

Möbel, Objekt- & Schuleinrichtung

2024

xilent
Schallschutz-Stellwand
mit Stellfüßen, 4 Stück

siehe Seite 181



Raumteiler,
Blick- und Schall-
schutz – diese
Stellwände vereinen
all das

AUGST >>>>

**LEHRMITTELFACHHANDLUNG
KINDERGARTENAUSSTATTER**

Am Steinacher Kreuz 22
90427 Nürnberg
Tel. 0911 523724
Fax. 0911 522696
augst-lehrmittel@t-online.de
www.augst-lehrmittel.de

UNSERE HIGHLIGHTS



NEU
IM KATALOG



**Schallschutz
Wand- und Deckenelemente und Stellwände**

Weitere Informationen siehe Seite 180/181



NEU
IM KATALOG

Clubbo XXL

Weitere Informationen siehe Seite 176/177



**Flexeo®
Möbel mit Boxen aus nachhaltigem Material
treeNside**

Weitere Informationen siehe Seite 118/119



CLASSVR

Weitere Informationen siehe Seite 237/238

Inhaltsübersicht



Regale & Schränke
Seite 4 – 74



Ordnung & Aufbewahrung
Seite 75 – 121



Büro & Sekretariat
Seite 122 – 131



Stühle & Tische
Seite 132 – 144



Pausenmöbel & Sofas
Seite 145 – 178



Schallschutz
Seite 179 – 186



Ausstellen & Präsentieren
Seite 187 – 195



Tafeln & Pinnwände
Seite 196 – 211

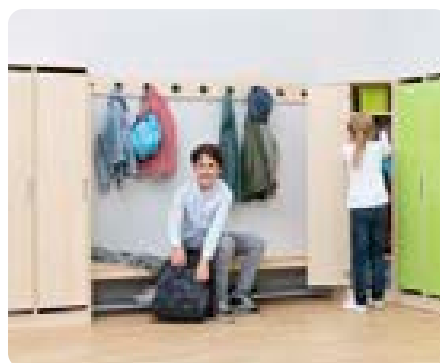

Systemmöbel
Seite 212 – 231



Audio & Technik
Seite 232– 241

REGALE & SCHRÄNKE



- Hochschränke
- Fachraumschränke
- halbhohere Schränke & Regale
- Aufsatzschränke
- Unterschränke
- Hochregale

Flexeo® Mehrzweckschränke mit Drehtüren

19 mm starke Rückwand bietet noch mehr Stabilität



Abb.: Dekor Buche hell



Warum Flexeo®?
Wir zeigen es Ihnen!
Auf den Seiten
15 - 17 + 34 + 68

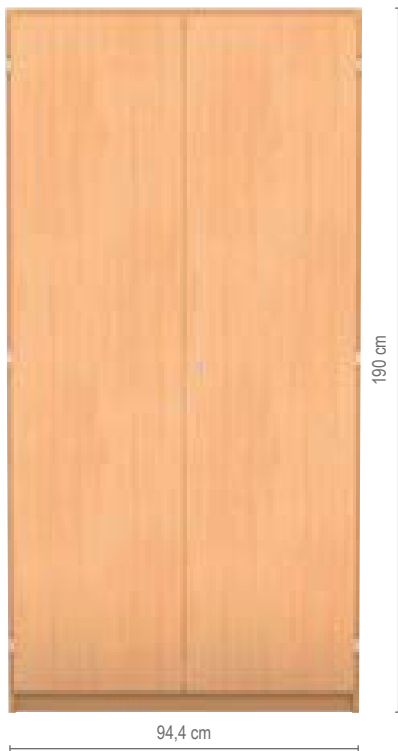

Regale & Schränke

verstellbare Fachböden für noch mehr Individualität

Flexeo® Hochschrank mit Drehtüren und 4 Fachböden

Der Klassiker unter den Schulschränken. Mit den großzügigen 5 Ebenen (4 Fachböden) findet alles seinen Platz und ist sicher und ordentlich verstaut.

Ohne Mittelwand mit 4 Fachböden
Höhe 190 cm, Breite 94,4 cm
Lieferung ohne Deko

802000H49 + Dekor + Tiefe + Schließart

ab **534,⁴⁵ / 636,- €**

Bitte wählen Sie aus:

Variante 1: Dekor

Buche hell	Ahorn honig	Buche dunkel	Eiche natur
Grau	Weiß	Gelb	Orange
Rot	Apfelgrün	Blau	

10 % Aufpreis (Eiche natur, Gelb, Orange, Rot, Apfelgrün, Blau)

Variante 2: Tiefe

Schränke

40 cm	50 cm 25,21 / 30,- € Aufpreis	60 cm 50,42 / 60,- € Aufpreis

Variante 3: Schließart

Schloss
Schloss/Griff 15,97 / 19,- € Aufpreis
Dreholive 7,52 / 8,95 € Aufpreis

Flexeo® Mehrzweckschränke mit Drehtüren

Warum Flexeo®?
Wir zeigen es Ihnen!

Auf den Seiten
15 - 17 + 34 + 68



Flexeo®

– robuste und langlebige Qualität, die den Schulalltag meistert



Abb.: Dekor Eiche natur

Flexeo® Hochschrank mit Mittelwand, Drehtüren und 8 Fachböden

Besonders geeignet z. B. als Schrank für Bücher oder Papier. Die Mittelwand verkürzt die Spannweite der Böden und wirkt so einer Durchbiegung entgegen. Mittelwandschränke eignen sich daher hervorragend als Bücherschränke. Lieferung ohne Deko

Höhe 190 cm, Breite 94,4 cm

802001H49 + Dekor + Tiefe + Schließart ab 606,⁷² / 722,- €

Höhe 190 cm, Breite 126,4 cm

802002H49 + Dekor + Tiefe + Schließart ab 668,⁹¹ / 796,- €

Bitte Dekor, Tiefe und Schließart wählen (Seite 7)!

Flexeo® Hochschränke mit Verglasung

Höhe: 190 cm
Breite: 94,4 / 126,4 cm



Ihre Vorteile:

- ideal für Fachräume
- Finden Sie sofort, was Sie brauchen – auch bei geschlossenen Türen.
- Stellen Sie die Vollzähligkeit Ihrer Lehrmittel auf einen Blick fest!

Flexeo® Hochschrank mit verglasten Drehtüren

Stabiler Schulschrank mit 2/3 verglasten Drehtüren (Sicherheits-Kunstglas). Ideal für Lehrmittel, da Sie den Inhalt mit einem Blick erfassen. Egal, ob Sie etwas suchen oder die Vollzähligkeit Ihres Materials feststellen wollen, hier haben Sie den Durchblick! Im unteren, nicht verglasten Teil können Sie Kleinteile oder nicht für die Augen aller bestimmtes Material lagern.

Sehr stabiler Korpus, Drehtüren mit 3-Punkt-Verriegelung.

Höhe jeweils 190 cm, Breite und Tiefe wählbar

01 | Breite: 94,4 cm, ohne Mittelwand, mit 4 höhenverstellbaren Fachböden

809046H49 + Dekor + Tiefe + Schließart
ab 663,⁰³ / 789,- €

02 | Breite: 94,4 cm, mit Mittelwand, mit 8 höhenverstellbaren Fachböden

809047H49 + Dekor + Tiefe + Schließart
ab 604,²⁰ / 719,- €

03 | Breite: 126,4 cm, mit Mittelwand, mit 8 höhenverstellbaren Fachböden

809048H49 + Dekor + Tiefe + Schließart
ab 755,⁴⁶ / 899,- €

Aufgebaut geliefert • Frei Verwendungsstelle • 5 Jahre Garantie



Abb.: Dekor Buche hell



Regale & Schränke

Bitte wählen Sie aus:

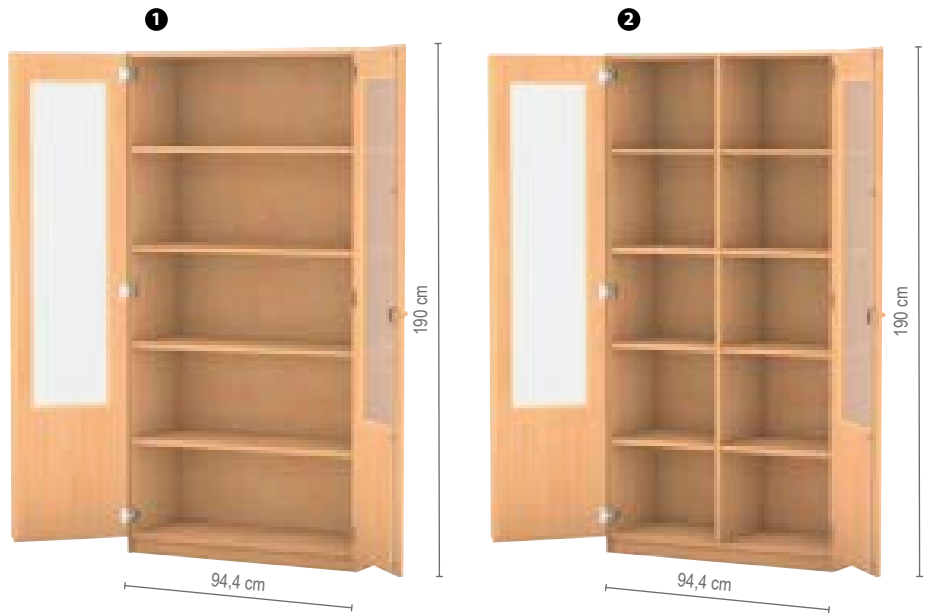
Variante 1: Dekor

			10 % Aufpreis
Buche hell	Ahorn honig	Buche dunkel	Eiche natur
		10 % Aufpreis	10 % Aufpreis
Grau	Weiß	Gelb	Orange
10 % Aufpreis	10 % Aufpreis	10 % Aufpreis	
Rot	Apfelgrün	Blau	

Variante 2: Tiefe

Schränke

40 cm	50 cm 25,21 / 30,- € Aufpreis	60 cm 50,42 / 60,- € Aufpreis

Variante 3: Schließart

Schloss
Schloss/Griff 15,97 / 19,- € Aufpreis
Dreholive 7,52 / 8,95 € Aufpreis



2

Abb.: Dekor Buche hell

1



3

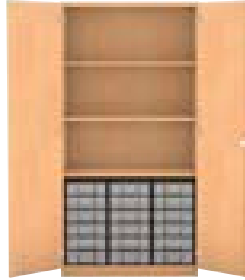

4



6



Flexeo® Hochschränke mit kleinen Boxen und 2 Drehtüren

B x H außen: 94,4 x 190 cm

01 | Hochschrank mit 24 kleinen Boxen und 3 Fachböden, 2 davon verstellbar

802025H49 + Dekor + Tiefe + Schließbart + Boxenfarbe ab 728,⁵⁷ / 867,- €

02 | Hochschrank mit 30 kleinen Boxen und 2 Fachböden, 1 davon verstellbar
Lieferung ohne Deko

802026H49 + Dekor + Tiefe + Schließbart + Boxenfarbe ab 789,⁰⁸ / 939,- €

03 | Hochschrank mit 18 kleinen Boxen und 3 Fachböden, 2 davon verstellbar

802027H49 + Dekor + Tiefe + Schließbart + Boxenfarbe ab 687,³⁹ / 818,- €

Flexeo® Hochschränke mit großen Boxen und 2 Drehtüren

B x H außen: 94,4 x 190 cm

04 | Hochschrank mit 12 großen Boxen und 3 Fachböden, 2 davon verstellbar

802031H49 + Dekor + Tiefe + Schließbart + Boxenfarbe ab 708,⁴⁰ / 843,- €

05 | Hochschrank mit 15 großen Boxen und 2 Fachböden, 1 davon verstellbar
Lieferung ohne Deko

802032H49 + Dekor + Tiefe + Schließbart + Boxenfarbe ab 738,⁶⁶ / 879,- €

06 | Hochschrank mit 9 großen Boxen und 3 Fachböden, 2 davon verstellbar

802033H49 + Dekor + Tiefe + Schließbart + Boxenfarbe ab 664,⁷¹ / 791,- €



5

Abb.: Dekor Buche hell

Bitte wählen Sie aus:

Variante 1: Dekor Korpus

Buche hell	Ahorn honig	Buche dunkel
10 % Aufpreis Eiche natur	Grau	Weiß
10 % Aufpreis Gelb	10 % Aufpreis Orange	10 % Aufpreis Rot
10 % Aufpreis Apfelgrün	10 % Aufpreis Blau	

Variante 2: Tiefe

Schränke

50 cm	60 cm 50,42 / 60,- € Aufpreis

Variante 3: Schließbart

Schloss
Schloss/Griff 15,97 / 19,- € Aufpreis
Dreholive 7,52 / 8,95 € Aufpreis

Variante 4: Boxenfarbe

Gelb	Rot
Grün	Blau
Transparent	Bunt

Bei Farbe „Bunt“ erfolgt die Lieferung wie auf den Bildern abgebildet. Andere Farbkombinationen sind auf Anfrage gerne möglich.

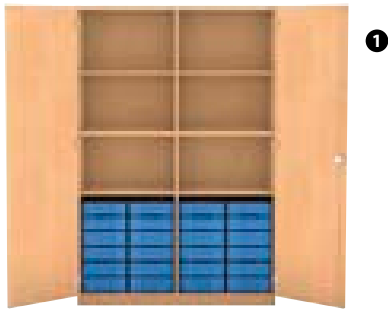

1

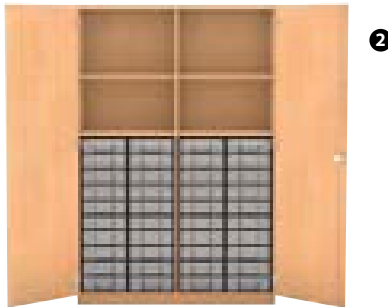

2

SCHREINERQUALITÄT
made in Germany



3

Flexeo® Hochschränke mit kleinen Boxen und 2 Drehtüren

B x H außen: 126,4 x 190 cm

01 | Hochschrank mit Mittelwand mit 24 kleinen Boxen und 6 Fachböden, 4 davon verstellbar

802028H49 + Dekor + Tiefe + Schließart
+ Boxenfarbe ab 821,⁸⁵ / 978,- €

02 | Hochschrank mit Mittelwand mit 40 kleinen Boxen und 4 Fachböden, 2 davon verstellbar

802029H49 + Dekor + Tiefe + Schließart
+ Boxenfarbe ab 951,²⁶ / 1.132,- €

03 | Hochschrank mit Mittelwand mit 32 kleinen Boxen und 6 Fachböden, 4 davon verstellbar, Lieferung ohne Deko

802030H49 + Dekor + Tiefe + Schließart
+ Boxenfarbe ab 886,⁵⁵ / 1.055,- €

Bitte Dekor, Tiefe, Schließart und Boxenfarbe wählen (Seite 8)!

Abb.: Dekor Buche hell

Flexeo® Hochschränke mit großen Boxen und 2 Drehtüren

B x H außen: 126,4 x 190 cm

04 | Hochschrank mit Mittelwand mit 16 großen Boxen und 6 Fachböden, 4 davon verstellbar, Lieferung ohne Deko

802036H49 + Dekor + Tiefe + Schließart
+ Boxenfarbe ab 858,⁸² / 1.022,- €

05 | Hochschrank mit Mittelwand mit 20 großen Boxen und 4 Fachböden, 2 davon verstellbar

802034H49 + Dekor + Tiefe + Schließart
+ Boxenfarbe ab 923,⁵³ / 1.099,- €

06 | Hochschrank mit Mittelwand mit 12 großen Boxen und 6 Fachböden, 4 davon verstellbar

802035H49 + Dekor + Tiefe + Schließart
+ Boxenfarbe ab 905,⁰⁴ / 1.077,- €

Bitte Dekor, Tiefe, Schließart und Boxenfarbe wählen (Seite 8)!



4

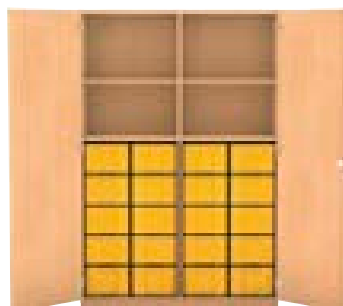

5

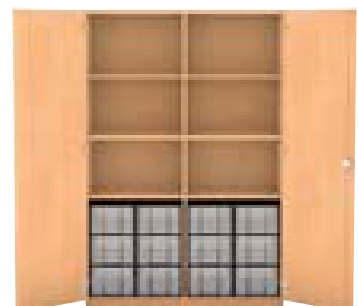

6



Abb.: Dekor
Buche hell



Abb.: Dekor
Buche hell

Flexeo® Kleiner Garderobenschrank

Mit einem Fachboden, z. B. für Fahrradhelme, Handschuhe etc.
B x H außen: 94,4 x 190 cm

809049H49 + Dekor + Tiefe + Schließart ab 436,¹³ / 519,- €

Bitte Dekor, Tiefe und Schließart wählen (Seite 8)!

Flexeo® Boxen-Garderobenschrank

Mit Mittelwand, Garderobe rechts, 4 Fachböden und 16 praktischen Boxen
B x H außen: 126,4 x 190 cm

809050H49 + Dekor + Tiefe + Schließart + Boxenfarbe ab 709,²⁴ / 844,- €

Bitte Dekor, Tiefe, Schließart und Boxenfarbe wählen (Seite 8)!



Abb.: Dekor
Buche hell

Flexeo® Großer Garderobenschrank

Sie kennen den Anblick im Lehrerzimmer. Über jedem Stuhl hängt eine Jacke oder ein Mantel. In einem Garderobenschrank ist alles ordentlich aufgeräumt.

B x H außen: 126,4 x 190 cm

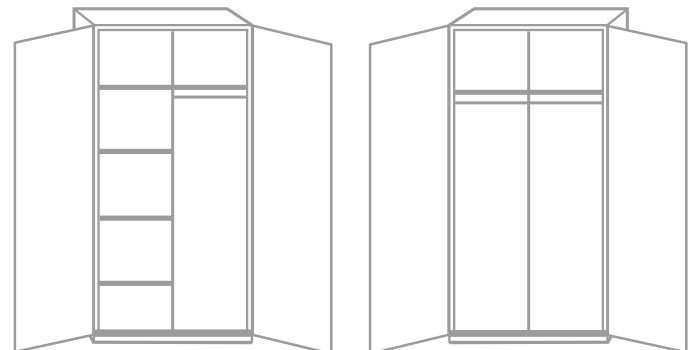

Mit Mittelwand, Garderobe rechts und 4 Fachböden links

809051H49 + Dekor + Tiefe + Schließart ab 600,- / 714,- €

Mit Mittelwand, Garderobe rechts und links und 2 Fachböden

809052H49 + Dekor + Tiefe + Schließart ab 576,⁴⁷ / 686,- €

Aufgebaut geliefert • Frei Verwendungsstelle • 5 Jahre Garantie

Bitte Dekor, Tiefe und Schließart wählen (Seite 8)!



01 | Hochschrank, 1 Drehtür, 5 Fachböden, davon 4 verstellbar (individuell einstellbar)

Breite: 48,1 cm

802039H49 + Dekor + Tiefe + Türanschlag + Schließart ab 374,⁷⁹ / 446,- €

Breite: 64,1 cm

802040H49 + Dekor + Tiefe + Türanschlag + Schließart ab 394,⁹⁶ / 470,- €

Bitte Dekor, Tiefe, Türanschlag und Schließart wählen (Seite 12)!



Abb.: Dekor Buche hell

02 | Hochschrank, 3 Hängeregistraturen 2 Fachböden (individuell einstellbar)

Breite: 48,1 cm

818035H49 + Dekor + Tiefe ab 516,⁸¹ / 615,- €

Breite: 64,1 cm

818036H49 + Dekor + Tiefe ab 535,²⁹ / 637,- €

03 | Hochschrank, 6 kleine Holzschubladen, 2 Fachböden (individuell einstellbar)

Breite: 48,1 cm

818033H49 + Dekor + Tiefe ab 563,⁰³ / 670,- €

Breite: 64,1 cm

818034H49 + Dekor + Tiefe ab 588,²⁴ / 700,- €

04 | Hochschrank, 3 große Holzschubladen, 2 Fachböden (individuell einstellbar)

Breite: 48,1 cm

818031H49 + Dekor + Tiefe ab 486,⁵⁵ / 579,- €

Breite: 64,1 cm

818032H49 + Dekor + Tiefe ab 506,⁷² / 603,- €

Aufgebaut geliefert • Frei Verwendungsstelle • 5 Jahre Garantie

Bitte Dekor und Tiefe wählen (Seite 12)!



Regale & Schränke



Hängeregister mit Bogengriff

Der praktische **Vollauszug** mit hochwertigen Metallauszügen ermöglicht, das Hängeregister vollständig auszuziehen, sodass ein Zugriff auf den gesamten Inhalt gewährleistet wird. Die Hängeregisterschublade verfügt über **19 mm Materialstärke** ohne **Boden** und eignet sich für **genormte DIN-A4-Mappen**. Die Stäbe können auf die Mappengröße eingestellt werden. Eine **Auszugssperre** verhindert, dass der Schrank umkippt.

Höhe Schubladenfront:

Kleine Holzschublade: 14,63 cm • Große Holzschublade: 29,8 cm

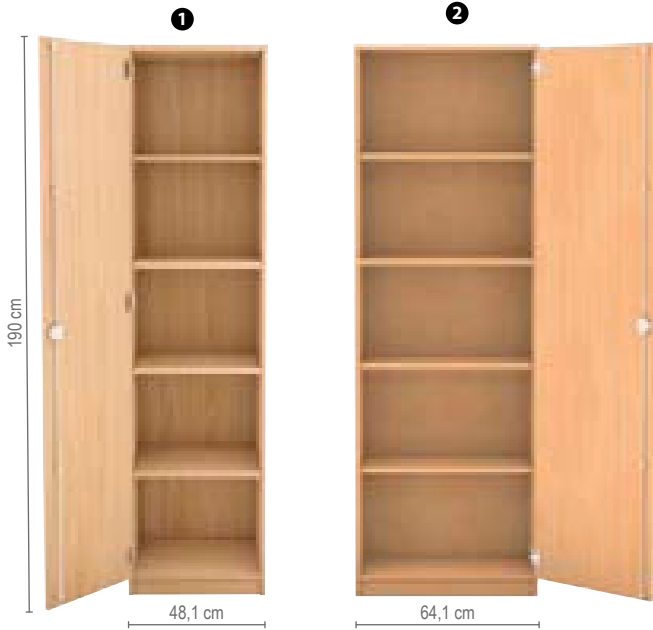

Immer die passende Lösung, um Büromaterial, Werkzeug oder Kleinigkeiten ideal zu verstauen. Die Mehrzweckschränke sind praktische Ordnungshelfer, die reichlich Stauraum bieten. Die Fachböden können beliebig gestaltet werden, da sich die Bohrungen für die Fachbodenträger entlang der Schrankwand befinden.

01 | Kleiner Mehrzweckschrank, eintürig, 4 höhenverstellbare Fachböden
B x H außen: 48,1 x 190 cm

810007H49 + Dekor + Tiefe + Türanschlag + Schließart

ab **458,⁸² / 546,- €**

Aufgebaut geliefert • Frei Verwendungsstelle • 5 Jahre Garantie

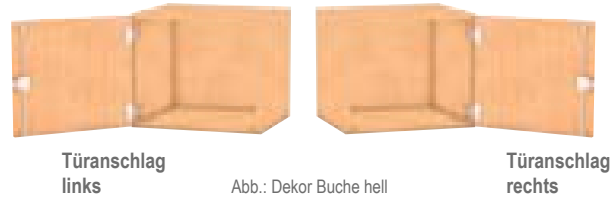

Schränkeigenschaften:

Die **19 mm starke Rückwand** verleiht den Schränken **enorme Stabilität** und wirkt dem gefährlichen Kippeffekt entgegen. Durch die eingelassene Rückwand gewinnt der Schrank ebenso an **Standfestigkeit**. Der Korpus, die Front sowie die Fachböden weisen eine Stärke von 19 mm auf, was ein weiterer entscheidender, qualitativer Faktor für die **Stabilität** des Schrankes ist.

Die robuste Melaminharzbeschichtung verfügt über eine **hervorragende Qualität** und hält jahrelangen schulischen Belastungen stand. Verschmutzungen können feucht abgewischt werden. Die 2-mm-ABS-Kante bietet **Schutz vor Stößen und Feuchtigkeit**, sodass Abnutzungserscheinungen verhindert werden.

Die Schränke sind mit speziell für die Schule geeigneten Scharnieren und Verriegelungssystemen versehen. Lieferung ohne Deko

02 | Großer Mehrzweckschrank, eintürig, 4 höhenverstellbare Fachböden
B x H außen: 64,1 x 190 cm

810009H49 + Dekor + Tiefe + Türanschlag + Schließart

ab **489,⁰⁸ / 582,- €**

03 | Großer Mehrzweckschrank, eintürig, 3 Fachböden (davon 2 höhenverstellbar) mit Boxensystem, Lieferung ohne Deko

B x H außen: 64,1 x 190 cm, nur in den Tiefen 50 cm und 60 cm erhältlich

8 große Boxen

810006H49 + Dekor + Tiefe + Türanschlag + Schließart + Boxenfarbe

16 kleine Boxen (ohne Abb.)

810008H49 + Dekor + Tiefe + Türanschlag + Schließart + Boxenfarbe

ab je **581,⁵¹ / 692,- €**

Aufgebaut geliefert • Frei Verwendungsstelle • 5 Jahre Garantie

Abb.: Dekor Buche hell



Bitte wählen Sie aus:

Variante 1: Dekor Korpus



Variante 2: Tiefe

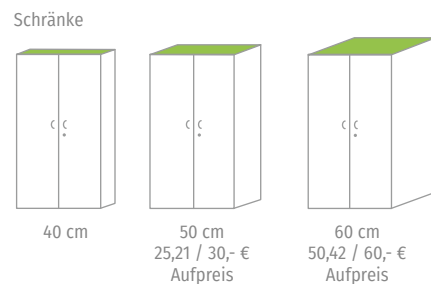

Variante 3: Türanschlag

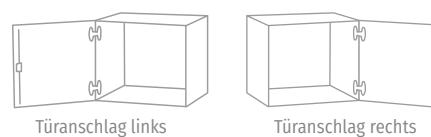

Variante 4: Schließart



Variante 5: Boxenfarbe

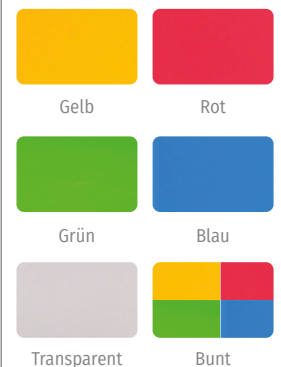

Bei Farbe „Bunt“ erfolgt die Lieferung wie auf den Bildern abgebildet. Andere Farbkombinationen sind auf Anfrage gerne möglich.

Flexeo® Halbtürenschränke



Abb.: Dekor
Buche hell



 **SCHREINERQUALITÄT**
made in Germany

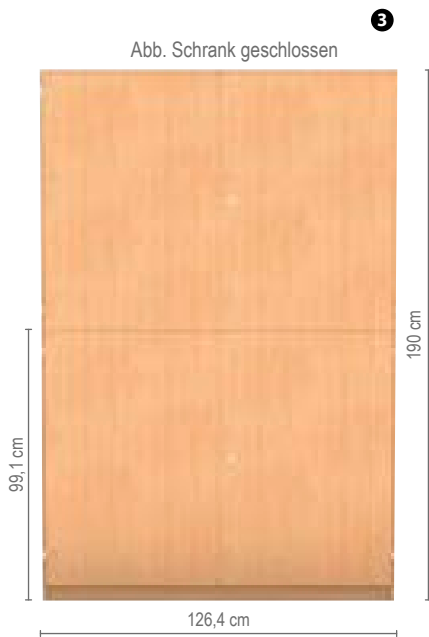

01 | Halbtürenschränk mit 32 kleinen Boxen und 6 Fachböden, davon 4 verstellbar

802010H49 + Dekor + Tiefe + Schließart + Boxenfarbe
ab 830,²⁵ / 988,- €

Aufgebaut geliefert • Frei Verwendungsstelle • 5 Jahre Garantie

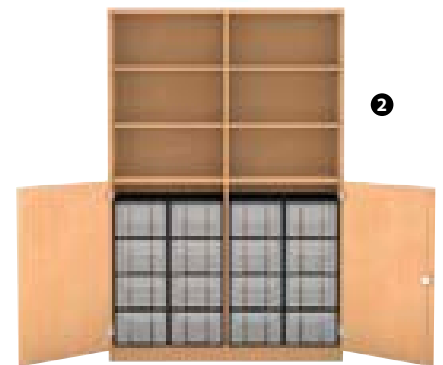

02 | Halbtürenschränk mit 16 großen Boxen und 6 Fachböden, davon 4 verstellbar

802011H49 + Dekor + Tiefe + Schließart + Boxenfarbe
ab 838,⁶⁶ / 998,- €

Flexeo® Halbtürenschränke, unten 2 Drehtüren, mit Mittelwand

B x H außen: 126,4 x 190 cm
Lieferung ohne Deko

Flexeo® Halbtürenschränke mit 4 Drehtüren, mit Mittelwand

B x H außen: 126,4 x 190 cm



03 | Halbtürenschränk mit 8 Fachböden, davon 6 verstellbar

802012H49 + Dekor + Tiefe + Schließart
ab 755,⁴⁶ / 899,- €



04 | Halbtürenschränk mit 32 kleinen Boxen und 6 Fachböden, davon 4 verstellbar

802013H49 + Dekor + Tiefe + Schließart + Boxenfarbe
ab 913,⁴⁵ / 1.087,- €

Aufgebaut geliefert • Frei Verwendungsstelle • 5 Jahre Garantie



05 | Halbtürenschränk mit 16 großen Boxen und 6 Fachböden, davon 4 verstellbar

802014H49 + Dekor + Tiefe + Schließart + Boxenfarbe
ab 923,⁵³ / 1.099,- €

Flexeo® Halbtürenschränke



Abb.: Dekor
Buche hell

Flexeo® Halbtürenschränke, unten 2 Drehtüren, ohne Mittelwand

B x H außen: 94,4 x 190 cm
Lieferung ohne Deko



01 | Halbtürenschränk mit 24 kleinen
Boxen und 3 Fachböden, davon
2 verstellbar

802004H49 + Dekor + Tiefe + Schließbart
+ Boxenfarbe ab 689,⁹² / 821,- €

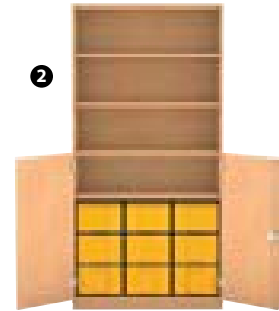

02 | Halbtürenschränk mit 9 großen Boxen
und 4 Fachböden, davon 3 verstellbar

802005H49 + Dekor + Tiefe + Schließbart
+ Boxenfarbe ab 729,⁴¹ / 868,- €



03 | Halbtürenschränk mit 24 kleinen
Boxen und 3 Fachböden, davon
2 verstellbar

802007H49 + Dekor + Tiefe + Schließbart
+ Boxenfarbe ab 755,⁴⁶ / 899,- €

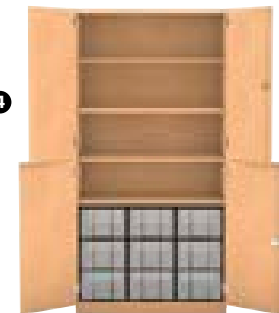

04 | Halbtürenschränk mit 9 großen Boxen
und 4 Fachböden, davon 3 verstellbar

802008H49 + Dekor + Tiefe+ Schließbart
+ Boxenfarbe ab 779,⁸³ / 928,- €

Aufgebaut geliefert • Frei Verwendungsstelle • 5 Jahre Garantie

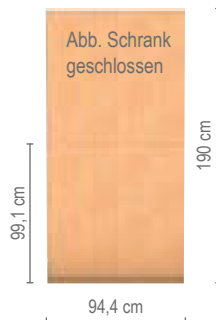

Flexeo® Halbtürenschränke mit 4 Drehtüren, ohne Mittelwand

B x H außen: 94,4 x 190 cm

Bitte wählen Sie aus:

Variante 1: Dekor Korpus

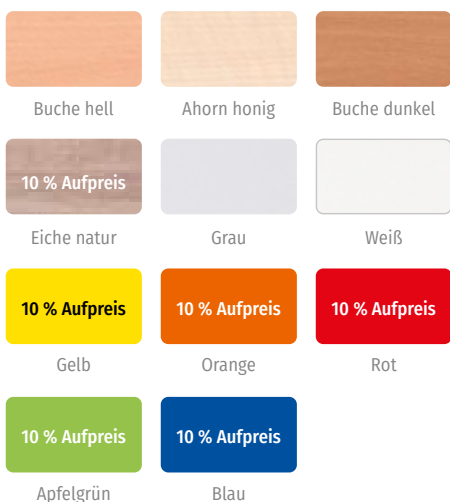

Variante 2: Tiefe

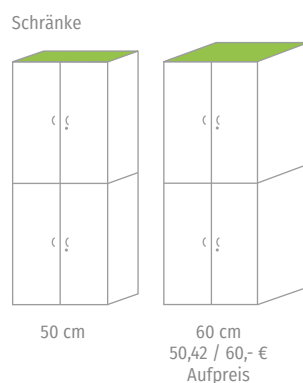

Variante 3: Schließbart

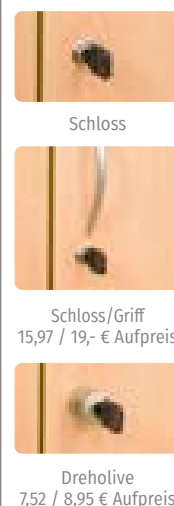

Variante 4: Boxenfarbe

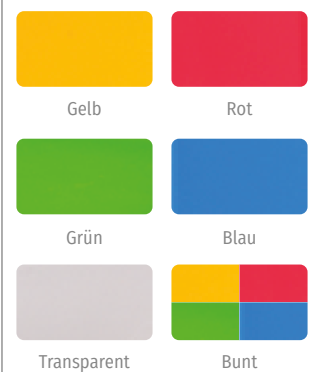

Bei Farbe „Bunt“ erfolgt die Lieferung wie auf den Bildern abgebildet. Andere Farbkombinationen sind auf Anfrage gerne möglich.

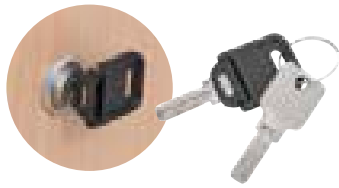

Schlösser

Die verschließbaren Flexeo®-Systemmöbel sind mit **gleichschließenden Standardschlössern – Schließung 5452A** – ausgestattet. Diese bieten Ihnen den Vorteil, dass Sie **nur einen Schlüssel** benötigen und damit alle Schränke öffnen können. Die Ausnahme bieten hier natürlich die Schließfachschränke, die jeweils einen eigenen Schlüssel benötigen, um vor ungewolltem Zugriff zu schützen. Zusätzlich verhindert der **wegklappbare Schlüssel** ein Anstoßen und minimiert Verletzungen. Die **galvanisch vernickelte Oberfläche** schützt vor Korrosion und schafft eine **hohe Oberflächenhärte**, die Kratzer minimiert. Die **hochwertigen Schlösser** werden nach **DIN EN 16014** gefertigt und schützen die Schrankinhalte in Kombination mit der verwendeten **3-Punkt-Verriegelung** effektiv vor ungewolltem Zugriff.



Sockel

Der Sockel ist ideal einsetzbar bei ortsfest aufgestellten Möbeln wie Schränken, Raumteilern oder Regalen. Genau wie der Korpus ist der Sockel mit **19 mm dicken Spanplatten** ausgestattet. Dies macht ihn besonders **robust** und sorgt für die notwendige **Standhaftigkeit** des Schrankes. Mit einer Höhe von 65 mm verschließt er die Fläche unter dem Möbelstück optimal und **kein Schmutz** gelangt darunter.



Standfüße

Ideal sind die Standfüße bei ortsfest aufgestellten Möbeln, die gelegentlich verschoben werden. Die aus **stabilem Kunststoff** (Polyamid) hergestellten Standfüße erhöhen den Schrank/das Regal und ermöglichen eine **einfache Reinigung** unter dem Möbelstück. Mit einem Durchmesser der **Auflagefläche von 60 mm** stehen Ihre Möbel sicher und fest auf dem Boden.



Dreholive

Die Dreholive liegt mit einem **Durchmesser von 30 mm und einer Tiefe von 30 mm** gut in der Hand. Durch seitliche Einkerbungen dient sie als **ergonomischer Griff** und ermöglicht ein **schnelles Öffnen** der Tür. Durch Drehen nach links kann die Tür geschlossen werden. Beim Drehen nach rechts wird die Tür wieder geöffnet. Möchte man den Schrank **komplett abschließen**, muss der passende Schlüssel eingesetzt und wie gewohnt abgeschlossen werden. Durch die **matt-vernickelte Oberfläche** passt die Dreholive optisch perfekt zu Griff und Schloss der Flexeo®-Systemmöbel.

Bei Nachbestellung wird eine Auslösenadel zur **einfachen Selbstmontage** mitgeliefert. Der Zylinder wird hierfür mithilfe der Auslösenadel aus dem Schloss genommen. Die Dreholive wird in das Schloss und der Zylinder in die Dreholive gesetzt.



Griff

Der aus **Stahl gefertigte Bogengriff** passt mit seiner **chrom-mattierten Optik** perfekt zu den Möbeln der Flexeo®-Systemmöbel. Mit seinen Maßen und der runden Form (\varnothing 10 mm, Länge 153 mm, Tiefe 30 mm) liegt er gut in der Hand. Der Griff ist fest an den Schubladen und Türen montiert und ein **schnelles Öffnen mit einer Handbewegung** ist ohne Probleme möglich.



Rollen

Die **leichtgängigen Rollen mit weicher Lauffläche** sorgen für **Mobilität und Flexibilität** Ihrer Flexeo®-Systemmöbel. Zum Reinigen des Bodens ist das Möbelstück **schnell verschoben**. Je nach Breite und Tiefe des Moduls werden 4 bis 5 Rollen montiert, sodass auch bei großen Schränken ein Verschieben ohne Verlust der **Stabilität gewährleistet** werden kann. Mit einer **Rollenhöhe von 65 mm** und einem **Rolldurchmesser von 50 mm** sowie dem eingesetzten robusten Kunststoff laufen die Rollen sehr **leicht auf verschiedensten Untergründen** und zeichnen sich durch eine **hohe Langlebigkeit** aus. 2 der 4/5 Rollen sind mit einem **Kickpedal** feststellbar.

Schließung durch 3-Punkt-Verriegelung

Die Flexeo®-Systemmöbel sind mit einer **qualitativ hochwertigen 3-Punkt-Verriegelung** ausgestattet. Das verwendete Schloss ermöglicht ein **sicheres Verschließen** über die gesamte Türhöhe. Es befindet sich griffbereit in der Türmitte. Vom Schloss aus verläuft an der Innenseite der Tür eine **Drehstange mit Drehhaken** nach oben und unten. Die Drehstange ist fest mit Drehhülsen an der Tür befestigt. Sie stabilisieren die Stange und sorgen für die **optimale Funktion** der gesamten Drehstange. Zusätzlich sorgen Mittelschleifen bei hohen Türen für **Stabilität** und ermöglichen ein **geräuschfreies Schließen ohne Klappern**. Die 3-Punkt-Verriegelung schützt den Schrankinhalt effektiv vor ungewolltem Zugriff (Ausnahmen sind Schiebe- und Rollladentüren).



Türleiste

Die verwendete Türleiste wird an der gesamten Türhöhe von Innen fest verschraubt. Dies gewährleistet ein **sauberes und ordentliches Verschließen**. Kein Staub gelangt in den Innenraum Ihres Schrankes.

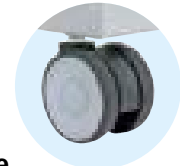

Flexeo®-Rolle

Durch **maximale Beweglichkeit, einen geringen Rollwiderstand und Bruchsicherheit** sorgen die Flexeo®-Lastrollen für mehr **Flexibilität** und ermöglichen ein **müheloses Verschieben** Ihres Möbelstückes. Ausgestattet mit einer Metallplatte werden die Rollen am Schrank- bzw. Regalboden mit Schrauben befestigt. Mit einer **Gesamthöhe von 87 mm**, einem **Rolldurchmesser von 75 mm** und dem eingesetzten **robusten Kunststoff** laufen die Rollen sehr leicht auf verschiedensten Untergründen und zeichnen sich durch eine **hohe Langlebigkeit** aus. 2 der 4 Rollen sind **mit einem Kickpedal feststellbar**. Die maximale **statische Traglast** je Rolle (der Schrank steht stationär auf dem Boden) beträgt **180 kg**. Die **dynamische Tragfähigkeit** je Rolle (beim Bewegen des Schrankes) ist mit einem Gewicht von **90 kg** definiert.



Regal-/ Schranktiefen

Welche Regal-/Schranktiefe ist wofür geeignet?

38 cm / 40 cm = Bücher

48 cm / 50 cm = Ordner / Schubladensysteme

58 cm / 60 cm = Aufbewahrung

Alle Möbel und Möbelteile werden aus kunststoffbeschichteten Spanplatten, nach DIN 68765, der umweltfreundlichen E1-Qualität, hergestellt. 12 Oberflächen-Dekore stehen zur Auswahl. Leichte Farbabweichungen druckbedingt möglich



Flexeo® Lieferservice & Qualität

Hergestellt in Deutschland Hochwertig – funktional – langlebig

Flexeo®-Systemmöbel stehen für kompromisslose Premium-Qualität bei Schul- und Kindergartenmöbeln. Um die Nachhaltigkeit und Beständigkeit der Möbel zu garantieren, befindet sich unser Produktionsstandort der Flexeo®-Systemmöbel in Deutschland. Die Bezeichnung „hergestellt in Deutschland“ ist in erster Linie ein Qualitätsbegriff, der für hochwertige Materialien, eine ausgezeichnete Verarbeitung, hohe Funktionalität und Langlebigkeit steht.

5 Jahre Garantie Qualität gesichert – mehr Sicherheit garantiert

Wir möchten, dass Sie und Ihre Einrichtung so lange wie möglich Freude im Alltag an Ihrem Möbelstück haben – auch wenn sich Lernmethoden und -material oder Kinder ändern. Eine Sache bleibt immer beständig und konstant: die Qualität Ihres Möbelstücks. Darum geben wir, über die gesetzliche Gewährleistung hinaus, 5 Jahre Hersteller-Garantie auf die Funktionalität der hochwertigen Flexeo®-Systemmöbel.

Lieferung erfolgt vollständig aufgebaut Sie sparen Zeit und Kosten

Lehnen Sie sich zurück und nehmen Sie unseren besonderen Service in Anspruch. Ihr ausgewähltes Möbelstück kommt zu Ihnen vollständig montiert. Es wird schon aufgebaut geliefert und Sie können es sofort nutzen und in Ihrem Berufsalltag verwenden. Diese Leistung ist selbstverständlich für Sie inklusive und ohne Aufpreis. Wir wünschen Ihnen viel Freude mit Ihrem neuen Möbel.

Pflegehinweis – die Leichtigkeit des Säubers

Die Strukturbeschaffenheit der Oberfläche ermöglicht ein leichtes Säubern mit einem angefeuchteten Baumwoll- bzw. Mikrofasertuch. Bei stärkeren Verschmutzungen können Sie handelsübliche Reinigungsmittel verwenden. Bitte verwenden Sie keine scharfen Haushaltsreiniger und Scheuermittel.



Mitnahme und Entsorgung des Verpackungsmaterials Der Müll muss weg – für Sie inklusive

Überlassen Sie uns das Entsorgen: Kümmern Sie sich nicht um das lästige Verpackungsmaterial. Unser Möbelpersonal nimmt dies für Sie in die Hand. Das gesamte Verpackungsmaterial wird wieder mitgenommen und für Sie fachgerecht entsorgt. Für Sie entstehen keine zusätzlichen Kosten. Die Mitnahme und Entsorgung ist für Sie inklusive. Ganz einfach und unkompliziert.

19 mm starke Markendekorplatten

Die verwendeten **melaminharzbeschichteten Qualitäts-Spanplatten E1 sind gemäß EN 312 und EN 14322 hergestellt** (Formaldehydemission gemäß EN 717-2). Die Melaminharzbeschichtung verleiht der Oberfläche **Kratz-, Stoß- und Abriebfestigkeit**. Die widerstandsfähige Oberflächenbeschichtung der Flexeo®-Systemmöbel ist äußerst **hygienisch und pflegeleicht**. Das Material eignet sich **optimal für Ihren Schulalltag**. Für die Seiten- und Mittelwände, Ober- und Unterböden sowie für die Fronten werden 19 mm starke Dekorplatten verwendet.

Hochregale und -schränke sind mit einer 19 mm starken Rückwand ausgestattet. Die Fachböden sind in der Regel 19 mm dick. Bei dauerhaft enormer Belastung, beispielsweise bei Bibliotheksregalen, beträgt die Fachbodenstärke 25 mm, um ein Durchbiegen der Böden zu verhindern.



2 mm starke ABS-Kante

Für ein optimales Abrunden an den Kanten und zum Verschließen des Inneren der Spanplatte werden **2 mm starke ABS-Kanten** verwendet. ABS (Acrylnitril-Butadien-Styrol) ist ein schlagfester, mechanisch und thermisch belastbarer und hochwertiger Kunststoff. Die Kante ist dabei mit UV-gehärtetem Acryllack versiegelt und entspricht mit seiner sauberen Kantenverrundung der **Beanspruchungsgruppe 2E, DIN 68861**. Sie haftet dabei einwandfrei am Trägermaterial und schützt das Dekor vor Stößen, Schlägen und Feuchtigkeit. (Fachböden verfügen an der Vorderseite über eine ABS-Kante.)



Korpus

Der 19 mm starke Korpus verleiht den Flexeo®-Systemmöbeln ihre **Stabilität**. Die Außenwände, der Boden sowie der Deckel mit einer **Stärke von jeweils 19 mm** sorgen dabei für eine **enorme Standfestigkeit** im alltäglichen Gebrauch. Sehr **robust** stehen die Möbel fest auf dem Boden und halten damit äußerer Fremdeinwirkung ohne Probleme stand. Einem gefährlichen **Kippeffekt** und der damit verbundenen Verletzungsgefahr wird somit **entgegengewirkt**.

Rückwand 19 mm – Hochregale und -schränke

Nicht nur die Außenwände der Hochregale und -schränke sind mit einer 19 mm starken Spanplatte versehen, sondern auch die Rückwand. Das Besondere an den Flexeo®-Systemmöbeln stellt die Ausstattung mit einer **19 mm starken Rückwand** dar. Sie ist fest in den Korpus eingenetet und verleiht damit zusätzlich zum starken Korpus eine **enorme Standfestigkeit und wirkt dem Kippen des Möbelstücks entgegen**. Gleichzeitig kann das Möbelstück aufgrund der **Sichrückwand** als Raumteiler genutzt werden.



Rückwand 8 mm – mittlere und niedrige Regale

Die **8 mm dicke Rückwand** verleiht den Flexeo®-Regalen eine **enorme Standfähigkeit**. Äußerst **robust** stehen die Möbel fest auf dem Boden und einem **gefährlichen Kippeffekt wird entgegengewirkt**. Um eine noch bessere Stabilität zu erzielen, sind die Mittelwände des Regals bis hinten durchgezogen. Optisch entstehen Längsstreben. Gleichzeitig kann das Möbelstück aufgrund der **Sichrückwand mit passendem Dekor** als Raumteiler genutzt werden.

Scharniere

Bei den Flexeo®-Systemmöbeln lassen sich die Türen um **270° öffnen**. Diese praktische Anwendung wird durch ein spezielles Objekt-Scharnier und dessen Positionierung ermöglicht. Die Drehtür lässt sich **über das normale Öffnen der Tür hinaus** aufmachen. Dies bietet einige Vorteile im alltäglichen Gebrauch. Ein Heraus- und Hineinstellen von Materialien wird vereinfacht. Problemlos können auch mehrere Personen vor dem Schrank stehen. Aus Versehen gegen die Türe rennen ist damit nicht mehr möglich und die Verletzungsgefahr wird minimiert. Aufgrund der **hervorragenden Qualität** der Scharniere ist ein **häufiges Öffnen und Schließen** der Türen ohne Verschleiß gewährleistet.





mit Acrylglas-Aufkantung

SCHREINERQUALITÄT
made in Germany

Abb.: Dekor Buche hell

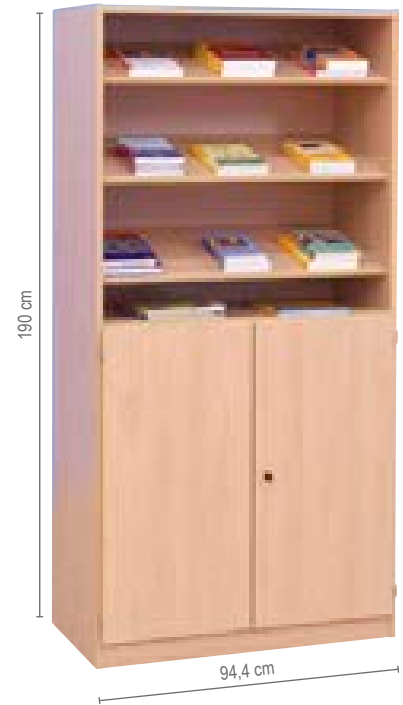

1

2



Abb.: Dekor Buche hell

Flexeo® Schrank mit Schrägablagen ohne Mittelwand

Der Schrank verfügt über 3 Schrägablagen und einen abschließbaren Unterschrank. Ideal geeignet für die Präsentation von Büchern, Zeitschriften, Prospekten und aktuellen Informationen. Im abschließbaren Unterschrank können weitere Auslagen gelagert und vor unbefugtem Zugriff geschützt werden. Der Schrank ist besonders stabil, belastbar und langlebig. Lieferung ohne Deko

B x H außen: 94,4 x 190 cm

Flexeo® Information:

Die Vorteile der Flexeo®-Boxen finden Sie auf Seite 110.

Schrank mit Boxen

Die Boxen bieten reichlich Stauraum. Sie sind äußerst robust und schlagfest. Problemlos können sie herausgenommen werden.

01 | Schrank mit 3 Schrägablagen, 1 Fachboden und abschließbarem Unterschrank mit 2 höhenverstellbaren Einlegeböden

802019H49 + Dekor + Tiefe + Schließart
ab 719,³³ / **856,- €**

02 | Schrank mit 3 Schrägablagen, 1 Fachboden und 24 kleinen Boxen

802020H49 + Dekor + Tiefe + Schließart + Boxenfarbe
ab 877,³¹ / **1.044,- €**

Schrank mit 3 Schrägablagen, 1 Fachboden und 12 großen Boxen (ohne Abb.)

802021H49 + Dekor + Tiefe + Schließart + Boxenfarbe
ab 877,³¹ / **1.044,- €**

Aufgebaut geliefert • Frei Verwendungsstelle • 5 Jahre Garantie

Bitte wählen Sie aus:

Variante 1: Dekor Korpus

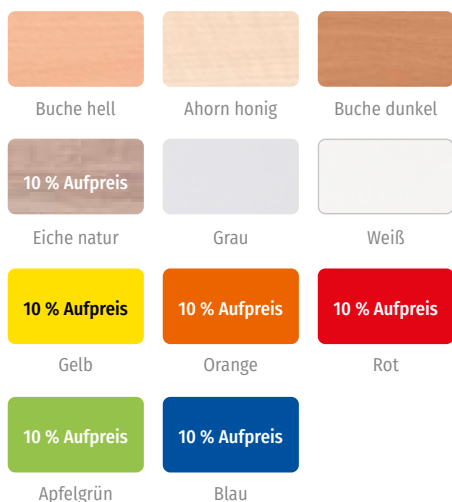

Variante 2: Tiefe

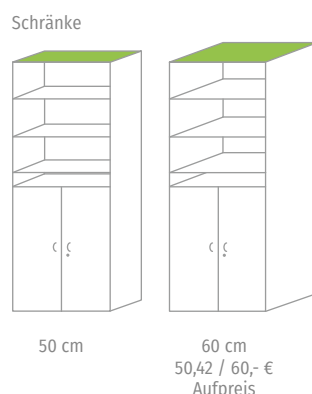

Variante 3: Schließart

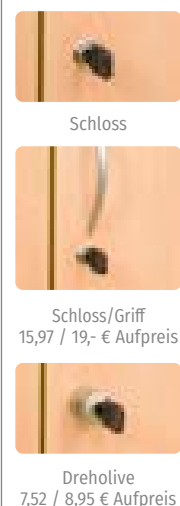

Variante 4: Boxenfarbe

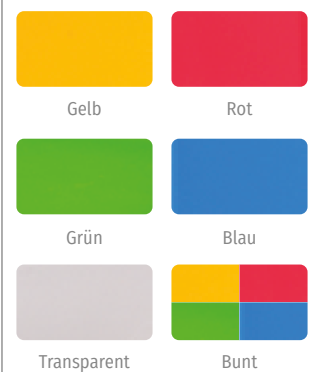

Bei Farbe „Bunt“ erfolgt die Lieferung wie auf den Bildern abgebildet. Andere Farbkombinationen sind auf Anfrage gerne möglich.

Flexeo® Schrägablagenschränke



Abb.: Dekor
Buche hell

2

Höhe: 190 cm
Breite: 126,4 cm

Regale & Schränke

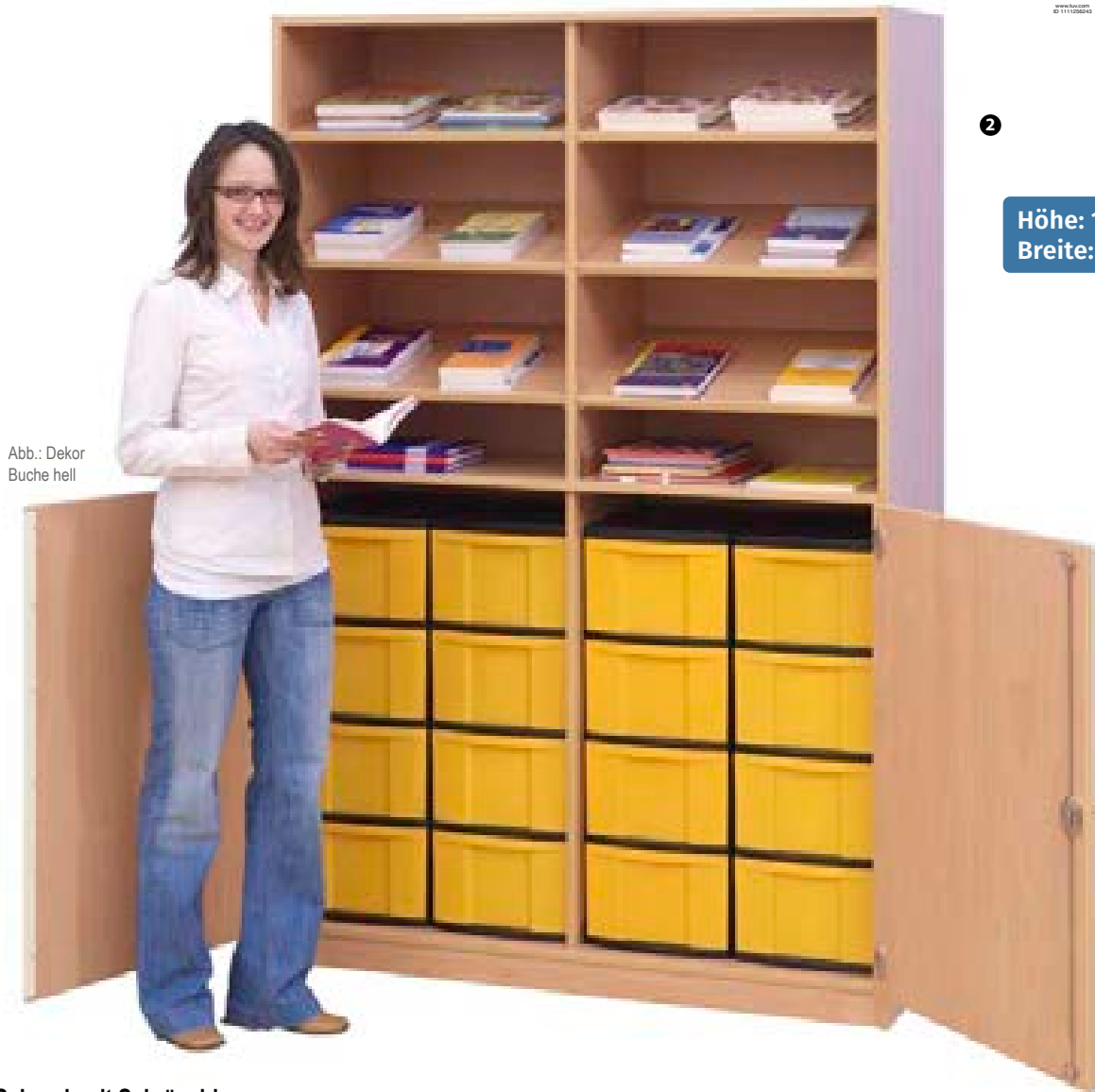
Flexeo® Schrank mit Schrägablagen und Mittelwand

B x H außen: 126,4 x 190 cm
Lieferung ohne Deko

Flexeo® Information:

Die Vorteile der Flexeo®-Boxen finden Sie auf Seite 110.

01 | Schrank mit 6 Schrägablagen, 2 Fachböden und abschließbarem Unterschrank mit 4 höhenverstellbaren Einlegeböden

802022H49 + Dekor + Tiefe + Schließart
ab 800,- / 952,- €

Schrank mit Boxen

Die Boxen bieten reichlich Stauraum. Sie sind äußerst robust und schlagfest. Problemlos können sie herausgenommen werden.

Schrank mit 6 Schrägablagen, 2 Fachböden und 32 kleinen Boxen (ohne Abb.)

802023H49 + Dekor + Tiefe + Schließart + Boxenfarbe
ab 1.043,⁷⁰ / 1.242,- €

02 | Schrank mit 6 Schrägablagen, 2 Fachböden und 16 großen Boxen

802024H49 + Dekor + Tiefe + Schließart + Boxenfarbe
ab 1.043,⁷⁰ / 1.242,- €

Aufgebaut geliefert • Frei Verwendungsstelle • 5 Jahre Garantie

Bitte Dekor, Tiefe Schließart und Boxenfarbe wählen (Seite 18)!



Abb.: Dekor Buche hell



Abb.: Dekor
Buche hell

hochwertige Metallschienen
– äußerst langlebig, leicht-
läufig und geräuscharm



Höhe: 190 cm



Abb.: Dekor Buche hell



Schränkeigenschaften:

Die **19 mm starke Rückwand** verleiht den Schränken **enorme Stabilität** und wirkt dem gefährlichen Kippeffekt entgegen. Durch die eingelassene Rückwand gewinnt der Schrank ebenso an **Standfestigkeit**. Der Korpus, die Front sowie die Fachböden weisen eine Stärke von 19 mm auf, was ein weiterer entscheidender, qualitativer Faktor für die **Stabilität** des Schrankes ist.

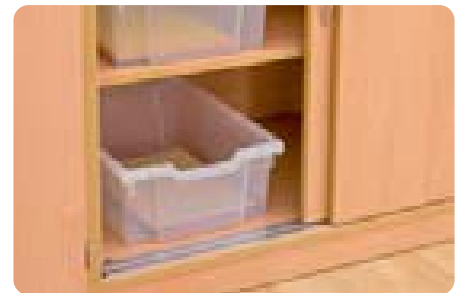
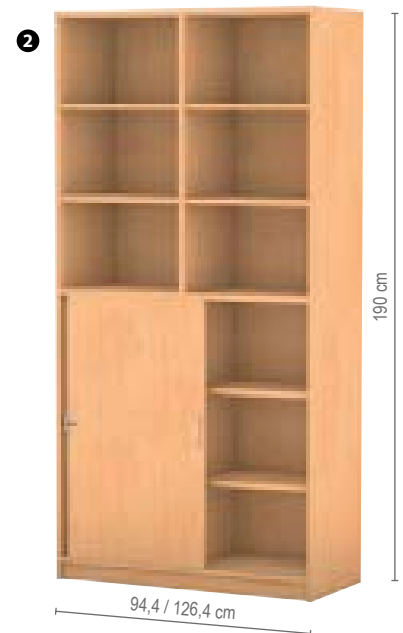
Die robuste Melaminharzbeschichtung verfügt über eine **hervorragende Qualität** und hält jahrelangen schulischen Belastungen stand. Verschmutzungen können feucht abgewischt werden. Die 2-mm-ABS-Kante bietet **Schutz vor Stößen und Feuchtigkeit**, sodass Abnutzungserscheinungen verhindert werden.

Die Schränke sind mit speziell für die Schule geeigneten Scharnieren und Verriegelungssystemen versehen. Lieferung ohne Deko

01 | Schiebetüren-Schrank, 2 Schiebetüren, ohne Mittelwand, 4 Fachböden (individuell einstellbar), Schließart: Bogengriff/Schloss

Breite: 94,4 cm

813027H49 + Dekor + Tiefe ab 489,⁰⁸ / **582,- €**

02 | Schiebetüren-Schrank, 2 Schiebetüren, mit Mittelwand, 8 Fachböden (individuell einstellbar), Schließart: Bogengriff/Schloss

Breite: 94,4 cm

813028H49 + Dekor + Tiefe ab 553,⁷⁸ / **659,- €**

Breite: 126,4 cm

813029H49 + Dekor + Tiefe ab 578,¹⁵ / **688,- €**

Aufgebaut geliefert • Frei Verwendungsstelle • 5 Jahre Garantie

Bitte Dekor und Tiefe wählen (Seite 21)!

Schiebetüren mit Bogengriff

Die Schiebetüren laufen auf **2 hochwertigen Metallschienen** und sind somit **äußerst leichtgängig und komfortabel** zu verstellen.

Die Schiebetüren verfügen über eine **Aushängesicherung** und können bei Bedarf vollständig herausgenommen werden.

Fachbodenmaße:

Höhe: 1,9 cm

Breite: 44,3 cm (94,4 cm Schrank **mit** Mittelwand)

60,3 cm (126,4 cm Schrank **mit** Mittelwand)

90,6 cm (94,4 cm Schrank **ohne** Mittelwand)

Tiefe: 27,8 cm / 37,8 cm / 47,8 cm



Für Ordner
bitte 48 cm
Tiefe bestellen

Flexeo® Schiebetüren-Hochschränke

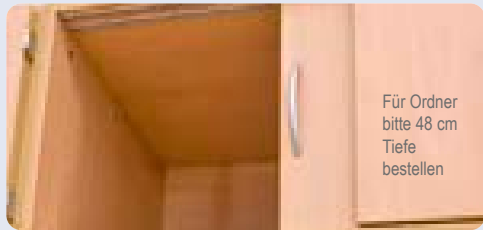

Für Ordner
bitte 48 cm
Tiefe
bestellen

Schiebetüren mit Bogengriff

Die Schiebetüren laufen auf **2 hochwertigen Metallschienen** und sind somit **äußerst leichtgängig und komfortabel** zu verstellen. Die Schiebetüren verfügen über eine **Aushängesicherung** und können bei Bedarf vollständig herausgenommen werden.

Fachbodenmaße:

Höhe: 1,9 cm
Breite: 44,3 cm / 60,3 cm / 90,6 cm
Tiefe: 27,8 cm / 37,8 cm / 47,8 cm

Die Flexeo®-Schiebetüren-Hochschränke sind **äußerst platzsparend**. Nutzen Sie Ihren Raum sinnvoll. Die Schiebetüren-Schränke eignen sich ideal für beengte **Raumverhältnisse**. Ein **Raumverlust** durch offen stehende Türen wird **verhindert**. Die Schiebetüren verfügen über einen Bogengriff mit Schloss. Lieferung ohne Deko

01 | Schiebetürenschränk, ohne Mittelwand, 4 Fachböden (individuell einstellbar), Schließart: Bogengriff/Schloss
Breite: 94,4 cm

813021H49 + Dekor + Tiefe ab **587,³⁹ / 699,- €**

02 | Schiebetürenschränk, mit Mittelwand, 8 Fachböden (individuell einstellbar), Schließart: Bogengriff/Schloss

Breite: 94,4 cm

813022H49 + Dekor + Tiefe ab **612,⁶¹ / 729,- €**

Breite: 126,4 cm

813023H49 + Dekor + Tiefe ab **710,⁰⁸ / 845,- €**

Die Produkte
1 und **2**:



03 | Schiebetürenschränk, 4 Halbtüren, ohne Mittelwand, 4 Fachböden (individuell einstellbar), Schließart: Bogengriff/Schloss

Breite: 94,4 cm

813024H49 + Dekor + Tiefe ab **673,⁹⁵ / 802,- €**

04 | Schiebetürenschränk, 4 Halbtüren, mit Mittelwand, 8 Fachböden (individuell einstellbar), Schließart: Bogengriff/Schloss

Breite: 94,4 cm

813025H49 + Dekor + Tiefe ab **729,⁴¹ / 868,- €**

Breite: 126,4 cm

813026H49 + Dekor + Tiefe ab **754,⁶² / 898,- €**

Aufgebaut geliefert • Frei Verwendungsstelle • 5 Jahre Garantie



Abb.: Dekor
Buche hell



Regale & Schränke

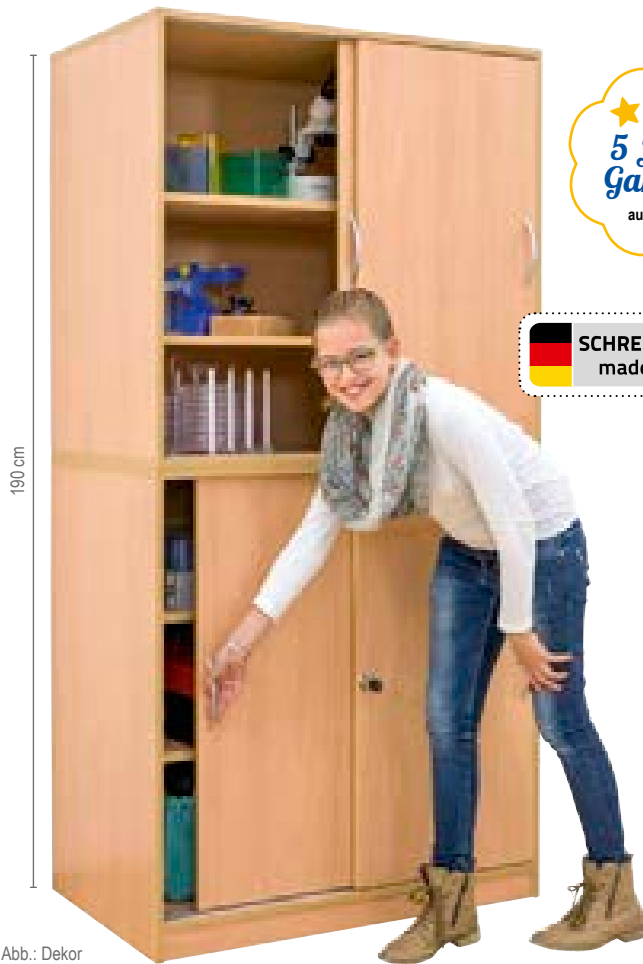

Abb.: Dekor
Buche hell

Bitte wählen Sie aus:

Variante 1: Dekor



Variante 2: Tiefe

Schiebetürenschränke

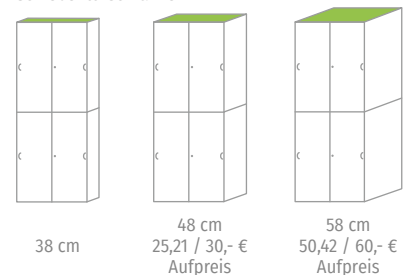



Abb.: Dekor Buche hell



01 | Schubladen-Schrank, ohne Mittelwand, 6 große Holzschubladen mit Griffen, 2 Fachböden (individuell einstellbar)

Breite: 94,4 cm

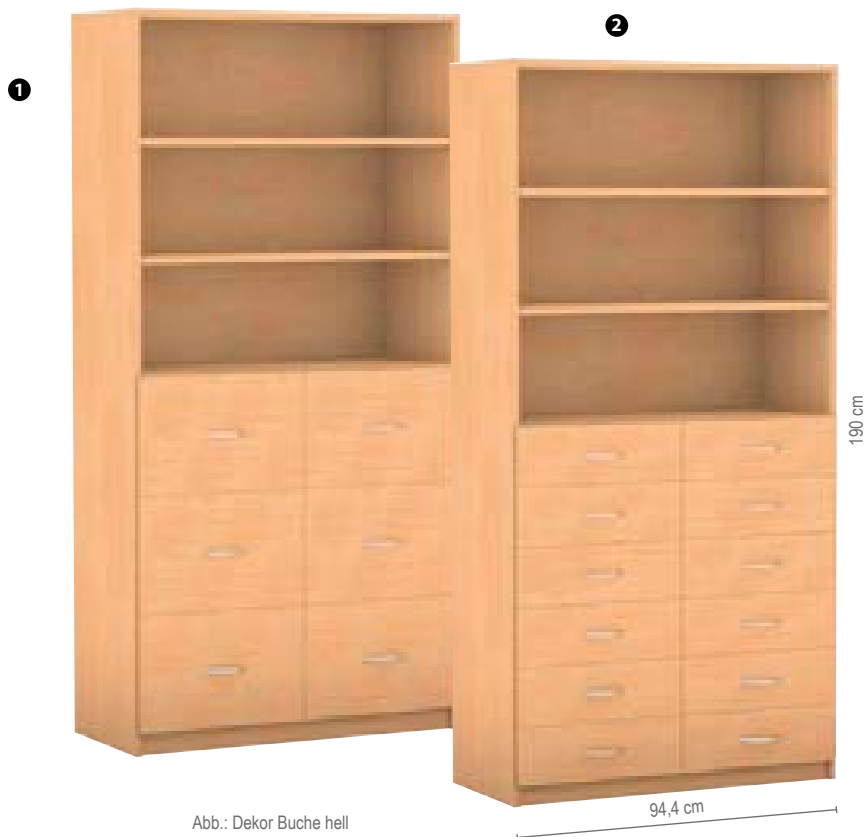
818037H49 + Dekor + Tiefe ab 818,⁴⁹ / **974,- €**

02 | Schubladen-Schrank, ohne Mittelwand, 12 kleine Holzschubladen mit Griffen, 2 Fachböden (individuell einstellbar)

Breite: 94,4 cm

818038H49 + Dekor + Tiefe ab 978,⁹⁹ / **1.165,- €**

03 | Schubladen-Schrank, mit Mittelwand, 6 große Holzschubladen mit Griffen, 4 Fachböden (individuell einstellbar)

Breite: 94,4 cm

818039H49 + Dekor + Tiefe ab 849,⁵⁸ / **1.011,- €**

Breite: 126,4 cm

818040H49 + Dekor + Tiefe ab 872,²⁷ / **1.038,- €**

04 | Schubladen-Schrank, mit Mittelwand, 12 kleine Holzschubladen mit Griffen, 4 Fachböden (individuell einstellbar)

Breite: 94,4 cm

818041H49 + Dekor + Tiefe
ab 1.015,¹³ / **1.208,- €**

Breite: 126,4 cm

818042H49 + Dekor + Tiefe
ab 1.043,⁷⁰ / **1.242,- €**

Aufgebaut geliefert • Frei Verwendungsstelle • 5 Jahre Garantie

Bitte Dekor und Tiefe wählen (Seite 21)!

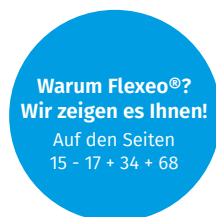

Holzschublade mit Bogengriff

Durch den praktischen **Vollauszug** mit hochwertigen Metallauszügen kann die Schublade vollständig ausgezogen und komplett genutzt werden. Die Holzschublade wird in **19 mm Materialstärke** und im **gleichen Dekor** wie der Schrank produziert. Das macht den Schrank **stabil** und **langlebig**. Die **Auszugssperre** lässt die Öffnung nur einer Schublade zu, sodass dem gefährlichen **Kipfeffekt** vorgebeugt wird.

Höhe Schubladenfront:

Kleine Holzschublade: 14,63 cm • Große Holzschublade: 29,8 cm

Flexeo® Schubladen-Schrankkombinationen



Höhe: 190 cm

01 | Schubladen-Schrankkombination, ohne Mittelwand, 6 große Holzschubladen mit Griffen, mit 2 Drehtüren, 2 Fachböden (individuell einstellbar)

Breite: 94,4 cm

818043H49 + Dekor + Tiefe + Schließart
ab 951,²⁶ / **1.132,- €**

02 | Schubladen-Schrankkombination, ohne Mittelwand, 12 kleine Holzschubladen mit Griffen, mit 2 Drehtüren, 2 Fachböden (individuell einstellbar)

Breite: 94,4 cm

818044H49 + Dekor + Tiefe + Schließart
ab 1.115,¹³ / **1.327,- €**

03 | Schubladen-Schrankkombination, mit Mittelwand, 6 große Holzschubladen mit Griffen, mit 2 Drehtüren, 4 Fachböden (individuell einstellbar)

Breite: 94,4 cm

818045H49 + Dekor + Tiefe + Schließart
ab 1.043,⁷⁰ / **1.242,- €**

Breite: 126,4 cm

818046H49 + Dekor + Tiefe + Schließart
ab 1.068,⁹¹ / **1.272,- €**

04 | Schubladen-Schrankkombination, mit Mittelwand, 12 kleine Holzschubladen mit Griffen, mit 2 Drehtüren, 4 Fachböden (individuell einstellbar)

Breite: 94,4 cm

818047H49 + Dekor + Tiefe + Schließart
ab 1.173,¹¹ / **1.396,- €**

Breite: 126,4 cm

818048H49 + Dekor + Tiefe + Schließart
ab 1.198,³² / **1.426,- €**

Aufgebaut geliefert • Frei Verwendungsstelle • 5 Jahre Garantie



Abb.: Dekor Buche hell

Bitte wählen Sie aus:

Variante 1: Dekor

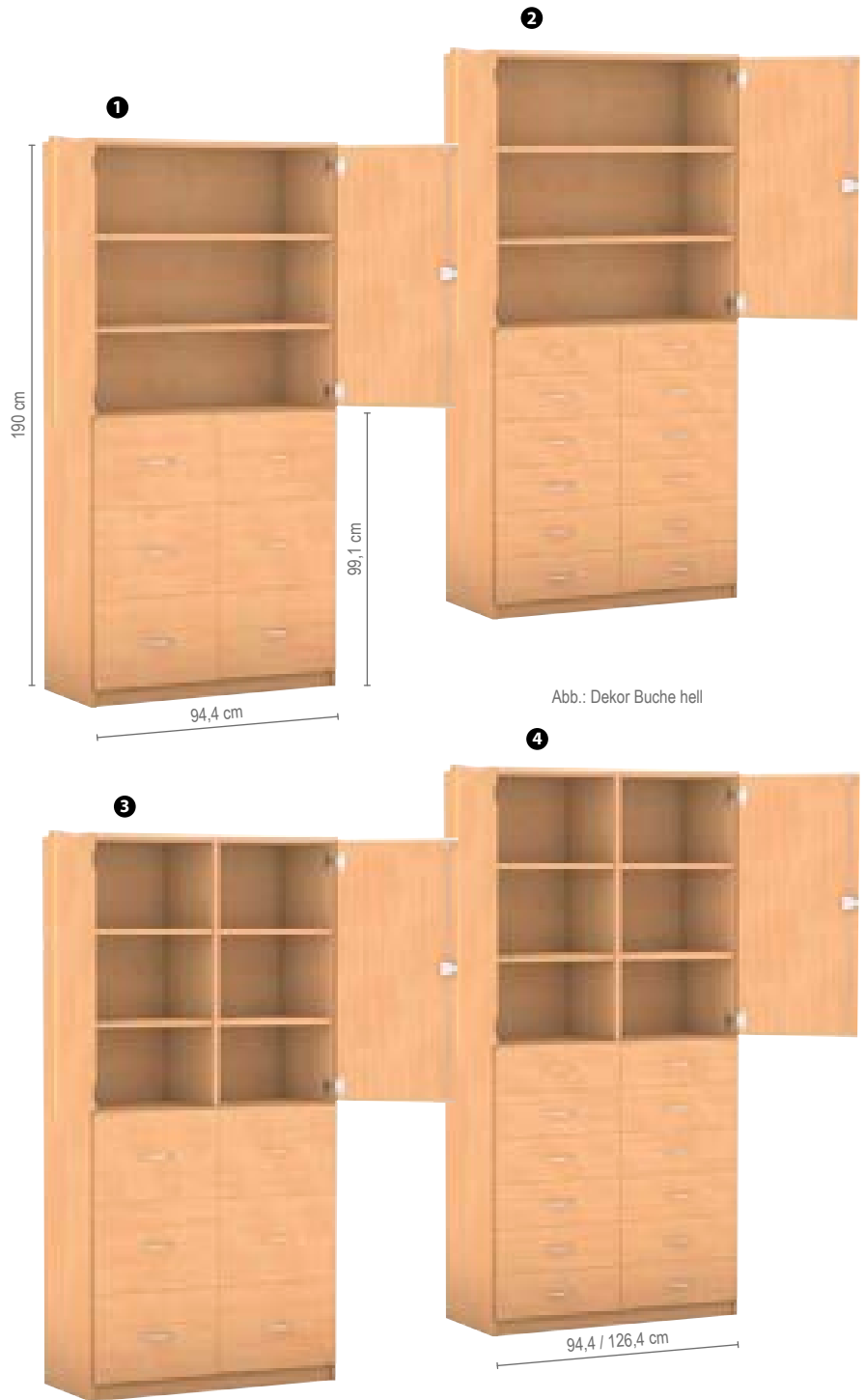
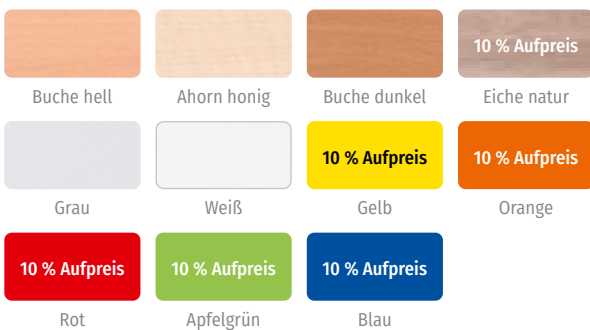

Variante 2: Tiefe

Schränke

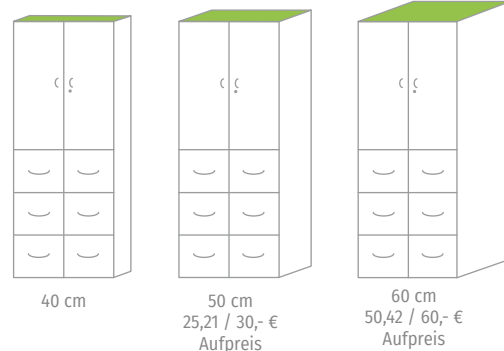

Variante 3: Schließart

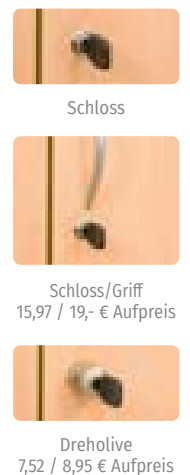

Flexeo® Garagenschränke



Abb.: Dekor Buche hell



Flexeo® Garagenschrank mit 3 Rollcontainern

mit 24 kleinen, entnehmbaren Boxen

Praktischer Garagenschrank mit fahrbaren Boxencontainern. Jeder Schüler/jede Schülerin hat ein Eigentumsfach. Die 24 Boxen sind auf 3 Rollcontainer verteilt (2 der 4 Rollen sind feststellbar). Diese fahren ebenerdig in den Schrank. Metallwinkel unter dem untersten Fachboden sorgen für Stabilität. Ideal auch für Klassen ohne festen Klassenraum.

2 höhenverstellbare Fachböden bieten viel Platz für Bücher, Ordner oder Lehrmittel. Durch ein 3-Punkt-Zylinderschloss abschließbar und so vor unbefugtem Zugriff geschützt.

B x H außen: 94,4 x 190 cm

3 Fachböden, 2 davon höhenverstellbar

01 | Garagenschrank mit 3 Rollcontainern und je 8 kleinen Boxen, insgesamt 24 kleine Boxen

H x B x T je Rollcontainer außen: 86 x 30 x 38 cm

Lieferung ohne Deko

811007H49 + Dekor + Tiefe + Schließart + Boxenfarbe ab 893,²⁸ / 1.063,- €

Aufgebaut geliefert • Frei Verwendungsstelle • 5 Jahre Garantie

Flexeo® Information:

Vorteile der Flexeo®-Boxen finden Sie auf Seite 110.

Flexeo® Garagenschrank mit 3 Rollcontainern

mit 12 großen, entnehmbaren Boxen

Für Fachräume oder das Lehrmittelzimmer sehr geeignet. In den hohen Boxen haben Instrumente, Lehrmittel oder Projektmaterialien ausreichend Platz. Alles ist ordentlich verstaut. Statt alle Materialien für eine Unterrichtseinheit auf einen Wagen zu packen, nehmen Sie gleich den ganzen Rollcontainer mit (2 der 4 Rollen sind feststellbar). Nach der Stunde fahren Sie den Wagen zurück in den Schrank und alles ist wieder ordentlich verstaut – ganz ohne Einräumen! Durch ein 3-Punkt-Zylinderschloss abschließbar und so vor unbefugtem Zugriff geschützt.

B x H außen: 94,4 x 190 cm

3 Fachböden, 2 davon höhenverstellbar

02 | Garagenschrank mit 3 Rollcontainern und je 4 großen Boxen, insgesamt 12 große Boxen

H x B x T je Rollcontainer außen: 86 x 30 x 38 cm

Lieferung ohne Deko

811008H49 + Dekor + Tiefe + Schließart + Boxenfarbe ab 893,²⁸ / 1.063,- €

Aufgebaut geliefert • Frei Verwendungsstelle • 5 Jahre Garantie

Bitte wählen Sie aus:

Variante 1: Dekor Korpus

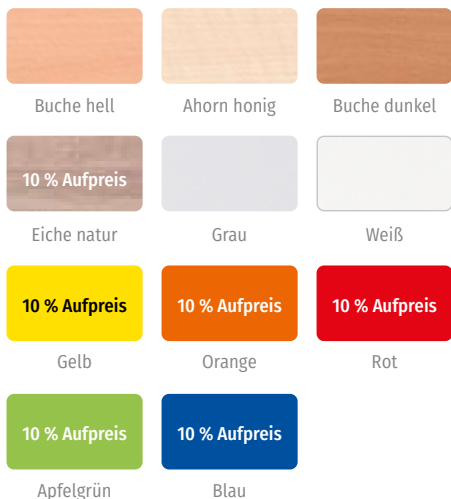

Variante 2: Tiefe

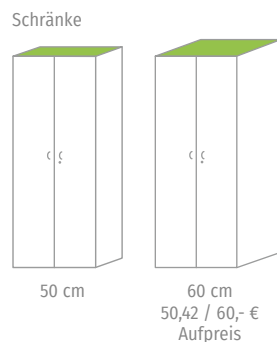

Variante 3: Schließart

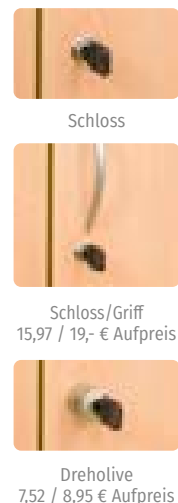

Variante 4: Boxenfarbe

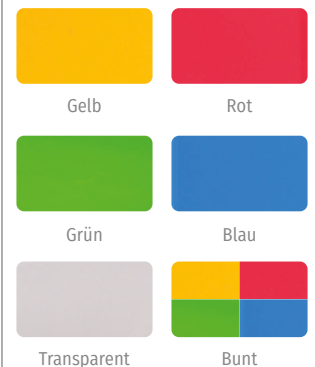

Bei Farbe „Bunt“ erfolgt die Lieferung wie auf den Bildern abgebildet. Andere Farbkombinationen sind auf Anfrage gerne möglich.

Flexeo® Garagenschränke

Flexeo® Garagenschrank mit 3 Rollcontainern

Ideal als Lehrmittelstützpunkt für mehrere Klassen.

Positionieren Sie den Schrank einfach auf dem Gang vor den Zimmern. Bei Bedarf schieben Sie den Rollcontainer mit den von Ihnen benötigten Lehrmitteln einfach in die Klasse.

Die „Einfahrt“ in den Schrank ist ebenerdig. Die einzelnen Boxen der Rollcontainer sind herausnehmbar und auswaschbar. 2 der 4 Rollen sind feststellbar. Lieferung ohne Deko

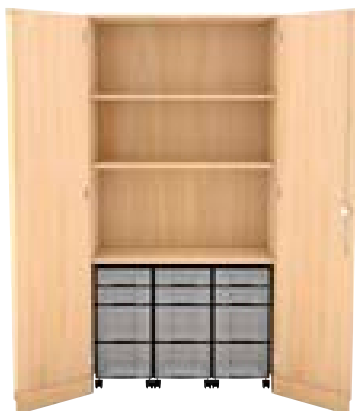

2 Schlüssel sind enthalten. Zusätzliche Schlüssel erhalten Sie auf Anfrage, sodass alle im Kollegium auf den Schrank zugreifen können. (Bitte Anzahl und Best.-Nr. 73776H49 auf dem Bestellschein vermerken, 4,³⁷ / 5,²⁰ € je Schlüssel). Durch ein 3-Punkt-Zylinderschloss abschließbar und so vor unbefugtem Zugriff geschützt.

B x H außen: 94,4 x 190 cm

3 Fachböden, 2 davon höhenverstellbar

01 | Garagenschrank mit 3 Rollcontainern und je 2 kleinen und 2 großen Boxen, insgesamt 6 kleine und 6 große Boxen

H x B x T je Rollcontainer außen: 66 x 30 x 38 cm

811009H49 + Dekor + Tiefe + Schließart + Boxenfarbe ab 849,⁵⁸ / 1.011,- €

Aufgebaut geliefert • Frei Verwendungsstelle • 5 Jahre Garantie

Bitte Dekor, Tiefe, Schließart und Boxenfarbe wählen (Seite 24)!

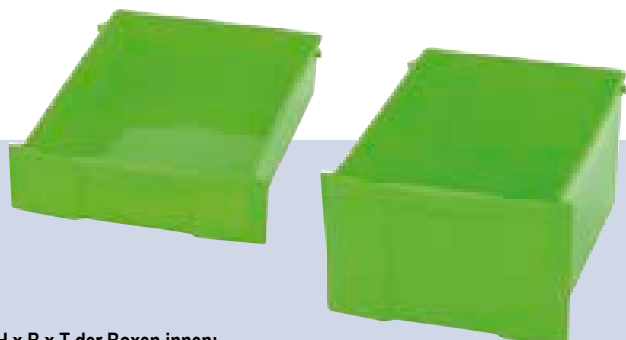

H x B x T der Boxen innen:

Kleine Box: 8 x 24,5 x 35 cm

Große Box: 17,5 x 24,5 x 35 cm



Flexeo® Garagenschrank mit Vorbereitungswagen

Verstauen Sie Ihre Materialien sicher und transportieren Sie diese problemlos mit dem Vorbereitungswagen zu den gewünschten Orten. Durch ein 3-Punkt-Zylinderschloss abschließbar und so vor unbefugtem Zugriff geschützt. Lieferung ohne Deko

B x H außen: 94,4 x 190 cm

02 | Garagenschrank mit 3 Fachböden (2 höhenverstellbar) und 1 Vorbereitungswagen schwarz (2 der 4 Rollen sind feststellbar)

811010H49 + Dekor + Tiefe + Schließart ab 886,⁵⁵ / 1.055,- €

Aufgebaut geliefert • Frei Verwendungsstelle • 5 Jahre Garantie

Bitte Dekor, Tiefe und Schließart wählen (Seite 24)!

1

Höhe: 190 cm
Breite: 94,4 cm



Abb.: Dekor
Buche hell

Warum Flexeo®?
Wir zeigen es Ihnen!

Auf den Seiten
15 - 17 + 34 + 68

2



Abb.: Dekor Buche hell

Regale & Schränke

Flexeo® Garagenschränke

Höhe: 190 cm
Breite: 124,4 cm



1

2

3

Flexeo® Garagenschrank mit 4 Rollcontainern

Flexibilität entdecken und optimal nutzen. Die stabilen Garagenschränke verfügen über mobile Rollcontainer mit praktischen Boxen. Die Boxen können aus dem Container entnommen oder der komplette Rollcontainer mit an den Platz genommen werden (2 der 4 Rollen sind feststellbar). Lieferung ohne Deko

B x H außen: 126,4 x 190 cm

H x B x T je Rollcontainer außen: 86 x 30 x 38 cm

01 | Ohne Mittelwand, mit 3 Fachböden

Von den 3 Fachböden sind die beiden oberen höhenverstellbar. Der untere Fachboden ist ein Stabilitätsboden und fest montiert.

Mit 4 Rollcontainern und

... mit 16 großen Boxen (ohne Abb.)

811012H49 + Dekor + Tiefe + Schließart + Boxenfarbe ab 920,¹⁷ / 1.095,- €

... mit 32 kleinen Boxen

811013H49 + Dekor + Tiefe + Schließart + Boxenfarbe ab 1.004,²⁰ / 1.195,- €

02 | Mit Mittelwand, mit 6 Fachböden

Von den 6 Fachböden sind die 4 oberen höhenverstellbar. Die unteren Fachböden sind Stabilitätsböden und fest montiert.

Mit 4 Rollcontainern und

... mit 16 großen Boxen

811014H49 + Dekor + Tiefe + Schließart + Boxenfarbe ab 966,³⁹ / 1.150,- €

... mit 32 kleinen Boxen (ohne Abb.)

811015H49 + Dekor + Tiefe + Schließart + Boxenfarbe ab 966,³⁹ / 1.150,- €

Aufgebaut geliefert • Frei Verwendungsstelle • 5 Jahre Garantie

Flexeo® Garagen-Klassenschrank mit 4 Rollcontainern und 8 großen Boxen

Für Stauraum sorgen die 8 großen transparenten Boxen. Mit weiteren Boxen ausgestattet, werden die Garagenschränke zu wahren Ordnungshütern. Von den 4 Fachböden sind die zwei oberen höhenverstellbar. Die unteren Fachböden sind Stabilitätsböden und fest montiert. 2 der 4 Rollen des Rollcontainers sind feststellbar. Lieferung ohne Deko

B x H außen: 126,4 x 190 cm

H x B x T je Rollcontainer außen: 86 x 30 x 38 cm

03 | Garagenschrank mit Mittelwand, 4 Fachböden, 8 großen Boxen und 4 Rollcontainern mit je 8 kleinen oder 4 großen Boxen

... mit 16 großen Boxen (ohne Abb.)

811016H49 + Dekor + Tiefe + Schließart + Boxenfarbe ab 1.173,¹¹ / 1.396,- €

... mit 32 kleinen Boxen

811017H49 + Dekor + Tiefe + Schließart + Boxenfarbe ab 1.173,¹¹ / 1.396,- €

Aufgebaut geliefert • Frei Verwendungsstelle • 5 Jahre Garantie

Bitte wählen Sie aus:

Variante 1: Dekor Korpus

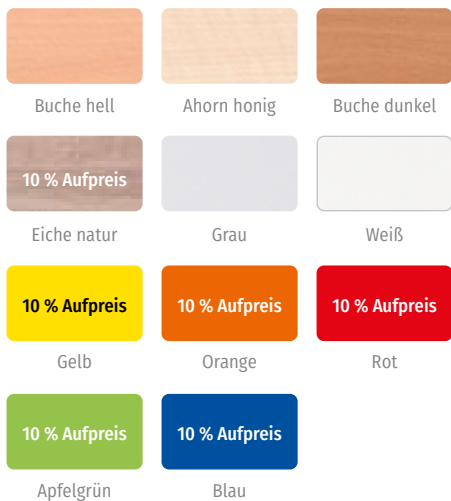

Variante 2: Tiefe

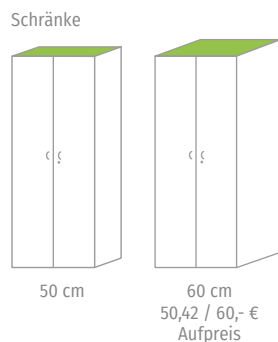

Variante 3: Schließart

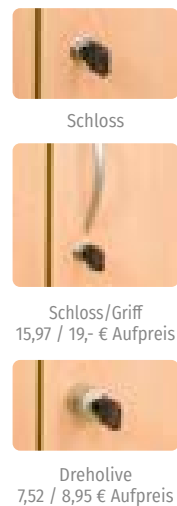

Variante 4: Boxenfarbe

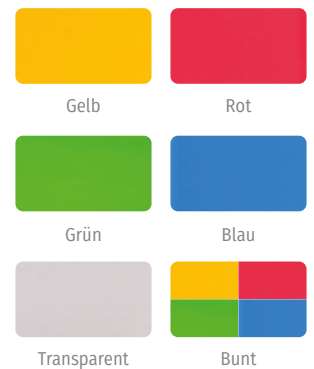

Bei Farbe „Bunt“ erfolgt die Lieferung wie auf den Bildern abgebildet. Andere Farbkombinationen sind auf Anfrage gerne möglich.

Leichter Transport Ihrer Materialien!

Höhe: 190 cm
Breite: 124,4 cm
Tiefe: 60 cm

Schrankeigenschaften:

Die **19 mm starke Rückwand** verleiht den Schränken **enorme Stabilität** und wirkt dem gefährlichen Kippeffekt entgegen. Durch die eingelassene Rückwand gewinnt der Schrank ebenso an **Standfestigkeit**. Der Korpus, die Front sowie die Fachböden weisen eine Stärke von 19 mm auf, was ein weiterer entscheidender, qualitativer Faktor für die **Stabilität** des Schrankes ist.

Die robuste Melaminharzbeschichtung verfügt über eine **hervorragende Qualität** und hält jahrelangen schulischen Belastungen stand. Verschmutzungen können feucht abgewischt werden. Die 2-mm-ABS-Kante bietet **Schutz vor Stößen und Feuchtigkeit**, sodass Abnutzungserscheinungen verhindert werden.

Die Schränke sind mit speziell für die Schule geeigneten Scharnieren und Verriegelungssystemen versehen.

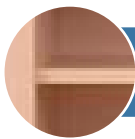

Dieses Modell hat 19-mm-Herkulesböden gegen Durchbiegen.

2



Abb.: Dekor Buche hell

Regale & Schränke



Warum Flexeo®?
Wir zeigen es Ihnen!
Auf den Seiten
15 - 17 + 34 + 68

Flexeo® Garagenschrank mit Vorbereitungswagen und Rollcontainer

Einfach praktisch: Die sich im Schrank befindlichen Vorbereitungswagen ermöglichen einen problemlosen Transport aller Lehrmittel, Spiele, Bastel- und Musikutensilien an den gewünschten Gruppen- oder Lehrertisch. Die Materialien sowie die Boxen können samt Inhalt einfach auf den Wagen gestellt werden, so sind sie immer flexibel und mobil. Lieferung ohne Deko

H x B x T außen: 190 x 126,4 x 60 cm

H x B x T je Rollcontainer außen:

86 x 30 x 38 cm

Flexeo® Information:

Vorteile der Flexeo®-Boxen finden Sie auf Seite 110.

01 | Mit Mittelwand, mit 6 Fachböden

Von den 6 Fachböden sind die 4 oberen höhenverstellbar. Die unteren Fachböden sind Stabilitätsböden und fest montiert. Mit 1 Vorbereitungswagen und 1 Rollcontainer (je 2 der 4 Rollen sind feststellbar).

... mit 4 großen Boxen

811019H49 + Dekor + Schließart + Boxenfarbe Schwarzer Wagen ab 984,⁸⁷ / 1.172,-€

... mit 8 kleinen Boxen (ohne Abb.)

811021H49 + Dekor + Schließart + Boxenfarbe Schwarzer Wagen ab 984,⁸⁷ / 1.172,-€

Aufgebaut geliefert • Frei Verwendungsstelle • 5 Jahre Garantie

02 | Ohne Mittelwand, mit 3 Fachböden

Von den 3 Fachböden sind die beiden oberen höhenverstellbar. Der untere Fachboden ist ein Stabilitätsboden und fest montiert. 1 Vorbereitungswagen und 1 Rollcontainer (je 2 der 4 Rollen sind feststellbar).

... mit 4 großen Boxen (ohne Abb.)

811023H49 + Dekor + Schließart + Boxenfarbe Schwarzer Wagen ab 969,⁷⁵ / 1.154,-€

... mit 8 kleinen Boxen

811025H49 + Dekor + Schließart + Boxenfarbe Schwarzer Wagen ab 969,⁷⁵ / 1.154,-€

Aufgebaut geliefert • Frei Verwendungsstelle • 5 Jahre Garantie

Bitte Dekor, Schließart und Boxenfarbe wählen (Seite 26)!

Flexeo® Garagenschränke



Höhe: 190 cm
Breite: 94,4 cm
Tiefe: 60 cm

Mit den Flexeo®-Garagenschränken sind Sie äußerst flexibel. Sie können Ihre Utensilien problemlos und ohne Aufwand mit den Rollcontainern an den gewünschten Platz nehmen. Nach Gebrauch einfach wieder in den Schrank stellen und Ordnung ist geschaffen. Die Rollcontainer sind aus Holz und dadurch sehr robust. Weiteres kann im Garagenschrank untergebracht werden.

H x B x T Schrank außen: 190 x 94,4 x 60 cm
H x B x T je Rollcontainer außen: 76,9 x 37,7 x 48 cm (2 der 4 Rollen sind feststellbar)

Warum Flexeo®?
Wir zeigen es Ihnen!
Auf den Seiten
15 - 17 + 34 + 68

SCHREINERQUALITÄT
made in Germany

Lieferung
voll montiert an die
Verwendungsstelle

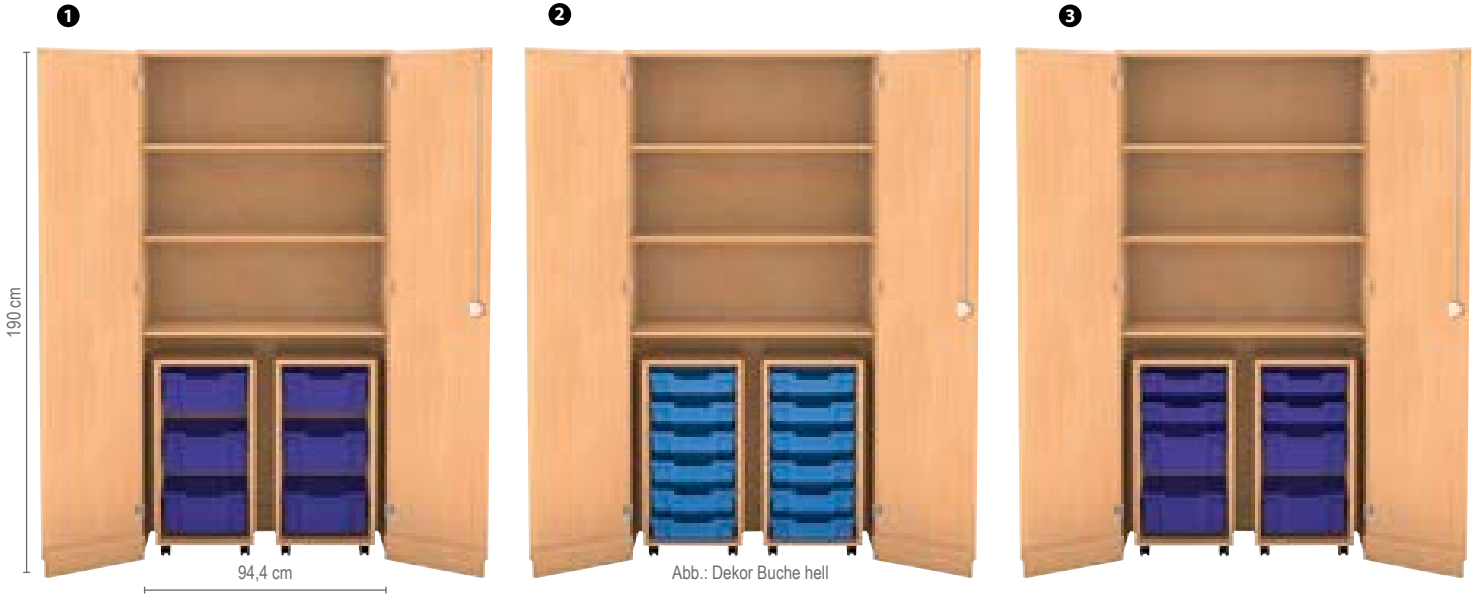

01 | Garagenschrank, 2 Rollcontainer à 3 große Boxen, 3 Fachböden (davon 2 verstellbar)

H x B x T außen: 190 x 94,4 x 60 cm

811028H49 + Dekor + Schließart + Boxenfarbe

ab 849,⁵⁸ / 1.011,- €

02 | Garagenschrank, 2 Rollcontainer à 6 kleine Boxen, 3 Fachböden (davon 2 verstellbar)

H x B x T außen: 190 x 94,4 x 60 cm

811001H49 + Dekor + Schließart + Boxenfarbe

ab 831,⁹³ / 990,- €

Aufgebaut geliefert • Frei Verwendungsstelle • 5 Jahre Garantie

03 | Garagenschrank, 2 Rollcontainer à 2 große und 2 kleine Boxen, 3 Fachböden (davon 2 verstellbar)

H x B x T außen: 190 x 94,4 x 60 cm

811002H49 + Dekor + Schließart + Boxenfarbe

ab 858,⁸² / 1.022,- €

Bitte wählen Sie aus:

Variante 1: Dekor

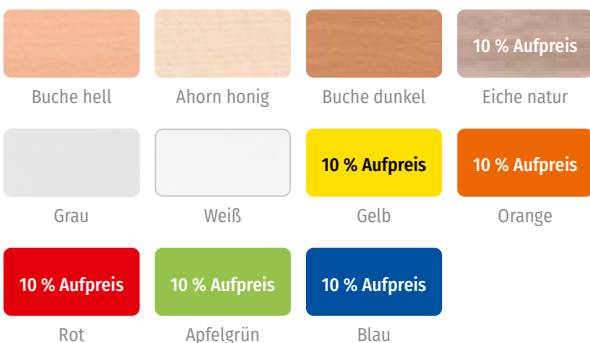

Variante 2: Schließart

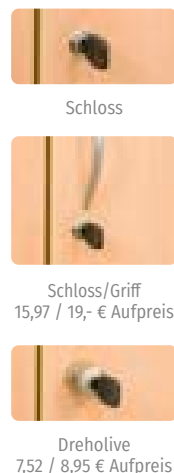

Variante 3: Boxenfarbe



Bei Farbkombinationen erfolgt die Lieferung wie auf den Bildern abgebildet. Andere Farbkombinationen sind auf Anfrage möglich.

Flexeo® Garagenschränke

Höhe: 190 cm
Breite: 126,4 cm
Tiefe: 60 cm



Schränkeigenschaften:

Die **19 mm starke Rückwand** verleiht den Schränken **enorme Stabilität** und wirkt dem gefährlichen Kippeffekt entgegen. Durch die eingelassene Rückwand gewinnt der Schrank ebenso an **Standfestigkeit**. Der Korpus, die Front sowie die Fachböden weisen eine Stärke von 19 mm auf, was ein weiterer entscheidender, qualitativer Faktor für die **Stabilität** des Schrankes ist.

Die robuste Melaminharzbeschichtung verfügt über eine **hervorragende Qualität** und hält jahrelangen schulischen Belastungen stand. Verschmutzungen können feucht abgewischt werden. Die 2-mm-ABS-Kante bietet **Schutz vor Stößen und Feuchtigkeit**, sodass Abnutzungserscheinungen verhindert werden.

Die Schränke sind mit speziell für die Schule geeigneten Scharnieren und Verriegelungssystemen versehen.

H x B x T Schrank außen: 190 x 126,4 x 60 cm

H x B x T je Rollcontainer außen:

99,1 x 37,7 x 48 cm (2 der 4 Rollen sind feststellbar)



Abb.: Dekor Buche hell



01 | Garagenschrank, 3 Rollcontainer à 4 große Boxen, 2 Fachböden (davon 1 verstellbar)

H x B x T außen: 190 x 126,4 x 60 cm

811003H49 + Dekor + Schließart + Boxenfarbe

ab 1.106,⁷² / 1.317,-€

02 | Garagenschrank, 3 Rollcontainer à 8 kleine Boxen, 2 Fachböden (davon 1 verstellbar)

H x B x T außen: 190 x 126,4 x 60 cm

811004H49 + Dekor + Schließart + Boxenfarbe

ab 1.043,⁷⁰ / 1.242,-€

03 | Garagenschrank, 1 Rollcontainer mit 8 kleinen Boxen, 1 Rollcontainer mit 4 kleinen und 2 großen Boxen, 1 Rollcontainer mit 4 großen Boxen, 2 Fachböden (davon 1 verstellbar)

H x B x T außen: 190 x 126,4 x 60 cm

811005H49 + Dekor + Schließart + Boxenfarbe

ab 1.034,⁴⁵ / 1.231,-€

Aufgebaut geliefert • Frei Verwendungsstelle • 5 Jahre Garantie

Bitte Dekor, Schließart und Boxenfarbe wählen
(Seite 28)!

Ihre Vorteile:

- bruchsichere Kunststoffboxen
- robust
- 7 verschiedene Farben
- 2 verschiedene Größen
- ideale Aufbewahrungsboxen
- leicht zu reinigen
- stapelbar ineinander sowie aufeinander
- Ausschnitt in der Front ermöglicht guten Eingriff
- DIN-A4-Blätter einlegbar
- optional auch mit Deckel erhältlich
- Polypropylen: chemisch resistent



Flexeo® Systemschränke

Abb.: Dekor Buche hell



01 | Flexeo® Systemschrank „Mars“

Ideal für Klassenräume oder das Lehrerzimmer. Mittig mit Bücherregal und 32 Boxen, seitlich mit geschlossenen Schränken. So hat z. B. im Klassenzimmer jeder Schüler/jede Schülerin ein Fach, die Klassenbibliothek findet genügend Raum und die seitlichen Schränke mit je 4 Fachböden bieten Platz zur Verwahrung von Lehr- und Anschauungsmaterial.

H x B x T außen: 190 x 254,6 x 50 cm. Lieferung ohne Deko

819000H49* + Dekor + Schließbart + Boxenfarbe ab 1.856,³⁰ / 2.209,- €

Aufgebaut geliefert • Frei Verwendungsstelle • 5 Jahre Garantie

Bitte Dekor, Schließbart und Boxenfarbe wählen (Seite 31)!



02 | Flexeo® Systemschrank „Venus“

Besondere Atmosphäre im Lehrerzimmer oder als Blickfang im Klassenraum. Mittig mit Bücherregal und Halbtüren, seitlich mit geschlossenen Schränken. Kombinieren Sie in großen Räumen mehrere dieser Systemschränke zu pfiffigen Schrankwänden.

H x B x T außen: 190 x 254,6 x 50 cm. Lieferung ohne Deko

819001H49* + Dekor + Schließbart ab 1.696,⁶⁴ / 2.019,- €

Aufgebaut geliefert • Frei Verwendungsstelle • 5 Jahre Garantie

Bitte Dekor und Schließbart wählen (Seite 31)!



03 | Flexeo® Systemschrank „Jupiter“

Die Boxen sind praktisch, sollen aber nicht immer verfügbar sein? Mit diesem Schrank haben Sie 32 herausnehmbare Boxen, gesichert durch abschließbare Türen. Mittig oben bietet ein optisch ansprechendes Bücherregal Platz für die Klassenbibliothek und seitlich bieten die Schränke mit jeweils 4 Fachböden genügend Stauraum.

H x B x T außen: 190 x 254,6 x 50 cm. Lieferung ohne Deko

819002H49* + Dekor + Schließbart + Boxenfarbe ab 1.789,⁹² / 2.130,- €

Aufgebaut geliefert • Frei Verwendungsstelle • 5 Jahre Garantie

Bitte Dekor, Schließbart und Boxenfarbe wählen (Seite 31)!





Abb.: Dekor Buche hell

Flexeo® Systemschrank „Sirius“

In der Mitte zwei offene Regale oben und Türen unten, außen zwei Garderobenschränke für viele Jacken und Mäntel. So kommt Ordnung in jeden Raum und Ihre teure Garderobe muss nicht unschön über der Stuhllehne hängen.

Die Unterschränke in der Mitte verfügen über insgesamt 4 höhenverstellbare Fachböden. Durch die Tiefe von 60 cm passen auch breite Kleidungsstücke in die Garderobenschränke.

H x B x T außen: 190 x 377,6 x 60 cm

Lieferung ohne Deko

819003H49* + Dekor + Schließart

ab 2.457,⁹⁸ / 2.925,- €

Aufgebaut geliefert • Frei Verwendungsstelle • 5 Jahre Garantie

Schrankeigenschaften:

Die **19 mm starke Rückwand** verleiht den Schränken **enorme Stabilität** und wirkt dem gefährlichen Kippeffekt entgegen. Durch die eingelassene Rückwand gewinnt der Schrank ebenso an **Standfestigkeit**. Der Korpus, die Front sowie die Fachböden weisen eine Stärke von 19 mm auf, was ein weiterer entscheidender, qualitativer Faktor für die **Stabilität** des Schrankes ist.

Die robuste Melaminharzbeschichtung verfügt über eine **hervorragende Qualität** und hält jahrelangen schulischen Belastungen stand. Verschmutzungen können feucht abgewischt werden. Die 2-mm-ABS-Kante bietet **Schutz vor Stößen und Feuchtigkeit**, sodass Abnutzungserscheinungen verhindert werden. Die Schränke sind mit speziell für die Schule geeigneten Scharnieren und Verriegelungssystemen versehen.

Warum Flexeo®?
Wir zeigen es Ihnen!

Auf den Seiten
15 - 17 + 34 + 68



Bitte wählen Sie aus:

Variante 1: Dekor



Variante 2: Schließart

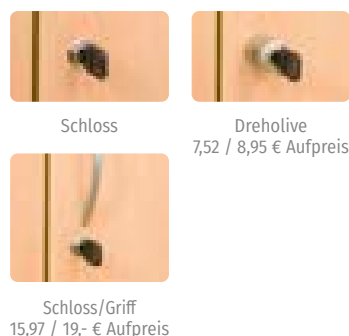

Variante 3: Boxenfarbe

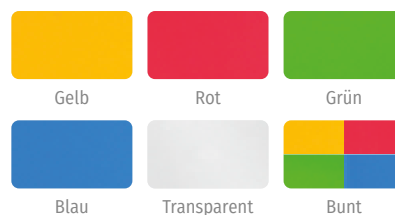

Bei Farbe „Bunt“ erfolgt die Lieferung wie auf den Bildern abgebildet. Andere Farbkombinationen sind auf Anfrage gerne möglich.

Mit den Schließfachschränken hat jede Lehrkraft ihr eigenes, persönliches Fach, in dem sie alle ihre Utensilien verstauen und durch das Schloss vor ungewolltem Zugriff schützen kann. Je nach Größe Ihres Kollegiums wählen Sie den geeigneten Schrank aus. Jedes Schließfach hat eine eigene Schließung. Zu jedem Schließfach werden

2 Schlüssel mitgeliefert. Ersatzschlüssel können nach Wunsch nachbestellt werden. Hierzu muss die Schließnummer, die zum einen auf dem Schloss und zum anderen auf den Schlüsseln zu finden ist, angegeben werden.

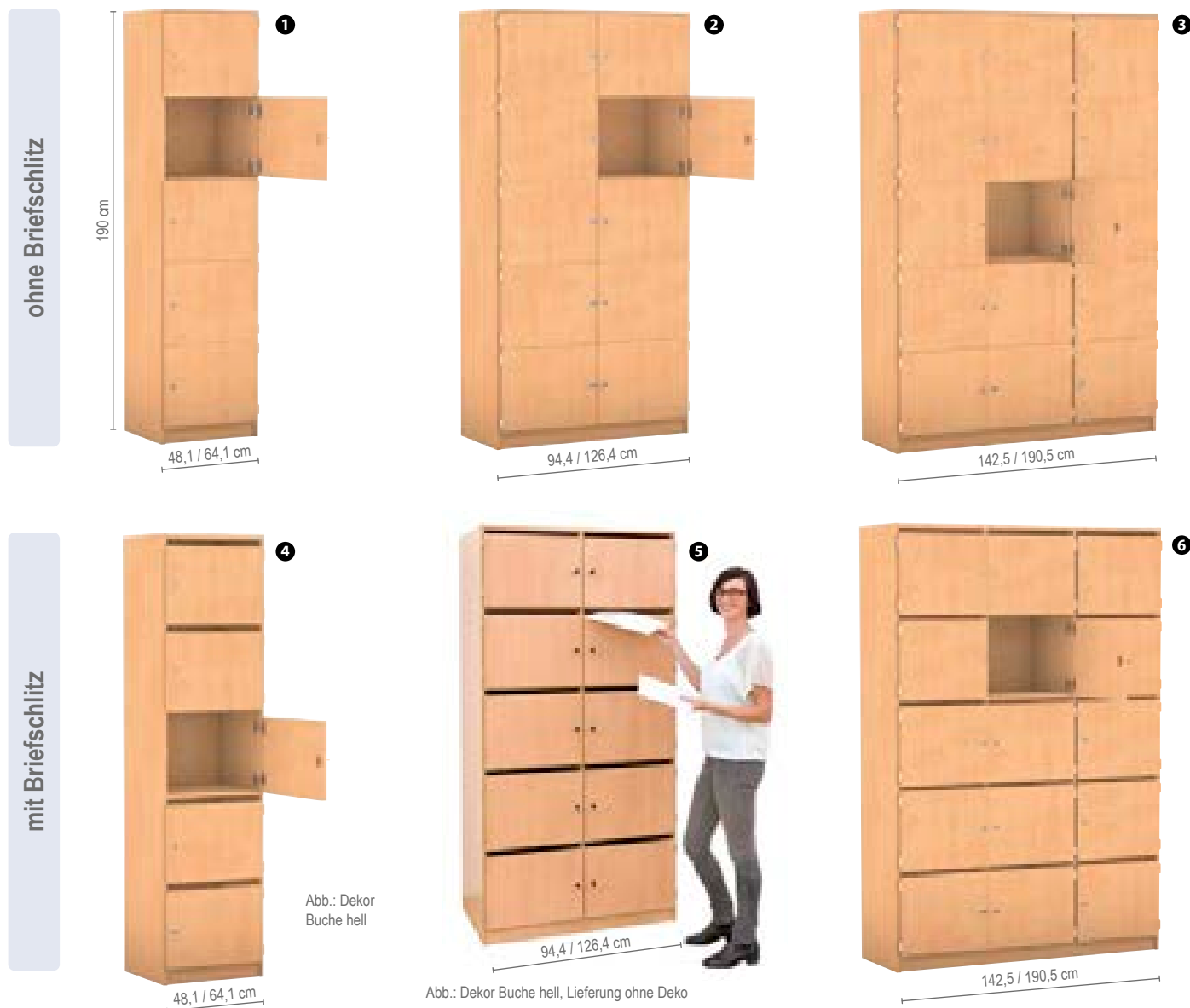

Flexeo® Schließfach-Schrank

Ohne Briefschlitz

Flexeo® Schließfach-Schrank mit Briefschlitzen

Höhe Briefschlitz: 2 cm

Breite: 48,1 cm, 5 Fächer

B x H Fach innen: 44,5 x 34,5 cm

01 | 809023H49 + Dekor + Tiefe + Türanschlag

ab 506,⁷² / 603,- €

04 | 809018H49 + Dekor + Tiefe + Türanschlag

ab 426,⁸⁹ / 508,- €

Breite: 64,1 cm, 5 Fächer

B x H Fach innen: 60,3 x 34,5 cm

01 | 809024H49 + Dekor + Tiefe + Türanschlag

ab 516,⁸¹ / 615,- €

04 | 809019H49 + Dekor + Tiefe + Türanschlag

ab 516,⁸¹ / 615,- €

Breite: 94,4 cm, 10 Fächer

B x H Fach innen: 44,5 x 34,5 cm

02 | 809010H49 + Dekor + Tiefe

ab 960,⁵⁰ / 1.143,- €

05 | 809011H49 + Dekor + Tiefe

ab 960,⁵⁰ / 1.143,- €

Breite: 126,4 cm, 10 Fächer

B x H Fach innen: 60,3 x 34,5 cm

02 | 809025H49 + Dekor + Tiefe

ab 1.043,⁷⁰ / 1.242,- €

05 | 809020H49 + Dekor + Tiefe

ab 889,⁹² / 1.059,- €

Breite: 142,5 cm, 15 Fächer

B x H Fach innen: 44,5 x 34,5 cm

03 | 809026H49 + Dekor + Tiefe

ab 1.300,- / 1.547,- €

06 | 809021H49 + Dekor + Tiefe

ab 1.300,- / 1.547,- €

Breite: 190,5 cm, 15 Fächer

B x H Fach innen: 60,3 x 34,5 cm

03 | 809027H49 + Dekor + Tiefe

ab 1.357,⁹⁸ / 1.616,- €

06 | 809022H49 + Dekor + Tiefe

ab 1.357,⁹⁸ / 1.616,- €

Aufgebaut geliefert • Frei Verwendungsstelle • 5 Jahre Garantie

Bitte Dekor, Tiefe und Türanschlag wählen (Seite 33)!

Flexeo® Klassenbuchschränke

Höhe: 190 cm



vollständiger Auszug der Schreibplatte

Auszugshöhe: 102,6 cm



Abb.: Dekor Buche hell

Regale & Schränke



Warum Flexeo®?
Wir zeigen es Ihnen!
Auf den Seiten
15 - 17 + 34 + 68

Flexeo® Klassenbuchschränk

Der Sekretär verfügt über einen Klassenbuchfächer-Einsatz mit den Maßen (H x Fachbreite x T): 37 x 2,7 x 21,5 cm. Die Klassenbücher können aufgrund der Fachtiefe von 21,5 cm nicht weiter nach hinten durchfallen. Der Klassenbuchfächer-Einsatz ist individuell im Schrank zu positionieren.

Der Formularfächer-Einsatz hat eine Höhe von 11,5 cm und kann ebenfalls nach Belieben im Schrank eingesetzt werden.

Der Auszug der Schreibplatte befindet sich in einer angenehmen Schreibhöhe von 102,6 cm. Der Auszug kann vollständig ausgezogen werden. Die Tragfähigkeit beträgt 35 kg. Unter dem Schreibplatten-Auszug befindet sich ein Schrank, in dem Utensilien verstaut und verschlossen gelagert werden können. Lieferung ohne Deko

01 | Breite: 48,1 cm, 13 Klassenbuchfächer

809016H49 + Dekor + Tiefe + Türanschlag + Schließart ab 646,²² / 769,- €

Breite: 64,1 cm, 17 Klassenbuchfächer (ohne Abb.)

809017H49 + Dekor + Tiefe + Türanschlag + Schließart ab 781,⁵¹ / 930,- €

02 | Breite: 94,4 cm, 26 Klassenbuchfächer

809012H49 + Dekor + Tiefe + Schließart ab 1.043,⁷⁰ / 1.242,- €

03 | Breite: 142,5 cm, 39 Klassenbuchfächer

809014H49 + Dekor + Tiefe + Türanschlag + Schließart ab 1.773,⁹⁵ / 2.111,- €

Aufgebaut geliefert • Frei Verwendungsstelle • 5 Jahre Garantie



Bitte wählen Sie aus:

Variante 1: Dekor Korpus

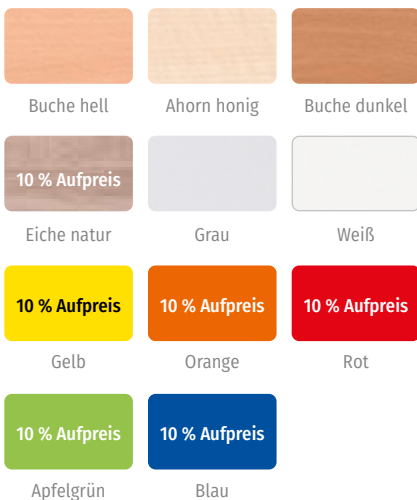

Variante 2: Tiefe

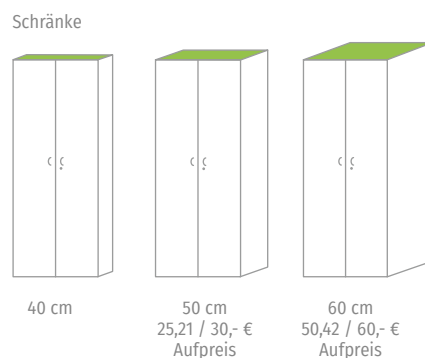

Variante 3: Türanschlag

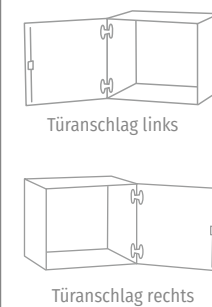

Variante 4: Schließart



Flexeo® Systemmöbel



Die Kombination aus Know-how und ausgereiften Technologien zählt zu unseren Stärken. Mit viel Liebe zum Detail, Präzision und Fachwissen werden die hochwertig verarbeiteten **Flexeo® Systemmöbel** für Sie hergestellt.

Zwei wesentliche Komponenten stehen stets im Fokus: Sicherheit und Qualität. Wir orientieren uns am Wohl unserer Kundinnen und Kunden. Höchste Maßstäbe werden an die Verlässlichkeit unserer Leistungen gelegt.

Kompetenzen ergänzen

Speziell für die Bedürfnisse des Schulmarktes wurde ein Team aus engagierten und qualifizierten Mitarbeitenden zusammengestellt, die ein **Gespür für Trends, Ideenvielfalt und fachliches Wissen in die Produktentwicklung einfließen** lassen. Der effiziente Wissensaustausch, intern sowie extern, macht es möglich, unsere Kompetenzen im Schulmarkt wirksam zu nutzen, konsequent zu verbessern und zu erweitern.

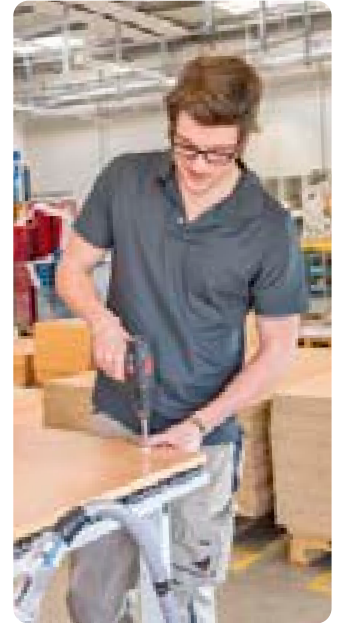

Schulmöbel in Perfektion und mit Liebe zum Detail.

Das Qualitätssiegel – 5 Jahre Garantie

Das Familienunternehmen Betzold ist von dem hochwertigen Konzept der **Flexeo® Systemmöbel** überzeugt. Daher bekommen Sie 5 Jahre Garantie auf alle **Flexeo®** Möbel.

Haben Sie länger Spaß und Freude an Ihrem Möbelstück.

Aufgebaut – fertig – los!

Ihre **Flexeo® Systemmöbel** werden **vollständig aufgebaut zu Ihnen an die gewünschte Verwendungsstelle geliefert**. Unser geschultes Fachpersonal stellt die Möbel optimal auf und Sie können die Möbel umgehend und einwandfrei nutzen.

Nur echt mit diesem Zeichen

Stabilität, Funktionalität und Langlebigkeit sind unverzichtbare Kriterien bei der Herstellung von Schulmöbeln. Qualitativ hochwertige Möbelstücke liegen uns am Herzen.



01 | Flexeo® Systemschrank „Merkur“

Das Platzwunder für Ihre Lehrmittel.
15 Innenfächer mit 12 höhenverstellbaren Fachböden bieten in den 3 Schrankteilen Raum für Ihre Lehrmittel, Projektarbeiten, Bücher und was Sie sonst in der Schule benötigen. Lieferung ohne Deko
H x B x T außen: 190 x 190,5 x 50 cm

819008H49 + Dekor + Schließbart ab 1.065,⁵⁵ / 1.268,- €

Aufgebaut geliefert • Frei Verwendungsstelle • 5 Jahre Garantie



1



Abb.: Dekor Buche hell

Regale & Schränke

02 | Flexeo® Systemschrank „Saturn“

Der extrabreite Sportschrank mit 6 Ballkörben (höhenverstellbar) und 8 höhenverstellbaren Fachböden. Hier findet Ihr Sportmaterial sicher verschlossen seinen Platz. Lieferung ohne Deko
H x B x T außen: 190 x 190,5 x 60 cm

819009H49 + Dekor + Schließbart ab 1.940,³⁴ / 2.309,- €

Aufgebaut geliefert • Frei Verwendungsstelle • 5 Jahre Garantie

3



Abb.: Dekor Buche hell



Abb.: Dekor Buche hell

03 | Flexeo® Systemschrank „Pluto“

Ideal für Klassenräume oder das Lehrerzimmer. 16 herausnehmbare Boxen, 1 Garderobe mit Ablage und 8 Fächern mit 6 höhenverstellbaren Fachböden bieten den Platz, den Sie brauchen. Lieferung ohne Deko
H x B x T außen: 190 x 190,5 x 50 cm

819010H49 + Dekor + Schließbart + Boxenfarbe ab 1.274,⁷⁹ / 1.517,- €

Aufgebaut geliefert • Frei Verwendungsstelle • 5 Jahre Garantie

Bitte wählen Sie aus:

Variante 1: Dekor



Variante 2: Schließbart

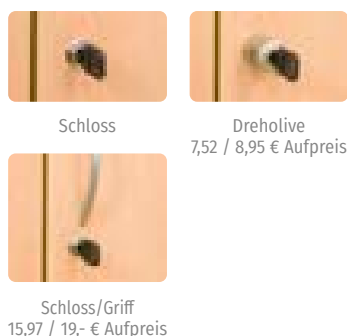

Variante 3: Boxenfarbe

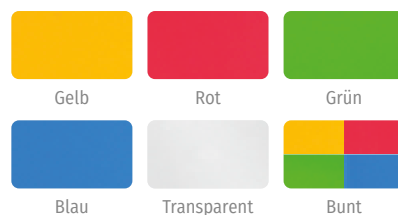

Bei Farbe „Bunt“ erfolgt die Lieferung wie auf den Bildern abgebildet. Andere Farbkombinationen sind auf Anfrage gerne möglich.

Flexeo® Systemschrank „Altair“

Flexeo® Systemschrankwand „Altair“

Ein breites Regal in Verbindung mit unendlich viel Stauraum in 48 großen Boxen oder 96 kleinen Boxen.

H x B x T außen: 190 x 379,2 x 48 cm

Lieferung ohne Deko

01 | 48 große Boxen

82657H49 + Dekor + Boxenfarbe

ab 1.920,¹⁷ / 2.285,-€

02 | 96 kleine Boxen

82658H49 + Dekor + Boxenfarbe

ab 2.282,³⁵ / 2.716,-€

Aufgebaut geliefert • Frei Verwendungsstelle • 5 Jahre Garantie

Warum Flexeo®?
Wir zeigen es Ihnen!

Auf den Seiten
15 - 17 + 34 + 68

Schrankeigenschaften:

Die 19 mm starke Rückwand verleiht den Schränken enorme Stabilität und wirkt dem gefährlichen Kippeffekt entgegen. Durch die eingelassene Rückwand gewinnt der Schrank ebenso an Standfestigkeit. Der Korpus, die Front sowie die Fachböden weisen eine Stärke von 19 mm auf, was ein weiterer entscheidender, qualitativer Faktor für die Stabilität des Schrankes ist.

Die robuste Melaminharzbeschichtung verfügt über eine hervorragende Qualität und hält jahrelangen schulischen Belastungen stand. Verschmutzungen können feucht abgewischt werden. Die 2-mm-ABS-Kante bietet Schutz vor Stößen und Feuchtigkeit, sodass Abnutzungserscheinungen verhindert werden.

Die Schränke sind mit speziell für die Schule geeigneten Scharnieren und Verriegelungssystemen versehen.

Lieferung ohne Deko

Flexeo® Information:

Die Vorteile der Flexeo®-Boxen finden Sie auf Seite 110.



Abb.: Dekor Buche hell

SCHREINERQUALITÄT
made in Germany

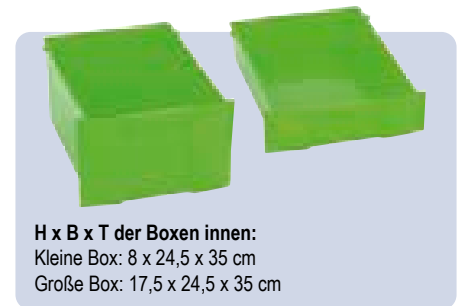

Abb.: Dekor Buche hell

Bitte wählen Sie aus:

Variante 1: Dekor

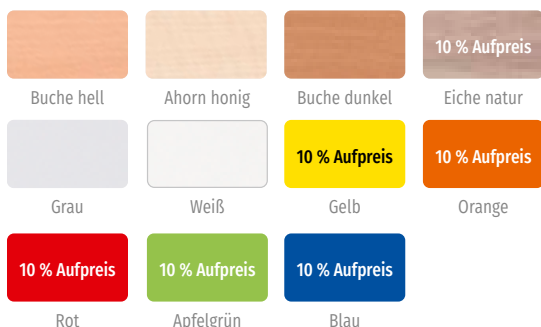

Variante 2: Tiefe

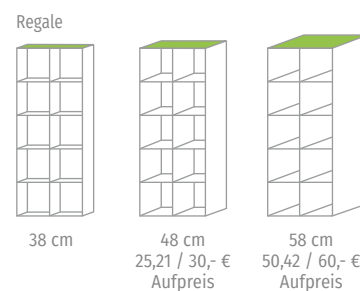

Die Systemschrankwand „Altair“ ist nur mit einer Tiefe von 48 cm erhältlich!

Variante 3: Boxenfarbe

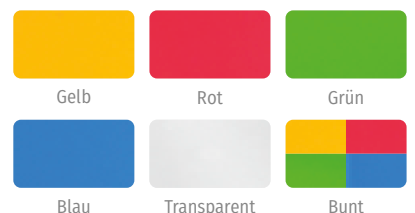

Bei Farbe „Bunt“ erfolgt die Lieferung wie auf den Bildern abgebildet. Andere Farbkombinationen sind auf Anfrage gerne möglich.

Flexeo® Bibliotheksregale und Schrankwände

Flexeo® Bibliotheksregal „Herkules“

Papier wiegt bekanntlich ziemlich viel, was normalen Regalbrettern oft auch schwer zu schaffen macht. Das Bibliotheksregal Herkules ist genau für diesen Einsatz gemacht. **25 mm dicke Regalböden** biegen sich auch bei schweren Lasten nicht durch. Die Spannweite der einzelnen Fächer wird zudem durch die zusätzliche Mittelwand verkürzt, was ebenfalls ein Durchbiegen verhindert. Die 19-mm-Rückwand stabilisiert zudem das Regal und sorgt für eine optimale seitliche Aussteifung.

Kurz: Ein Regal wie geschaffen für Ihre Schulbibliothek!

Die gefällige Oberfläche in wählbarem Dekor macht Ihre Bibliothek so zu einem einladenden Platz mit tollem Aufenthaltscharakter. Lieferung ohne Deko

Bibliotheksregal „Herkules“ einzeln – Hochregal

Mit Mittelwand, 8 höhenverstellbaren Fachböden.

25-mm-Herkules-Fachböden

Höhe: 190 cm

01 | Breite 94,4 cm

800027H49 + Dekor + Tiefe ab 615,⁹⁷ / 733,- €

02 | Breite 126,4 cm

82659H49 + Dekor + Tiefe ab 668,⁰⁷ / 795,- €

Schrankwand „Herkules“ – Hochregal, Set

Bestehend aus 4 Bibliotheksregalen, Höhe: 190 cm

03 | Breite je 94,4 cm (ohne Abb.)

809013H49 + Dekor + Tiefe ab 2.326,⁸⁹ / 2.769,- €

04 | Breite je 126,4 cm

82660H49 + Dekor + Tiefe ab 2.578,¹⁵ / 3.068,- €

Aufgebaut geliefert • Frei Verwendungsstelle • 5 Jahre Garantie



Bibliotheksregal „Herkules“ einzeln – mittelhoch

Mit Mittelwand, 8 höhenverstellbaren Fachböden.

25-mm-Herkules-Fachböden

Höhe: 143,9 cm

05 | Breite 94,4 cm

817018H49 + Dekor + Tiefe ab 552,⁹⁴ / 658,- €

06 | Breite 126,4 cm

817019H49 + Dekor + Tiefe ab 567,²³ / 675,- €

Schrankwand „Herkules“ – mittelhoch, Set

Bestehend aus 4 Bibliotheksregalen, Höhe: 143,9 cm

07 | Breite je 94,4 cm (ohne Abb.)

819014H49 + Dekor + Tiefe ab 1.977,³¹ / 2.353,- €

08 | Breite je 126,4 cm (ohne Abb.)

819015H49 + Dekor + Tiefe ab 2.106,⁷² / 2.507,- €

Aufgebaut geliefert • Frei Verwendungsstelle • 5 Jahre Garantie

Bitte Dekor und Tiefe wählen (Seite 36)!



Abb.: Dekor Buche hell

Regale & Schränke

Gemacht für schwere Lasten!

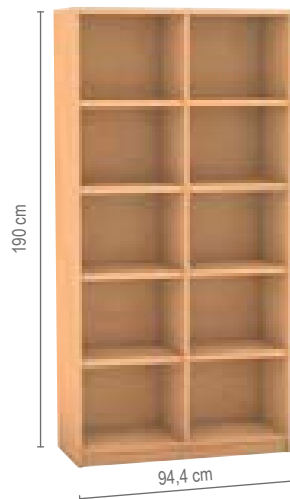

1

Abb.: Dekor Buche hell

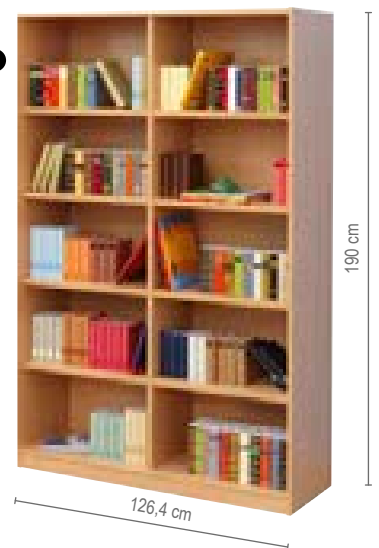

2



5

Abb.: Dekor Buche hell

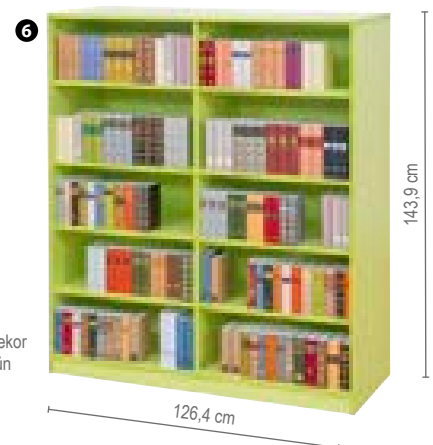

6

Abb.: Dekor Apfelgrün

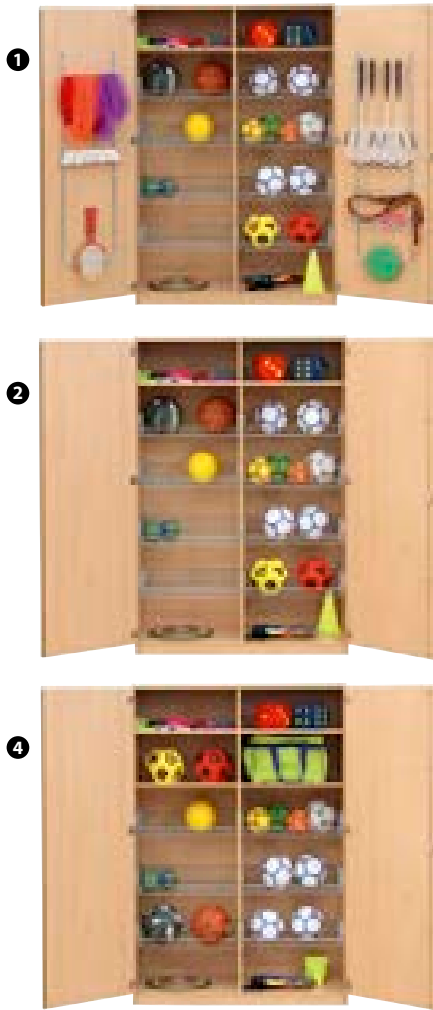

Ballkörbe erleichtern die Trocknung der Bälle

höhenverstellbar

Flexeo® Universal-Sportschrank

Praktischer Sportschrank mit eingehängten Ballkörben (höhenverstellbar). Kein Ball rollt mehr heraus, alles bleibt geordnet und übersichtlich. Durch die Gitter erkennen Sie schnell, ob Ihre Materialien vollständig sind. Eine solide 3-Punkt-Verriegelung schützt Ihre wertvollen Sportartikel.

Wählen Sie zwischen 6 oder 8 praktischen Gitterkörben und entsprechend 4 oder 2 Fachböden oben. Auf Wunsch erhalten Sie die Drehtüren mit praktischen Gerätehaken.

H x B x T außen: 190 x 126,4 x 60 cm
Lieferung ohne Inhalt

	8 Gitterkörbe, 2 Fachböden	6 Gitterkörbe, 4 Fachböden
Drehtüren mit Gerätehaken	01 809033H49 + Dekor + Schließart ab 860, ⁵⁰ / 1.024,- €	03 809035H49 + Dekor + Schließart ab 886, ⁵⁵ / 1.055,- €
Drehtüren ohne Gerätehaken	02 809034H49 + Dekor + Schließart ab 930, ²⁵ / 1.107,- €	04 809036H49 + Dekor + Schließart ab 831, ⁰⁹ / 989,- €

Aufgebaut geliefert • Frei Verwendungsstelle • 5 Jahre Garantie

Bitte wählen Sie aus:

Variante 1: Dekor



Variante 2: Schließart

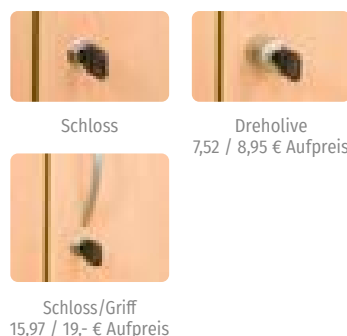

Variante 3: Boxenfarbe

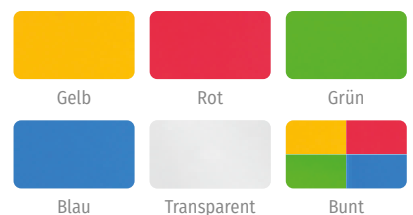

Bei Farbe „Bunt“ erfolgt die Lieferung wie auf den Bildern abgebildet. Andere Farbkombinationen sind auf Anfrage gerne möglich.



Abb.: Dekor Buche hell

Ballkörbe höhenverstellbar

2



3



4



Flexeo® Boxen-Sportschrank

Besonders vielseitig in der Anwendung durch unterschiedliche Stauraummöglichkeiten. 4 Fachböden, 4 Ballkörbe und 12 oder gar 24 Boxen bieten extraviel Stauraum. Eine solide 3-Punkt-Verriegelung schützt Ihre wertvollen Sportartikel. Auf Wunsch erhalten Sie die Drehtüren mit praktischen Gerätehaken. Ballkörbe höhenverstellbar

H x B x T außen: 190 x 126,4 x 60 cm
Lieferung ohne Inhalt

4 Gitterkörbe, 12 große Boxen

4 Gitterkörbe, 24 kleine Boxen

Drehtüren mit Gerätehaken	01 809037H49 + Dekor + Schließart	03 809039H49 + Dekor + Schließart
	+ Boxenfarbe ab 949, ⁵⁸ / 1.130,- €	+ Boxenfarbe ab 1.013, ⁴⁵ / 1.206,- €
Drehtüren ohne Gerätehaken	02 809038H49 + Dekor + Schließart	04 809040H49 + Dekor + Schließart
	+ Boxenfarbe ab 960, ⁵⁰ / 1.143,- €	+ Boxenfarbe ab 960, ⁵⁰ / 1.143,- €

Aufgebaut geliefert • Frei Verwendungsstelle • 5 Jahre Garantie

Bitte Dekor, Schließart und Boxenfarbe wählen (Seite 38)!

Versandkosten: 5,80 / 6,90 € – Versandkosten Flexeo®-Möbel: 30,- / 35,70 € pro Möbelstück

Warum Flexeo®?
Wir zeigen es Ihnen!
Auf den Seiten
15 - 17 + 34 + 68

SCHREINERQUALITÄT
made in Germany



Abb.: Dekor Buche hell

Flexeo® Musikschrank

Mit Gerätehalterungen an den Türen und mit 4 verstellbaren Fachböden.
Durch ein 3-Punkt-Zylinderschloss abschließbar und so vor unbefugtem Zugriff geschützt.
Lieferung ohne Instrumente

H x B x T außen: 190 x 94,4 x 60 cm

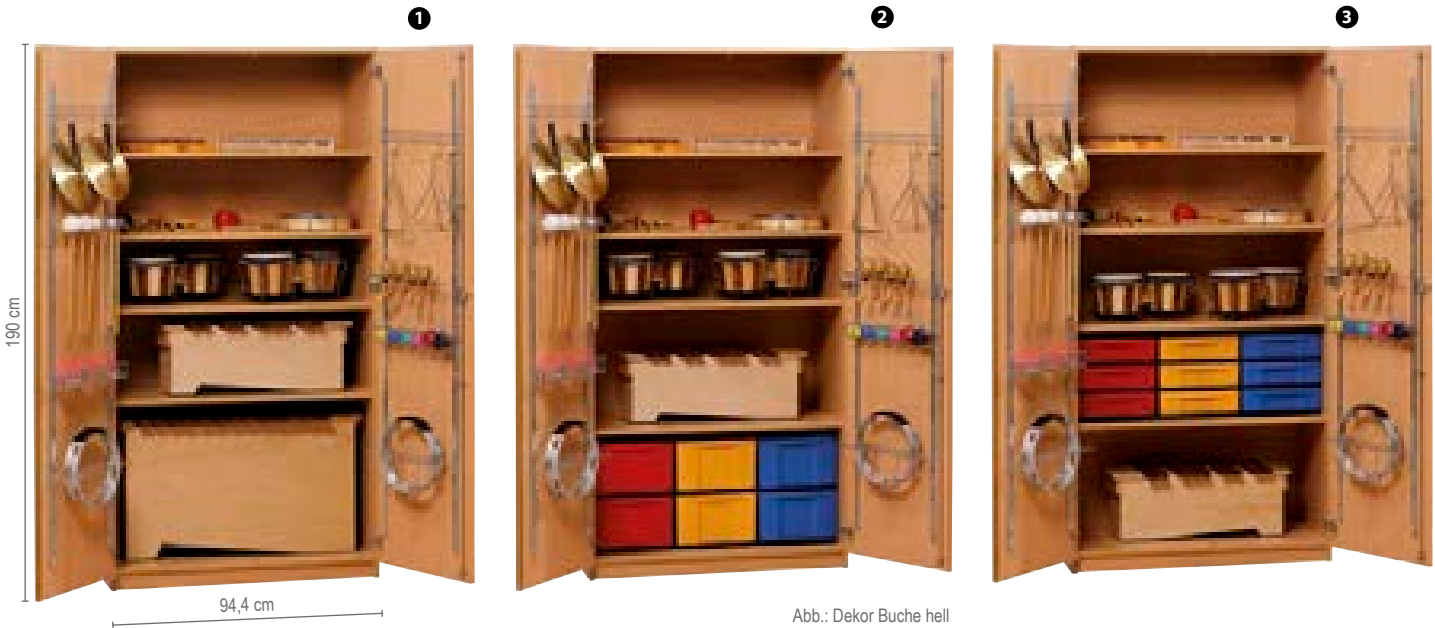
01 | Musikschrank

809004H49 + Dekor + Schließart

ab 688,²⁴ / 819,- €

02 | Musikschrank mit 6 großen Boxen

809005H49 + Dekor + Schließart + Boxenfarbe

ab 738,⁶⁶ / 879,- €



03 | Musikschrank mit 9 kleinen Boxen

809006H49 + Dekor + Schließart + Boxenfarbe

ab 810,⁹² / 965,- €

Aufgebaut geliefert • Frei Verwendungsstelle • 5 Jahre Garantie

Bitte Dekor, Schließart und Boxenfarbe wählen (Seite 41)!

Ihre Vorteile:

- Rückwand: Acrylglas – kein Herausfallen der Instrumente
- 3 Rollenauszüge
- seitliche Box
- 4 Rollen
- 6,5 cm hohe Aufkantung der Böden, verhindert ein Herunterfallen oder -rollen



Abb.: Dekor Ahorn honig

4



seitlich angebrachte Box

04 | Flexeo® Musikwagen mit Auszügen

Kleine Instrumente können platzsparend und sicher aufbewahrt werden – und dank der praktischen **Auszüge** bequem wieder entnommen werden.

Die **6,5 cm hohe Aufkantung** der Böden verhindert, dass Instrumente herunterfallen oder -rollen. Für weitere Sicherheit und mehr Licht in den Auszügen sorgt die stabile Acrylglas-Rückwand.

In der **seitlich angebrachten Box** (immer aus Birken-sperrholz, mit Klettband fixiert) können Boomwhackers platzsparend aufbewahrt werden.

H x B x T Wagen: 88,3 x 121 x 49 cm

H x B x T Box: 21 x 30 x 46 cm

2 Feststellrollen, 3 Auszüge

Lieferung ohne Instrumente

809032H49 + Dekor

ab 831,⁰⁹ / 989,- €

Aufgebaut geliefert • Frei Verwendungsstelle • 5 Jahre Garantie

Bitte Dekor wählen (Seite 41)!

Flexeo® Musikschränke



Flexeo® Musikschrank

Mit 3 verstellbaren Fachböden (25 mm stark) und integriertem Container mit 2 flachen (8 x 24,5 x 35 cm) und 2 hohen (17,5 x 24,5 x 35 cm) Boxen für Kleinteile. An den Türinnenseiten sind Halterungen für Kleininstrumente angebracht. Die Schranktiefe von 60 cm erlaubt es, Glockenspiele, Xylofone usw. quer einzustellen. Sehr solide und stabil verarbeitet. Durch ein 3-Punkt-Zylinderschloss abschließbar und so vor unbefugtem Zugriff geschützt. Lieferung ohne Instrumente

H x B x T außen: 190 x 126,4 x 60 cm

Musikschrank mit 2 großen und 2 kleinen Boxen

809007H49 + Dekor + Schließart + Boxenfarbe
ab 840,³⁴ / 1.000,-€

Aufgebaut geliefert • Frei Verwendungsstelle • 5 Jahre Garantie

Flexeo® Musikschrank

Nutzen Sie den breiten Teil für große und sperrige Teile wie Congas, Djembes oder auch Bass-Xylofone. Drei in der Höhe verstellbare und extradicke Fachböden bieten flexibel Platz für weitere breite Instrumente. Kleininstrumente finden im rechten Schrankteil auf drei Fachböden und in sechs großen Boxen viel Platz, sodass stets Übersicht und Ordnung herrschen. Abgerundet wird das Platzangebot durch drei variabel einstellbare Instrumentenhalterungen für Schlägel, hängende Teile und Kleinteile an den Drehtüren. Lieferung ohne Instrumente

H x B x T außen: 190 x 190,5 x 60 cm

Musikschrank mit 6 großen Boxen

809008H49 + Dekor + Schließart + Boxenfarbe
ab 1.167,²³ / 1.389,-€

Musikschrank (ohne Abb.)

Wie beschrieben, jedoch ohne Kunststoffboxen

809009H49 + Dekor + Schließart
ab 969,⁷⁵ / 1.154,-€

Aufgebaut geliefert • Frei Verwendungsstelle • 5 Jahre Garantie

Innenmaße:

- Doppelschrank (links), Fachböden verstellbar
Breite 122,6 cm, Tiefe 54,5 cm
- Einzelschrank (rechts)
Breite 60,3 cm, Tiefe 54,5 cm



Abb.: Dekor Buche hell

Diese Modelle haben 25-mm-Herkulesböden gegen Durchbiegen.



Bitte wählen Sie aus:

Variante 1: Dekor

Buche hell	Ahorn honig	Buche dunkel	Eiche natur
Grau	Weiß	Gelb	Orange
Rot	Apfelgrün	Blau	

10 % Aufpreis (Eiche natur, Orange, Rot, Apfelgrün, Blau)

Variante 2: Schließart

Schloss	Dreholive
	7,52 / 8,95 € Aufpreis
Schloss/Griff	
	15,97 / 19,- € Aufpreis

Variante 3: Boxenfarbe

Gelb	Rot	Grün
Blau	Transparent	Bunt

Bei Farbe „Bunt“ erfolgt die Lieferung wie auf den Bildern abgebildet. Andere Farbkombinationen sind auf Anfrage gerne möglich.



Türansicht



Das Multimobil ist sehr flexibel aufgrund seiner Mobilität. Der fahrbare Klappschränk bietet enorm viel Staufäche, um Ihre Gegenstände ordentlich und platzsparend aufzubewahren. Seien Sie flexibel. Nutzen Sie den Schränk, wo Sie wollen. Ein Schränk für viele Räumlichkeiten: Z. B. kann das Mobil für verschiedene Klassen genutzt werden. So sparen Sie Material. Mit seinen Maßen passt das fahrbare Multimobil durch jede Standardtür. Das Mobil kann abgeschlossen werden. Mit der Standard-Schließung 5452A benötigen Sie weiterhin nur einen Schlüssel.

An dem Mobil befinden sich 2 Griffe, damit das Mobil ganz einfach von beiden Seiten gezogen werden kann.

Material: Die robuste Melaminharzbeschichtung verfügt über eine hervorragende Qualität und hält jahrelangen schulischen Belastungen stand. Verschmutzungen können feucht abgewischt werden. Die stabile 2-mm-ABS-Kante bietet Schutz vor Stößen und Feuchtigkeit, sodass Abnutzungserscheinungen verhindert werden.

Rollen: 4 der 5 Rollen sind feststellbar. Lieferung ohne Deko
H x B x T: 148 x 110 x 70 cm

Flexeo® Fahrbares Multimobil – Musik

Ausstattung:

- 2 Gerätehalterungen pro Tür
- 2 große Fachböden (1 von 2 Fachböden individuell einstellbar), B x T: 106,2 x 54,5 cm
- 2 kleine Fachböden (beide individuell einstellbar), B x T: 70,8 x 54,5 cm
- 6 kleine Materialboxen (Farbe wählbar)

Lieferung ohne Musikinstrumente

809073H49 + Dekor + Boxenfarbe

ab 747,⁰⁶ / 889,- €

Bitte Dekor und Boxenfarbe wählen (Seite 42)!

Detailansicht:

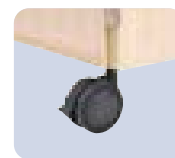
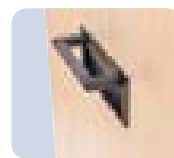

Halterungen

An den Türinnenseiten des Mobils sind Halterungen angebracht, die individuell je nach Belieben in der Höhe eingestellt werden können, um die Sachen platzsparend und ordentlich zu verstauen.



Regale & Schränke

Flexeo® Fahrbares Multimobil – Sport

Ausstattung:

- 2 Gerätehalterungen pro Tür
- 4 Fachböden (individuell einstellbar)
- B x T: 44 x 54,5 cm

- 3 Ballkörbe, Breite: 60,3 cm
- Mittelwand
- Lieferung ohne Sport- & Spielgeräte
- Lieferung ohne Deko

809072H49 + Dekor ab 858,⁸² / 1.022,-€



An dem Mobil befinden sich 2 Griffe, damit das Mobil ganz einfach von beiden Seiten gezogen werden kann. Der Griff kann herausgezogen werden, um den Schrank zu ziehen, und bei Nichtgebrauch abschließend wieder hineingedrückt werden.

4 der 5 Rollen sind feststellbar. Die Rollen eignen sich für alle Böden. Sie sind sehr stabil, um Unebenheiten problemlos auszugleichen.

Die Ballkörbe erleichtern die Trocknung der Bälle und verhindern ein unkontrolliertes Wegrollen. In dem Mobil befinden sich 3 Ballkörbe.

Bitte wählen Sie aus:

Variante 1: Dekor



Variante 2: Boxenfarbe



Bei Farbkombinationen erfolgt die Lieferung wie auf den Bildern abgebildet. Andere Farbkombinationen sind auf Anfrage möglich.

Flexeo® Papier- und Bilderschränke

Höhe: 99,1 cm
Breite: 115 cm
Tiefe: 78 cm



bis DIN A1

bis DIN A3

Ihre Vorteile:

- große Fächer für Formate bis 104 x 70 cm, z. B. Zeichenkarton 100 x 70 cm
- kleine Fächer auch für Tonpapier 50 x 70 cm
- Kippschutz: nur eine Schublade herausziehbar
- Schubfächer immer weiß

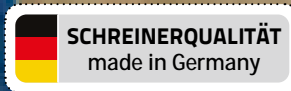

Flexeo® Papier- und Bilderschrank

Die Papier- und Bilderschränke verfügen über **genügend Stauraum** für all Ihre Utensilien. Das Papier wird auf die dafür vorgesehenen Schubladen gelegt. Durch eine **Sicherheitsschiene** lässt sich immer nur eine Schublade öffnen. Durch das Griffloch an der Vorderseite der Schublade kann das Papier einfach und schnell aus dem Auszug genommen werden. Die Größe bietet Ihnen die Möglichkeit, große Papierformate sauber und ordentlich zu verstauen.

Die **19 mm starke Rückwand** verleiht den Schränken **enorme Stabilität** und wirkt dem gefährlichen Kippeffekt entgegen. Durch die eingelassene Rückwand gewinnt der Schrank ebenso an **Standfestigkeit**. Der Korpus, die Front sowie die Fachböden weisen eine Stärke von 19 mm auf, was ein weiterer entscheidender, qualitativer Faktor für die **Stabilität** des Schrankes ist. Die robuste Melaminharzbeschichtung verfügt über eine **hervorragende Qualität** und hält jahrelangen schulischen Belastungen stand. Verschmutzungen können feucht abgewischt werden. Die 2-mm-ABS-Kante bietet **Schutz vor Stößen und Feuchtigkeit**, sodass Abnutzungserscheinungen verhindert werden. Die Schränke sind mit speziell für die Schule geeigneten Scharnieren und Verriegelungssystemen versehen. Lieferung ohne Deko

Papier- und Bilderschrank mit 8 großen Schüben (ohne Abb.)

H x B x T: 99,1 x 115 x 78 cm

809086H49 + Dekor

ab 948,⁷⁴ / 1.129,- €



Papier- und Bilderschrank mit 4 großen und 8 kleinen Schüben

Kleine Schübe für Papierformate bis A3

H x B x T: 99,1 x 115 x 78 cm

809087H49 + Dekor

ab 1.033,⁶¹ / 1.230,- €

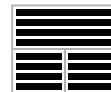

Papier- und Bilderschrank mit 16 kleinen Auszügen (ohne Abb.)

H x B x T: 99,1 x 115 x 78 cm

809104H49 + Dekor

ab 1.320,¹⁷ / 1.571,- €

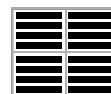

Aufgebaut geliefert • Frei Verwendungsstelle • 5 Jahre Garantie

Aufkantung



Griffloch



Kippschutz durch Sicherheitsschiene



Bitte Dekor wählen (Schubfächer immer weiß):





2

Lieferung ohne Papier



1

Regale & Schränke

Flexeo® Set aus Papier- und Bilderschrank + Aufsatz

H x B x T: 146,4 x 115 x 78 cm
Die Schübe sind immer in Weiß
Lieferung ohne Deko

Papier- und Bilderschrank mit Aufsatz, 8 große Auszüge unten, 4 große Auszüge oben (ohne Abb.)
809105H49 + Dekor ab 1.504,²⁰ / **1.790,- €**

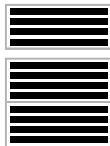

Papier- und Bilderschrank mit Aufsatz, 8 große Auszüge unten, 8 kleine Auszüge oben (ohne Abb.)
809106H49 + Dekor ab 1.827,⁷³ / **2.175,- €**

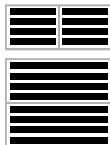

01 | Papier- und Bilderschrank mit Aufsatz, 8 kleine und 4 große Auszüge unten, 4 große Auszüge oben
809107H49 + Dekor ab 1.808,⁴⁰ / **2.152,- €**

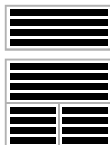

Papier- und Bilderschrank mit Aufsatz, 8 kleine und 4 große Auszüge unten, 8 kleine Auszüge oben (ohne Abb.)
809108H49 + Dekor ab 1.920,¹⁷ / **2.285,- €**

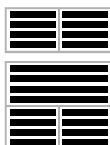

Papier- und Bilderschrank mit Aufsatz, 16 kleine Auszüge unten, 4 große Auszüge oben (ohne Abb.)
809109H49 + Dekor ab 1.900,- / **2.261,- €**

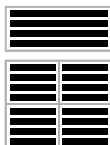

Papier- und Bilderschrank mit Aufsatz, 16 kleine Auszüge unten, 8 kleine Auszüge oben (ohne Abb.)
809110H49 + Dekor ab 2.011,⁷⁶ / **2.394,- €**

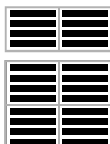

Aufgebaut geliefert • Frei Verwendungsstelle • 5 Jahre Garantie



Flexeo® Aufsatz für Papier- und Bilderschrank

Für noch mehr Stauraum
H x B x T: 47,3 x 115 x 78 cm

02 | Aufsatz mit 4 großen Auszügen
809102H49 + Dekor ab 790,⁷⁶ / **941,- €**



Aufsatz mit 8 kleinen Auszügen (ohne Abb.)
809103H49 + Dekor ab 913,⁴⁵ / **1.087,- €**



Bitte Dekor wählen (Seite 44):

Flexeo® Papierregal & fahrbares Multimobil



Flexeo® Papierregal, 7 oder 10 Fächer

Das Flexeo®-Papierregal hilft Ihnen, Papier und Karton in größeren Mengen übersichtlich und ordentlich aufzubewahren. Das Papier liegt sicher an seinem Platz, sodass es nicht zerknittert oder geknickt wird. In jedem Fach finden Papierbogen bis 50 x 70 cm Platz. Das Innenmaß pro Fach (B x T) beträgt ca. 81 x 58 cm.

Details:

- Stellart wählbar (Sockel, Stellfüße oder 5 Rollen, 2 davon feststellbar)
 - Höhe wählbar: 72,8 cm (6 Fachböden = 7 Fächer) oder 99,1 cm (9 Fachböden = 10 Fächer)
 - Dekor wählbar
 - melaminharzbeschichtete Spanplatte
 - leicht zu reinigen
 - made in Germany
 - 2-mm-ABS-Kante (Schutz vor Stößen und Feuchtigkeit)
 - Lieferung vollständig montiert, frei Verwendungsstelle
- H x B x T: 72,8 bzw. 99,1 x 85 x 60 cm
Material: Holz. Lieferung ohne Deko und Papier

809146H49 + Dekor + Höhe + Stellart

ab 405,⁰⁴ / 482,- €

Flexeo® Fahrbares Multimobil

Das fahrbare Multimobil ist die perfekte Aufbewahrungslösung für Bastelmaterial aller Art.

Details:

- made in Germany
 - 5 Rollen, 2 davon feststellbar
 - unteres Fach ideal für Kanister/Flaschen bis Höhe 28,5 cm
 - seitliches Fach ideal für Sammelmappen (50 x 70 cm) oder Papierrollen
 - großes Ablagefach oben
 - 2 Fächer für Materialien
 - Aufkantung um die Ablageflächen verhindert das Herunterfallen der verstauten Gegenstände
 - Dekor und Höhe (72,8 cm oder 99,1 cm) wählbar
 - B x T seitliches Fach für Sammelmappen: 33 x 56 cm
 - B x T restliche Fächer + Ablagefach oben: 81 x 56 cm
 - hergestellt aus Spanplatten mit Melaminharzbeschichtung
 - 2-mm-ABS-Kante (Kante bietet Schutz vor Stößen und Feuchtigkeit)
 - Lieferung vollständig montiert, frei Verwendungsstelle
- H x B x T: 72,8 bzw. 99,1 x 119,9 x 60 cm
Material: Holz

809145H49 + Dekor + Höhe

ab 374,⁷⁹ / 446,- €



Bitte wählen Sie aus:

Variante 1: Dekor



Variante 2: Höhe

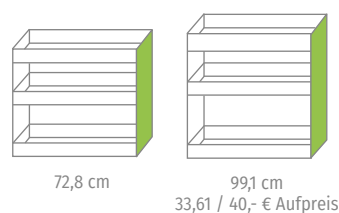

Variante 3: Stellart

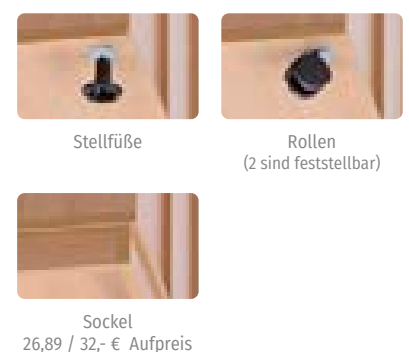

Flexeo® Bastelschränke

Abb.: Dekor Buche hell



Schränkeigenschaften:

Die **19 mm starke Rückwand** verleiht den Schränken **enorme Stabilität** und wirkt dem gefährlichen Kippeffekt entgegen. Durch die eingelassene Rückwand gewinnt der Schrank ebenso an **Standfestigkeit**. Der Korpus, die Front sowie die Fachböden weisen eine Stärke von 19 mm auf, was ein weiterer entscheidender, qualitativer Faktor für die **Stabilität** des Schrankes ist. Die robuste Melaminharzbeschichtung verfügt über eine **hervorragende Qualität** und hält jahrelangen schulischen Belastungen stand. Verschmutzungen können feucht abgewischt werden. Die 2-mm-ABS-Kante bietet **Schutz vor Stößen und Feuchtigkeit**, sodass Abnutzungserscheinungen verhindert werden. Die Schränke sind mit speziell für die Schule geeigneten Scharnieren und Verriegelungssystemen versehen.

01 | Flexeo® Bastelschrank „Julia“

Praktischer Bastelschrank mit 4 abschließbaren Drehtüren. Oben bieten 8 Fächer mit 7 verstellbaren Fachböden Platz für Bastelpapier und Tonkarton. Unten befinden sich ein Ablagefach und 9 große Boxen. Die Boxen sind herausnehmbar und auswaschbar, was bei Farben, Pinseln und sonstigem Bastelmaterial ein großer Vorteil ist. Durch die in der Mitte geteilten Türen können Sie wählen, welche Materialien Sie Ihren Schülerinnen und Schülern zugänglich machen.

H x B x T außen: 190 x 94,4 x 60 cm

Lieferung ohne Deko

809030H49 + Dekor + Schließbart + Boxenfarbe

ab 932,⁷⁷ / 1.110,-€



1



2



3



02 | Flexeo® Bastelschrank „Lukas“

Viele unterschiedliche Möglichkeiten, um Ihr Bastelmaterial platzsparend zu lagern! 2 große Fächer oben und 5 Papierfächer bieten Raum für verschiedene Materialien. Die Fachböden sind höhenverstellbar.

9 große Boxen, herausnehmbar und auswaschbar, sorgen für Ordnung auch bei Kleinmaterial.

H x B x T außen: 190 x 94,4 x 60 cm

Lieferung ohne Deko

809029H49 + Dekor + Schließbart + Boxenfarbe

ab 960,⁵⁰ / 1.143,-€

03 | Flexeo® Papierschrank „Lars“

Die günstige Lösung zur Aufbewahrung von Bastelpapier, Wellpappe, Tonkarton und allen sonstigen Bastelpapieren bis zu einem Format von 90 x 55 cm.

15 höhenverstellbare Fachböden für Papier und ein Ablagefach unten bieten Raum für Ihren Vorrat. Bei geschlossenen Türen ist Ihr Papier vor Licht geschützt, was ein Ausbleichen verhindert. Die Fachböden sind höhenverstellbar.

H x B x T außen: 190 x 94,4 x 60 cm

Lieferung ohne Deko

809028H49 + Dekor + Schließbart

ab 811,⁷⁶ / 966,-€

Aufgebaut geliefert • Frei Verwendungsstelle • 5 Jahre Garantie

Bitte wählen Sie aus:

Variante 1: Dekor

Buche hell	Ahorn honig	Buche dunkel	Eiche natur
		10 % Aufpreis	
Grau	Weiß	10 % Aufpreis	10 % Aufpreis
10 % Aufpreis	10 % Aufpreis	10 % Aufpreis	
Rot	Apfelgrün	Blau	

Variante 2: Schließbart

Schloss	Dreholive
	7,52 / 8,95 € Aufpreis
Schloss/Griff	
15,97 / 19,- € Aufpreis	

Variante 3: Boxenfarbe

Gelb	Rot	Grün
Blau	Transparent	Bunt

Bei Farbe „Bunt“ erfolgt die Lieferung wie auf den Bildern abgebildet. Andere Farbkombinationen sind auf Anfrage gerne möglich.

Höhe: 190 cm
Breite: 108,1 cm
Tiefe: 60 cm



Abb.: Dekor Buche hell

Warum Flexeo®?
Wir zeigen es Ihnen!
Auf den Seiten
15 - 17 + 34 + 68

1



Abb.: Dekor Buche hell

2



01 | Bastelschrank, 8 Fachböden, davon 7 höhenverstellbar, 24 kleine Boxen
Lieferung ohne Deko

H x B x T außen: 190 x 108,1 x 60 cm

809000H49 + Dekor + Schließart + Boxenfarbe

ab 959,⁶⁶ / 1.142,- €

Aufgebaut geliefert • Frei Verwendungsstelle • 5 Jahre Garantie

02 | Bastelschrank, 8 Fachböden, davon 7 höhenverstellbar, 12 große Boxen
Lieferung ohne Deko

H x B x T außen: 190 x 108,1 x 60 cm

809001H49 + Dekor + Schließart + Boxenfarbe

ab 1.023,⁵³ / 1.218,- €

Bitte Dekor, Schließart und Boxenfarbe wählen (Seite 49)!

Höhe: 190 cm
Breite: 108,1 cm
Tiefe: 60 cm

Die Bastelschränke verfügen über genügend Stauraum für all Ihre Bastelutensilien. Das Papier wird auf den dafür vorgesehenen Fachböden gelagert und die Gratnells-Boxen sorgen für Ordnung bei der Verstaung von Kleber, Farbe, Scheren u. v. m.

Schrankeigenschaften:

Die **19 mm starke Rückwand** verleiht den Schränken **enorme Stabilität** und wirkt dem gefährlichen Kippeffekt entgegen. Durch die eingelassene Rückwand gewinnt der Schrank ebenso an **Standfestigkeit**. Der Korpus, die Front sowie die Fachböden weisen eine Stärke von 19 mm auf, was ein weiterer entscheidender, qualitativer Faktor für die **Stabilität** des Schrankes ist.

Die robuste Melaminharzbeschichtung verfügt über eine **hervorragende Qualität** und hält jahrelangen schulischen Belastungen stand. Verschmutzungen können feucht abgewischt werden. Die 2-mm-ABS-Kante bietet **Schutz vor Stößen und Feuchtigkeit**, sodass Abnutzungserscheinungen verhindert werden.

Die Schränke sind mit speziell für die Schule geeigneten Scharnieren und Verriegelungssystemen versehen.

Ihre Vorteile:

- bruch sichere Kunststoffboxen
- robust
- 7 verschiedene Farben
- 2 verschiedene Größen
- ideale Aufbewahrungsboxen
- leicht zu reinigen
- stapelbar ineinander sowie aufeinander
- Ausschnitt in der Front ermöglicht guten Eingriff
- DIN-A4-Blätter einlegbar
- optional auch mit Deckel erhältlich
- Polypropylen: chemisch resistent

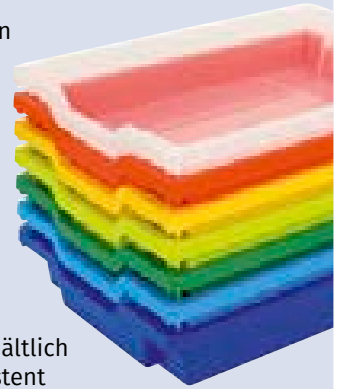

Regale & Schränke

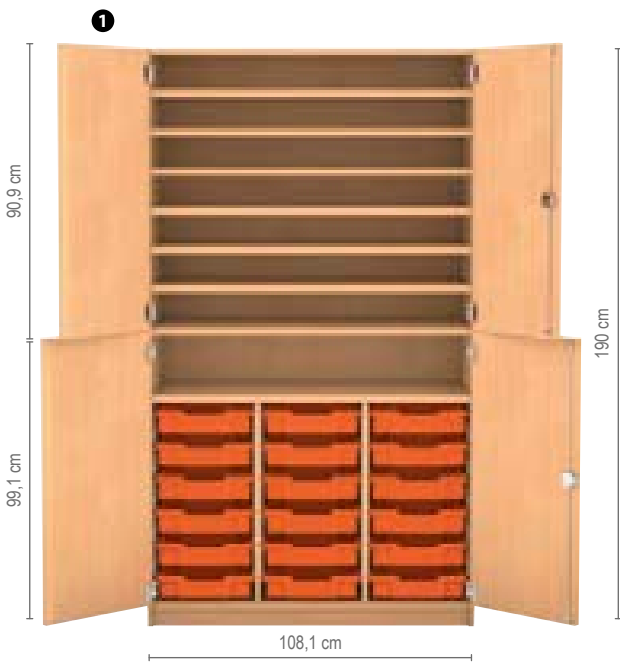

01 | Bastelschrank, 4 Halbtüren, 8 Fachböden, davon 6 höhenverstellbar, 18 kleine Boxen

H x B x T außen: 190 x 108,1 x 60 cm

809002H49 + Dekor + Schließbart + Boxenfarbe

ab **959,⁶⁶ / 1.142,- €**

02 | Bastelschrank, 4 Halbtüren, 8 Fachböden, davon 6 höhenverstellbar, 9 große Boxen

H x B x T außen: 190 x 108,1 x 60 cm

809003H49 + Dekor + Schließbart + Boxenfarbe

ab **959,⁶⁶ / 1.142,- €**

Aufgebaut geliefert • Frei Verwendungsstelle • 5 Jahre Garantie

Bitte wählen Sie aus:

Variante 1: Dekor

Buche hell	Ahorn honig	Buche dunkel	Eiche natur
			10 % Aufpreis
Grau	Weiß	Gelb	Orange
		10 % Aufpreis	10 % Aufpreis
Rot	Apfelgrün	Blau	
		10 % Aufpreis	

Variante 2: Schließbart

Schloss
Schloss/Griff 15,97 / 19,- € Aufpreis
Dreholive 7,52 / 8,95 € Aufpreis

Variante 3: Boxenfarbe

Gelb	Orange	Hellgrün	Dunkelgrün
Hellblau	Dunkelblau	Transparent	Bunt A
Bunt B	Orange/Gelb	Hellgrün/Dunkelgrün	Hellblau/Dunkelblau

Bei Farbkombinationen erfolgt die Lieferung wie auf den Bildern abgebildet. Andere Farbkombinationen sind auf Anfrage möglich.



Abb.: Dekor Buche hell



Warum Flexeo®?
Wir zeigen es Ihnen!
Auf den Seiten
15 - 17 + 34 + 68

Das Original:
Systemmöbel von Flexeo®
Die Systemmöbel von Flexeo® sind die optimale Lösung für Schulen mit hohen Qualitätsansprüchen.
Nur echt mit diesem Zeichen:
Flexeo®

Schränkeigenschaften:

Die **19 mm starke Rückwand** verleiht den Schränken **enorme Stabilität** und wirkt dem gefährlichen Kippeffekt entgegen. Durch die eingelassene Rückwand gewinnt der Schrank ebenso an **Standfestigkeit**. Der Korpus, die Front sowie die Fachböden weisen eine Stärke von 19 mm auf, was ein weiterer entscheidender, qualitativer Faktor für die **Stabilität** des Schrankes ist.

Die robuste Melaminharzbeschichtung verfügt über eine **hervorragende Qualität** und hält jahrelangen schulischen Belastungen stand. Verschmutzungen können feucht abgewischt werden. Die 2-mm-ABS-Kante bietet **Schutz vor Stößen und Feuchtigkeit**, sodass Abnutzungserscheinungen verhindert werden.

Die Schränke sind mit speziell für die Schule geeigneten Scharnieren und Verriegelungssystemen versehen. Lieferung ohne Deko

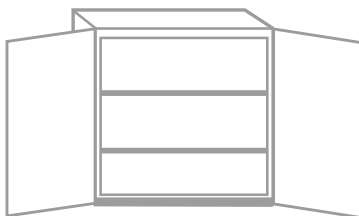

Halbschränke mit Drehtüren ohne Mittelwand, 2 Fachböden (individuell einstellbar)

Aufsatzschrank (ohne Sockel):
B x H: 94,4 x 90,9 cm

816047H49 + Dekor + Tiefe + Schließart
ab 311,⁷⁶ / **371,- €**

Unterschrank (mit Sockel):
B x H: 94,4 x 99,1 cm

816005H49 + Dekor + Tiefe + Schließart
ab 313,⁴⁵ / **373,- €**

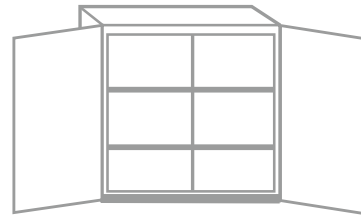

Halbschränke mit Drehtüren mit Mittelwand, 4 Fachböden (individuell einstellbar)

Aufsatzschrank (ohne Sockel):
B x H: 94,4 x 90,9 cm

816048H49 + Dekor + Tiefe + Schließart
ab 326,⁸⁹ / **389,- €**

Unterschrank (mit Sockel):
B x H: 94,4 x 99,1 cm

816007H49 + Dekor + Tiefe + Schließart
ab 328,⁵⁷ / **391,- €**

Aufgebaut geliefert • Frei Verwendungsstelle • 5 Jahre Garantie

Bitte Dekor, Tiefe und Schließart wählen (Seite 51)!

Flexeo® Halbhohe Regale



Ihre Vorteile:

- Kombinieren Sie die Halbschränke nach Ihren Wünschen!
- 40 cm tiefe Aufsatzschränke auf 60 cm tiefen Unterschränken ergeben eine praktische Ablage.
- Ideal auch als Regal.
- Unterschränke eignen sich sehr gut als Sideboard.
- Oben ein Regalelement kombiniert mit einem Halbschrank ergibt ein hervorragendes Bücherregal!



Halbschränke als Regal
ohne Mittelwand,
2 Fachböden
(individuell einstellbar)

Aufsatzregal (ohne Sockel):
B x H: 94,4 x 90,9 cm

816042H49 + Dekor + Tiefe ab 192,⁴⁴ / **229,- €**

Regal (mit Sockel):
B x H: 94,4 x 99,1 cm
Lieferung ohne Deko

816015H49 + Dekor + Tiefe ab 230,²⁵ / **274,- €**

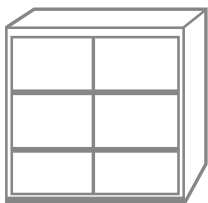

Halbschränke als Regal
mit Mittelwand,
4 Fachböden
(individuell einstellbar)

Aufsatzregal (ohne Sockel):
B x H: 94,4 x 90,9 cm

816043H49 + Dekor + Tiefe ab 209,²⁴ / **249,- €**

Regal (mit Sockel):
B x H: 94,4 x 99,1 cm
Lieferung ohne Deko

816017H49 + Dekor + Tiefe ab 212,⁶¹ / **253,- €**

Aufgebaut geliefert • Frei Verwendungsstelle • 5 Jahre Garantie



Abb.: Dekor Buche hell

Aufsatzregal
Regal mit Sockel

Regale & Schränke



Variante 1: Dekor Korpus

Buche hell	Ahorn honig	Buche dunkel
10 % Aufpreis Eiche natur	Grau	Weiß
10 % Aufpreis Gelb	10 % Aufpreis Orange	10 % Aufpreis Rot
10 % Aufpreis Apfelgrün	10 % Aufpreis Blau	

Variante 2: Tiefe

Regale			Schränke		
38 cm	48 cm 25,21 / 30,- € Aufpreis	58 cm 50,42 / 60,- € Aufpreis	40 cm	50 cm 25,21 / 30,- € Aufpreis	60 cm 50,42 / 60,- € Aufpreis

Variante 3: Schließart

Schloss
Schloss/Griff 15,97 / 19,- € Aufpreis
Dreholive 7,52 / 8,95 € Aufpreis



Abb.: Dekor Buche hell



01 | Unterschrank, 12 kleine Holzschubladen

Breite: 94,4 cm

818000H49 + Dekor + Tiefe ab 831,⁰⁹ / 989,- €

Breite: 126,4 cm

818001H49 + Dekor + Tiefe ab 858,⁸² / 1.022,- €

02 | Unterschrank, 6 große Holzschubladen

Breite: 94,4 cm

818002H49 + Dekor + Tiefe ab 664,⁷¹ / 791,- €

Breite: 126,4 cm

818003H49 + Dekor + Tiefe ab 705,⁸⁸ / 840,- €

03 | Unterschrank-Kombination, 6 kleine Holzschubladen, 1 Drehtür, 2 Fachböden (individuell einstellbar)

Breite: 94,4 cm

818004H49 + Dekor + Tiefe + Türanschlag + Schließart ab 588,²⁴ / 700,- €

Breite: 126,4 cm

818005H49 + Dekor + Tiefe + Türanschlag + Schließart ab 626,⁰⁵ / 745,- €

04 | Unterschrank-Kombination, 3 große Holzschubladen, 1 Drehtür, 2 Fachböden (individuell einstellbar)

Breite: 94,4 cm

818006H49 + Dekor + Tiefe + Türanschlag + Schließart ab 461,³⁴ / 549,- €

Breite: 126,4 cm

818007H49 + Dekor + Tiefe + Türanschlag + Schließart ab 506,⁷² / 603,- €

Aufgebaut geliefert • Frei Verwendungsstelle • 5 Jahre Garantie

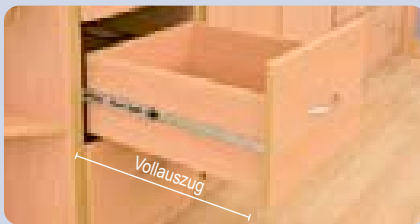

Holzschublade mit Bogengriff

Durch den praktischen **Vollauszug** mit hochwertigen Metallauszügen kann die Schublade vollständig ausgezogen und komplett genutzt werden. Die Holzschublade wird in **19 mm Materialstärke** und im **gleichen Dekor** wie der Schrank produziert. Das macht den Schrank **stabil** und **langlebig**. Die **Auszugssperre** lässt die Öffnung nur einer Schublade zu, sodass dem gefährlichen **Kipfeffekt** vorgebeugt wird. Die **Traglast** einer Holzschublade beträgt **35 kg**.

Höhe Schubladenfront:

Kleine Holzschublade: 14,63 cm • Große Holzschublade: 29,8 cm

Bitte wählen Sie aus:

Variante 1: Dekor Korpus



Variante 2: Tiefe

Schiebetürenschränke

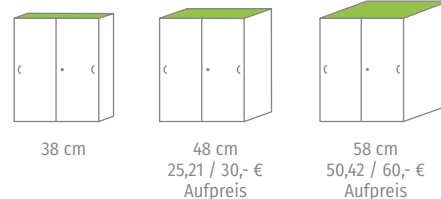

Schrank mit Schubladen



Variante 3: Türanschlag

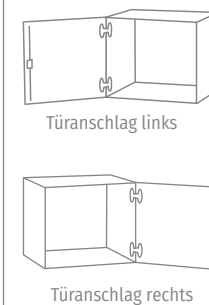

Variante 4: Schließart

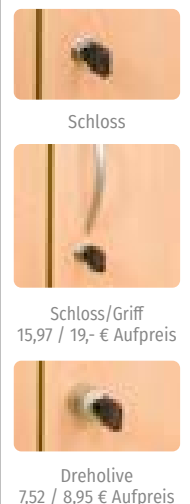

Flexeo® Schiebetüren-Unterschränke mit Sockel

Höhe: 99,1 cm



1



94,4 cm

99,1 cm



2

Abb. Dekor Buche hell

Regale & Schränke

01 | Unter-Schiebetürenschränk, ohne Mittelwand, 1 Fachboden (individuell einstellbar), Schließart: Bogengriff/Schloss

Breite: 94,4 cm

813004H49 + Dekor + Tiefe ab 322,⁶⁹ / 384,- €

02 | Unter-Schiebetürenschränk, ohne Mittelwand, 2 Fachböden (individuell einstellbar), Schließart: Bogengriff/Schloss

Breite: 94,4 cm

Lieferung ohne Deko

813005H49 + Dekor + Tiefe ab 415,¹³ / 494,- €

03 | Unter-Schiebetürenschränk, mit Mittelwand, 2 Fachböden (individuell einstellbar), Schließart: Bogengriff/Schloss

Breite: 94,4 cm

813006H49 + Dekor + Tiefe ab 335,²⁹ / 399,- €

Breite: 126,4 cm

813008H49 + Dekor + Tiefe ab 387,³⁹ / 461,- €

04 | Unter-Schiebetürenschränk, mit Mittelwand, 4 Fachböden (individuell einstellbar), Schließart: Bogengriff/Schloss

Breite: 94,4 cm

813007H49 + Dekor + Tiefe ab 384,⁸⁷ / 458,- €

Breite: 126,4 cm

813003H49 + Dekor + Tiefe ab 396,⁶⁴ / 472,- €

Aufgebaut geliefert • Frei Verwendungsstelle • 5 Jahre Garantie

Bitte Dekor und Tiefe wählen (Seite 52)!



4

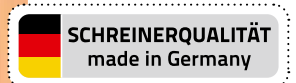

3



Für Ordner bitte 48 cm tief bestellen



99,1 cm

94,4 / 126,4 cm

Schiebetüren mit Bogengriff

Die Schiebetüren laufen auf **2 hochwertigen Metallschienen** und sind somit äußerst **leichtgängig** und **komfortabel** zu verstellen.

Die Schiebetüren verfügen über eine **Aushängesicherung** und können bei Bedarf vollständig herausgenommen werden.

Fachbodenmaße:

Höhe: 1,9 cm

Breite: 44,3 cm (94,4 cm Schränk **mit** Mittelwand)

60,3 cm (126,4 cm Schränk **mit** Mittelwand)

90,6 cm (94,4 cm Schränk **ohne** Mittelwand)

Tiefe: 27,8 cm / 37,8 cm / 47,8 cm



Höhe: 99,1 cm



Abb. Dekor
Buche hell



Holzschublade mit Bogengriff

Durch den praktischen **Vollauszug** mit hochwertigen Metallauszügen kann die Schublade vollständig ausgezogen und komplett genutzt werden. Die Holzschublade wird in **19 mm Materialstärke** und im **gleichen Dekor** wie der Schrank produziert. Das macht den Schrank **stabil** und **langlebig**. Die **Auszugssperre** lässt die Öffnung nur einer Schublade zu, sodass dem gefährlichen **Kipfeffekt** vorgebeugt wird. Die **Traglast** einer Holzschublade beträgt **35 kg**. Lieferung ohne Deko

Höhe Schubladenfront:

Kleine Holzschublade: 14,63 cm
Große Holzschublade: 29,8 cm



1

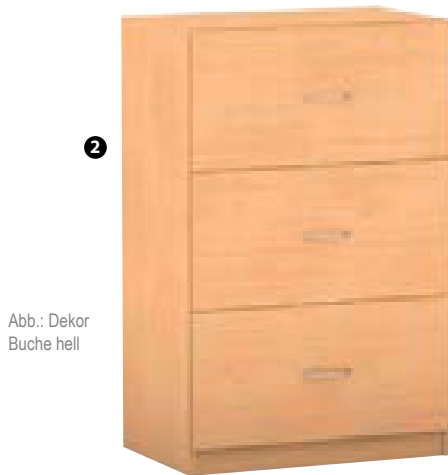

2

Abb.: Dekor
Buche hell



3

01 | Unterschrank, 6 kleine Holzschubladen

Breite: 48,1 cm

818008H49 + Dekor + Tiefe ab 433,⁶¹ / **516,- €**

Breite: 64,1 cm

818009H49 + Dekor + Tiefe ab 452,¹⁰ / **538,- €**

02 | Unterschrank, 3 große Holzschubladen

Breite: 48,1 cm

818010H49 + Dekor + Tiefe ab 339,⁵⁰ / **404,- €**

Breite: 64,1 cm

818011H49 + Dekor + Tiefe ab 359,⁶⁶ / **428,- €**

Aufgebaut geliefert • Frei Verwendungsstelle • 5 Jahre Garantie

Bitte Dekor wählen (Seite 55)!

03 | Unterschrank, 3 Hängeregister

Breite: 48,1 cm

818012H49 + Dekor + Tiefe ab 359,⁶⁶ / **428,- €**

Breite: 64,1 cm

818013H49 + Dekor + Tiefe ab 384,⁸⁷ / **458,- €**



Hängeregister mit Bogengriff

Der praktische **Vollauszug** mit hochwertigen Metallauszügen ermöglicht, das Hängeregister vollständig auszuziehen, sodass ein Zugriff auf den gesamten Inhalt gewährleistet wird. Die Hängeregisterschublade verfügt über **19 mm Materialstärke** und eignet sich für **genormte DIN-A4-Mappen**. Die Stäbe können auf die Mappengröße eingestellt werden. Eine **Auszugssperre** verhindert, dass der Schrank umkippt. Die **Traglast** des Hängeregisters beträgt **35 kg**.

Höhe Schubladenfront:

Kleine Holzschublade: 14,63 cm • Große Holzschublade: 29,8 cm

Flexeo® Unter-Rollladenschränke mit Sockel



Höhe: 99,1 cm

Abb. Dekor Buche hell



SCHREINERQUALITÄT
made in Germany



01 | Unter-Rollladenschrank, ohne Mittelwand, 1 Fachboden (individuell einstellbar), Schließart: Bogengriff/Schloss, Öffnung von links nach rechts, Rollladenstäbe alufarbig
814000H49 + Dekor + Tiefe Breite: 94,4 cm ab **415,¹³ / 494,- €**

02 | Unter-Rollladenschrank, ohne Mittelwand, 2 Fachböden (individuell einstellbar), Schließart: Bogengriff/Schloss, Öffnung von links nach rechts, Rollladenstäbe alufarbig, Lieferung ohne Deko
814001H49 + Dekor + Tiefe Breite: 94,4 cm ab **433,⁶¹ / 516,- €**
 Aufgebaut geliefert • Frei Verwendungsstelle • 5 Jahre Garantie

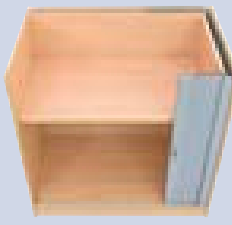

Rollladen
Der Kunststoff-Rollladen verschwindet in der **doppelwandigen Rückwand**. Mit dem Rollladenschrank haben Sie keinen **Raumverlust** durch offen stehende Türen.

Fachbodenmaße:
Höhe: 1,9 cm
Breite: 44,3 cm / 60,3 cm / 90,6 cm
Tiefe: 27,8 cm / 37,8 cm / 47,8 cm



Für Ordner bitte 48 cm Tiefe bestellen
 Abb.: Dekor Buche hell

03 | Unter-Rollladenschrank, mit Mittelwand, 2 Fachböden (individuell einstellbar), Schließart: Bogengriff/Schloss, Öffnung von links nach rechts, Rollladenstäbe alufarbig
814002H49 + Dekor + Tiefe Breite: 94,4 cm ab **461,³⁴ / 549,- €**
814004H49 + Dekor + Tiefe Breite: 126,4 cm ab **552,⁹⁴ / 658,- €**

04 | Unter-Rollladenschrank, mit Mittelwand, 4 Fachböden (individuell einstellbar), Schließart: Bogengriff/Schloss, Öffnung von links nach rechts, Rollladenstäbe alufarbig
814003H49 + Dekor + Tiefe Breite: 94,4 cm ab **470,⁵⁹ / 560,- €**
814005H49 + Dekor + Tiefe Breite: 126,4 cm ab **516,⁸¹ / 615,- €**

Aufgebaut geliefert • Frei Verwendungsstelle • 5 Jahre Garantie

Bitte wählen Sie aus:

Variante 1: Dekor

Buche hell	Ahorn honig	Buche dunkel	Eiche natur
		10 % Aufpreis	10 % Aufpreis
Grau	Weiß	Gelb	Orange
10 % Aufpreis	10 % Aufpreis	10 % Aufpreis	
Rot	Apfelgrün	Blau	

Variante 2: Tiefe

Rollladenschränke

38 cm	48 cm	58 cm
	25,21 / 30,- €	50,42 / 60,- €
	Aufpreis	Aufpreis

Hängeregisterschränke

40 cm	50 cm	60 cm
	25,21 / 30,- €	50,42 / 60,- €
	Aufpreis	Aufpreis

Flexeo® Unterschränke und -regale mit Sockel

Höhe: 99,1 cm



Abb.: Dekor Buche hell

Warum Flexeo®?
Wir zeigen es Ihnen!
Auf den Seiten
15 - 17 + 34 + 68

Die Flexeo®-Unterschränke lassen sich hervorragend mit dem Flexeo®-Sortiment **kombinieren**, sei es mit mittel-hohen Schränken, Hochschränken, Regalen oder Aufsatzschränken. So bekommen Sie **genügend Staufäche**. Die Flexeo®-Unterschränke verfügen über eine ideale Höhe, um diese als **Schreibunterlage** und als **Raumteiler** zu verwenden. Die **19 mm starke Rückwand** verleiht den Unterschränken **enorme Stabilität**. Die robuste Melaminharzbeschichtung verfügt über eine **hervorragende Qualität** und hält jahrelangen schulischen Belastungen stand. Verschmutzungen können feucht abgewischt werden. Die 2-mm-ABS-Kante bietet **Schutz vor Stößen und Feuchtigkeit**, sodass Abnutzungserscheinungen verhindert werden.

01 | Regal mit Sockel, 1 Fachboden (individuell einstellbar)

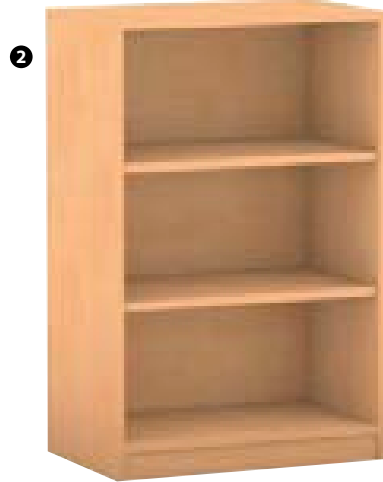
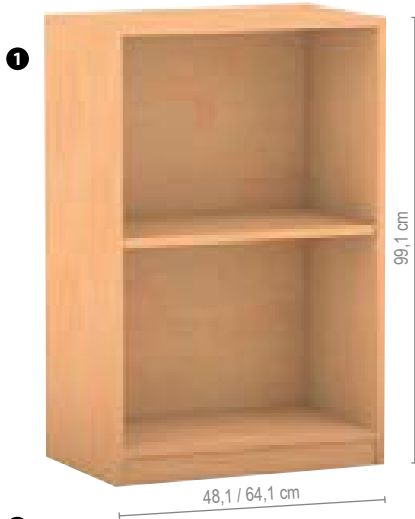
Breite: 48,1 cm

816010H49 + Dekor + Tiefe ab 173,¹¹ / 206,- €

Breite: 64,1 cm

816012H49 + Dekor + Tiefe ab 183,¹⁹ / 218,- €

02 | Regal mit Sockel, 2 Fachböden (individuell einstellbar)

Breite: 48,1 cm

816011H49 + Dekor + Tiefe ab 230,²⁵ / 274,- €

Breite: 64,1 cm

816013H49 + Dekor + Tiefe ab 200,⁸⁴ / 239,- €

03 | Unterschrank mit Sockel, 1 Fachboden (individuell einstellbar)

Breite: 48,1 cm

816000H49 + Dekor + Tiefe + Türanschlag + Schließart ab 201,⁶⁸ / 240,- €

Breite: 64,1 cm

816002H49 + Dekor + Tiefe + Türanschlag + Schließart ab 230,²⁵ / 274,- €

04 | Unterschrank mit Sockel, 2 Fachböden (individuell einstellbar)

Breite: 48,1 cm

816001H49 + Dekor + Tiefe + Türanschlag + Schließart ab 209,²⁴ / 249,- €

Breite: 64,1 cm

816003H49 + Dekor + Tiefe + Türanschlag + Schließart ab 226,⁰⁵ / 269,- €

Aufgebaut geliefert • Frei Verwendungsstelle • 5 Jahre Garantie

Bitte wählen Sie aus:

Variante 1: Dekor Korpus



Variante 2: Tiefe

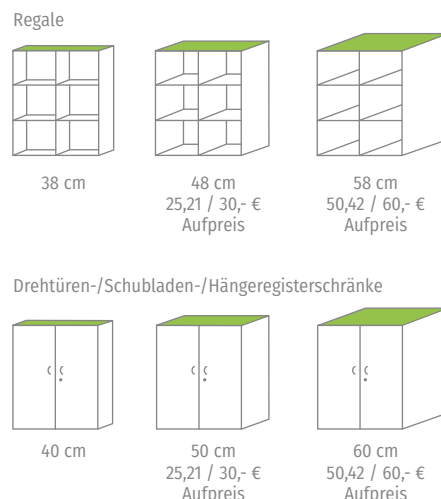

Variante 3: Türanschlag

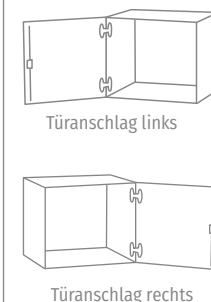

Variante 4: Schließart

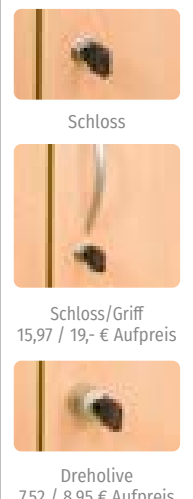

Flexeo® Regale mit Sockel

Höhe: 99,1 cm



Die Flexeo®-Regale lassen sich hervorragend mit dem Flexeo®-Sortiment **kombinieren**, sei es mit mittelhohen Schränken, Hochschränken, Unterschränken oder Aufsatzschränken. So bekommen Sie **genügend Staufläche**. Die Flexeo®-Regale verfügen über eine ideale Höhe, um diese als **Schreibunterlage** und als **Raumteiler** zu verwenden.

Die **19 mm starke Rückwand** verleiht den Regalen **enorme Stabilität**. Die robuste Melaminharzbeschichtung verfügt über eine **hervorragende Qualität** und hält jahrelangen schulischen Belastungen stand. Verschmutzungen können feucht abgewischt werden. Die 2-mm-ABS-Kante bietet **Schutz vor Stößen und Feuchtigkeit**, sodass Abnutzungserscheinungen verhindert werden.

01 | Regal mit Sockel, ohne Mittelwand, 1 Fachboden (individuell einstellbar)

Breite: 94,4 cm

816014H49 + Dekor + Tiefe ab 202,⁵² / **241,- €**

02 | Regal mit Sockel, ohne Mittelwand, 2 Fachböden (individuell einstellbar)

Breite: 94,4 cm

816015H49 + Dekor + Tiefe ab 230,²⁵ / **274,- €**

03 | Regal mit Sockel, mit Mittelwand, 2 Fachböden (individuell einstellbar)

Breite: 94,4 cm

816016H49 + Dekor + Tiefe ab 221,⁸⁵ / **264,- €**

Breite: 126,4 cm

816018H49 + Dekor + Tiefe ab 239,⁵⁰ / **285,- €**

04 | Regal mit Sockel, mit Mittelwand, 4 Fachböden (individuell einstellbar)

Breite: 94,4 cm

816017H49 + Dekor + Tiefe ab 212,⁶¹ / **253,- €**

Breite: 126,4 cm

816019H49 + Dekor + Tiefe ab 267,²³ / **318,- €**

Aufgebaut geliefert • Frei Verwendungsstelle • 5 Jahre Garantie

Bitte Dekor und Tiefe wählen (Seite 56)!

Kombinieren Sie Unter- & Aufsatzschränke:

KOMBINATIONSBESPIEL:

1. Wählen Sie sich ein Regal oder einen Schrank aus.
Beispiel: 816005H49 (s. S. 50) Schrank, Tiefe 60 cm

2. Wählen Sie das entsprechende Aufsatzregal aus.
Beispiel: 816042H49 (s. S. 51) Regal, Tiefe 38 cm



Abb.: Dekor Ahorn honig



Regale & Schränke

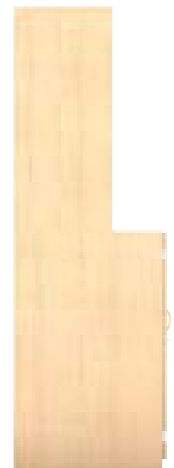
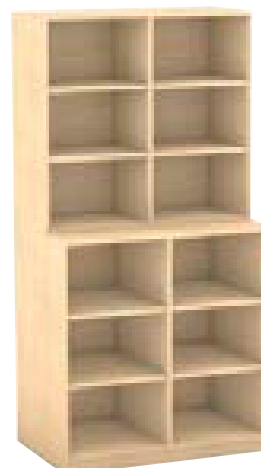

Flexeo® Aufsatzschränke und -regale ohne Sockel



Abb.: Dekor Buche hell



Warum Flexeo®?
Wir zeigen es Ihnen!
Auf den Seiten
15 - 17 + 34 + 68

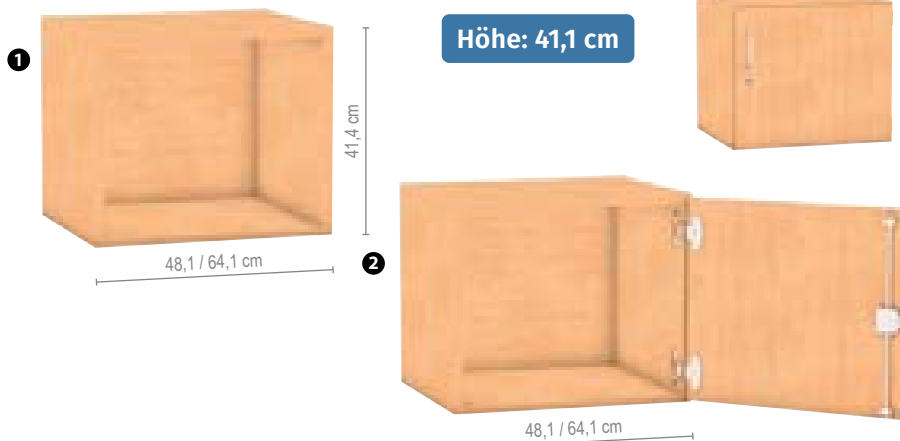
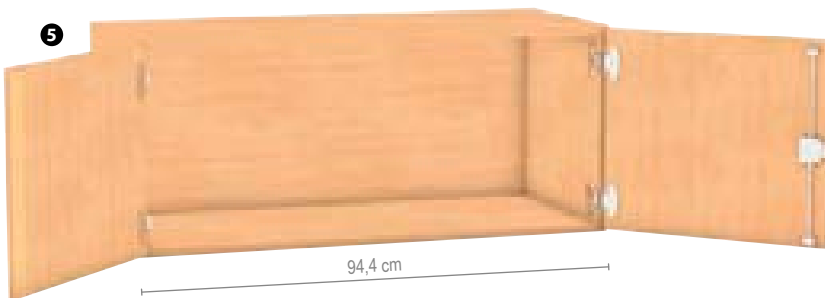

Lieferung voll montiert an die Verwendungsstelle

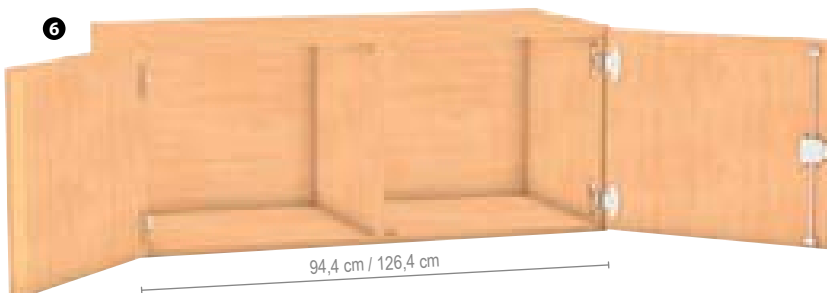
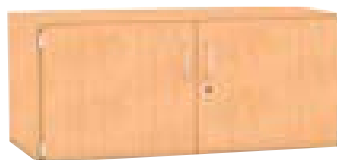

Mit den **praktischen** Flexeo®-Aufsatzschränken gestalten Sie Ihre Schrankwand nach Ihren Vorstellungen. Wählen Sie Regale, Schränke, Schiebetüren oder Rollladenschränke ganz nach Ihren Bedürfnissen und **Einsatzbereichen**. Nutzen Sie Ihre **Raumhöhe** optimal aus, indem Sie „noch einen draufsetzen“. Die **Montage** der Aufsatzschränke ist schon im Preis inbegriffen.

Die **19 mm starke Rückwand** verleiht dem Aufsatzschrank **enorme Stabilität**. Die Aufsatzschränke werden von **Ihrem Flexeo®-Team** auf den entsprechend breiten Schrank aufgesetzt und fest verschraubt.

Die robuste Melaminharzbeschichtung verfügt über eine **hervorragende Qualität** und hält jahrelangen schulischen Belastungen stand. Verschmutzungen können feucht abgewischt werden. Die 2-mm-ABS-Kante bietet Schutz vor **Stößen und Feuchtigkeit**, sodass Abnutzungserscheinungen verhindert werden.

01 | Aufsatzregal, ohne Mittelwand

Breite: 48,1 cm

816020H49 + Dekor + Tiefe ab 152,¹⁰ / 181,- €

Breite: 64,1 cm

816021H49 + Dekor + Tiefe ab 163,⁰³ / 194,- €

02 | Aufsatzschrank, ohne Mittelwand

Breite: 48,1 cm

816030H49 + Dekor + Tiefe + Türanschlag + Schließbart ab 184,⁸⁷ / 220,- €

Breite: 64,1 cm

816031H49 + Dekor + Tiefe + Türanschlag + Schließbart ab 172,²⁷ / 205,- €

03 | Aufsatzregal, ohne Mittelwand

Breite: 94,4 cm

816022H49 + Dekor + Tiefe ab 152,¹⁰ / 181,- €

04 | Aufsatzregal, mit Mittelwand

Breite: 94,4 cm

816023H49 + Dekor + Tiefe ab 173,¹¹ / 206,- €

Breite: 126,4 cm

816024H49 + Dekor + Tiefe ab 175,⁶³ / 209,- €

05 | Aufsatzschrank, ohne Mittelwand

Breite: 94,4 cm

816032H49 + Dekor + Tiefe + Schließbart ab 203,³⁶ / 242,- €

06 | Aufsatzschrank, mit Mittelwand

Breite: 94,4 cm

816033H49 + Dekor + Tiefe + Schließbart ab 238,⁶⁶ / 284,- €

Breite: 126,4 cm

816034H49 + Dekor + Tiefe + Schließbart ab 252,⁹⁴ / 301,- €

Aufgebaut geliefert • Frei Verwendungsstelle • 5 Jahre Garantie

Bitte Dekor, Tiefe, Türanschlag und Schließbart wählen (Seite 59)!

Flexeo® Aufsatzschränke ohne Sockel



01 | Aufsatz-Schiebetürenschränk, ohne Mittelwand,
Schließart: Bogengriff/Schloss

Breite: 94,4 cm

813015H49 + Dekor + Tiefe ab 239,⁵⁰ / 285,- €

02 | Aufsatz-Rollladenschränk, ohne Mittelwand, inkl.
Schließart: Bogengriff/Schloss, Öffnung von links nach rechts, Rollladenstäbe: alufarbig

Breite: 94,4 cm

814012H49 + Dekor + Tiefe ab 273,¹¹ / 325,- €

03 | Aufsatz-Schiebetürenschränk, mit Mittelwand,
Schließart: Bogengriff/Schloss

Breite: 94,4 cm

813016H49 + Dekor + Tiefe ab 248,⁷⁴ / 296,- €

Breite: 126,4 cm

813017H49 + Dekor + Tiefe ab 257,⁹⁸ / 307,- €

04 | Aufsatz-Rollladenschränk, mit Mittelwand, inkl.
Schließart: Bogengriff/Schloss, Öffnung von links nach rechts, Rollladenstäbe: alufarbig

Breite: 94,4 cm

814013H49 + Dekor + Tiefe ab 291,⁶⁰ / 347,- €

Breite: 126,4 cm

814014H49 + Dekor + Tiefe ab 299,¹⁶ / 356,- €

Aufgebaut geliefert • Frei Verwendungsstelle • 5 Jahre Garantie

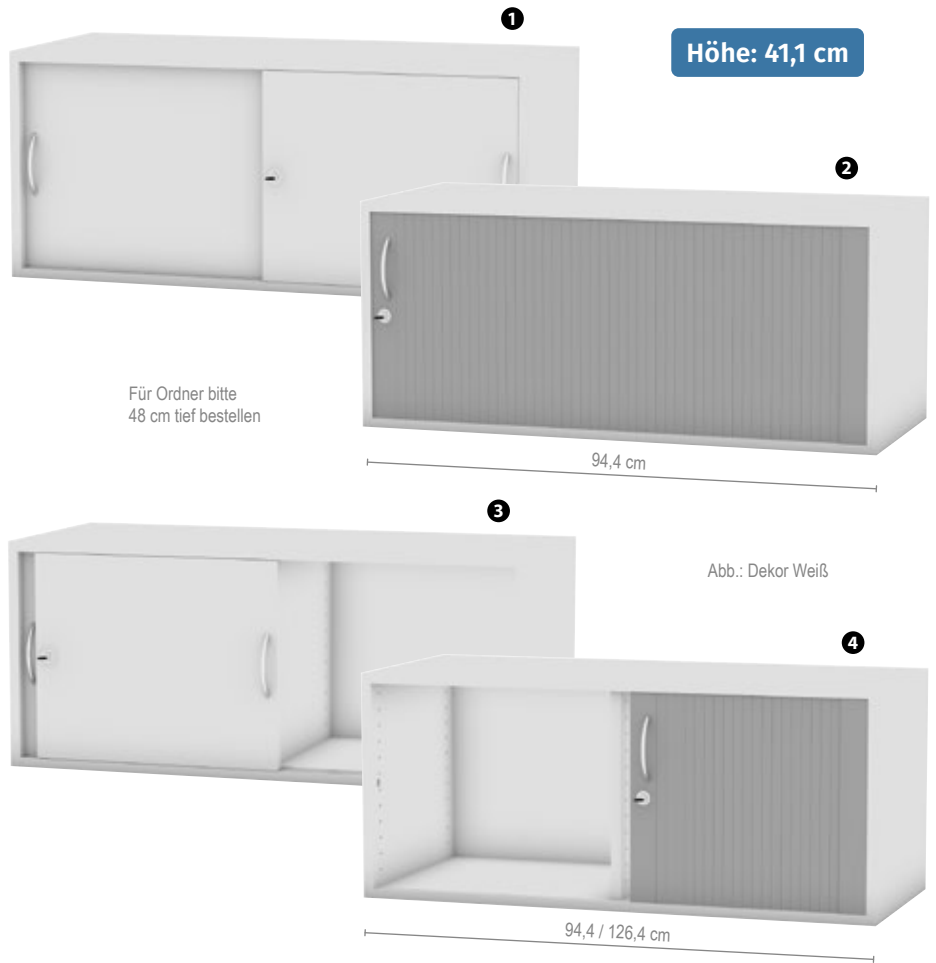

Regale & Schränke

Schiebetüren mit Bogengriff

Die Schiebetüren laufen auf **2 hochwertigen Metall-schienen** und sind somit äußerst **leichtgängig** und **komfortabel** zu verstellen. Die Schiebetüren verfügen über eine **Aushängesicherung** und können bei Bedarf vollständig herausgenommen werden.

Fachbodenmaße:

Höhe: 1,9 cm • **Breite:** 44,3 cm / 60,3 cm / 90,6 cm
Tiefe: 27,8 cm / 37,8 cm / 47,8 cm



Rollladen

Der Kunststoff-Rollladen verschwindet in der **doppelwandigen Rückwand**. Mit dem Rollladenschränk haben Sie keinen **Raumverlust** durch offen stehende Türen.

Fachbodenmaße:

Höhe: 1,9 cm
Breite: 44,3 cm / 60,3 cm / 90,6 cm
Tiefe: 27,8 cm / 37,8 cm / 47,8 cm

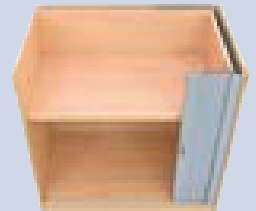

Bitte wählen Sie aus:

Variante 1: Dekor Korpus

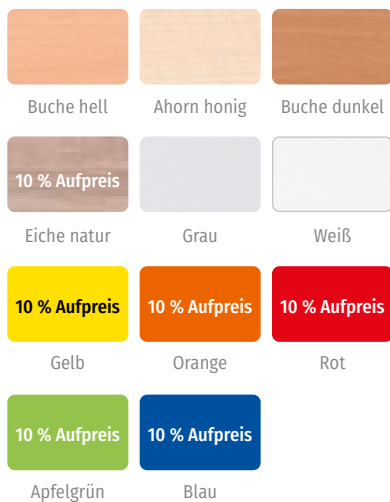

Variante 2: Tiefe

Regale/Schiebetüren-/Rollladenschränke

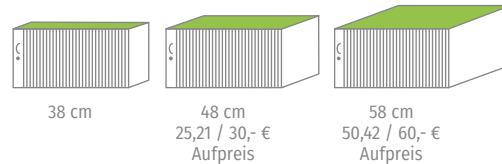

Drehtürenschränke

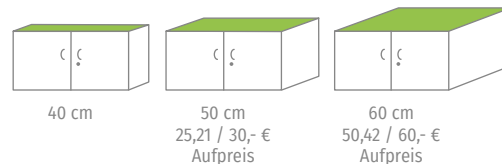

Variante 3: Türanschlag

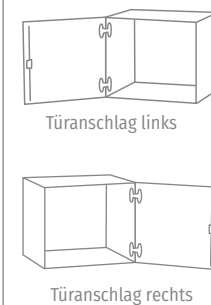

Variante 4: Schließart

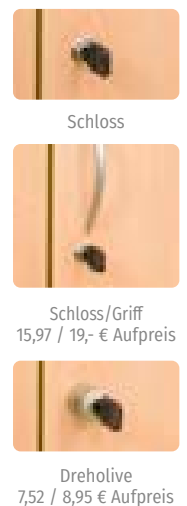

Flexeo® Aufsatzschränke und -regale ohne Sockel

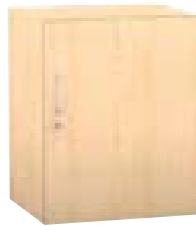
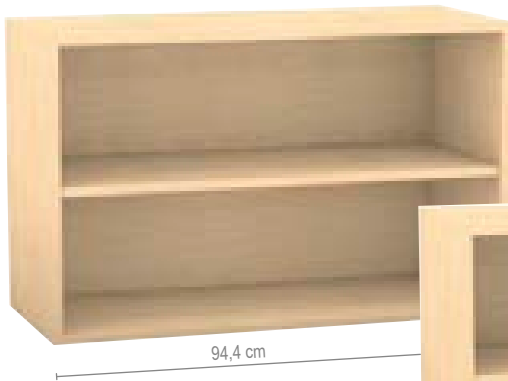
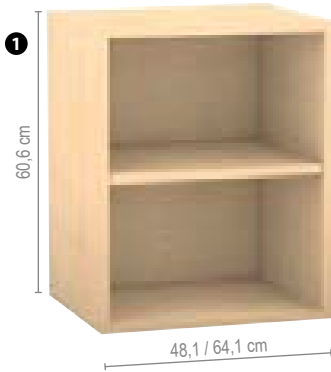

Warum Flexeo®?
Wir zeigen es Ihnen!
Auf den Seiten
15 - 17 + 34 + 68



Abb.: Dekor Ahorn honig



Mit den **praktischen** Flexeo®-Aufsatzschränken gestalten Sie Ihre Schrankwand nach Ihren Vorstellungen. Wählen Sie Regale, Schränke, Schiebetüren oder Rollladenschränke ganz nach Ihren Bedürfnissen und **Einsatzbereichen**. Nutzen Sie Ihre **Raumhöhe** optimal aus, indem Sie „noch einen draufsetzen“. Die **Montage** der Aufsatzschränke ist schon im Preis inbegriffen.

Die **19 mm starke Rückwand** verleiht dem Aufsatzschrank **enorme Stabilität**. Die Aufsatzschränke werden von Ihrem **Flexeo®-Team** auf den entsprechend breiten Schrank aufgesetzt und fest verschraubt.

Die robuste Melaminharzbeschichtung verfügt über eine **hervorragende Qualität** und hält jahrelangen schulischen Belastungen stand. Verschmutzungen können feucht abgewischt werden. Die 2-mm-ABS-Kante bietet Schutz vor **Stößen und Feuchtigkeit**, sodass Abnutzungserscheinungen verhindert werden.

01 | Aufsatzregal, ohne Mittelwand, 1 Fachboden (individuell einstellbar)

Breite: 48,1 cm

816025H49 + Dekor + Tiefe ab 152,¹⁰ / **181,- €**

Breite: 64,1 cm

816026H49 + Dekor + Tiefe ab 209,²⁴ / **249,- €**

02 | Aufsatzschrank, ohne Mittelwand, 1 Fachboden (individuell einstellbar)

Breite: 48,1 cm

816035H49 + Dekor + Tiefe + Türanschlag + Schließbart ab 172,²⁷ / **205,- €**

Breite: 64,1 cm

816036H49 + Dekor + Tiefe + Türanschlag + Schließbart ab 183,¹⁹ / **218,- €**

03 | Aufsatzregal, ohne Mittelwand, 1 Fachboden (individuell einstellbar)

Breite: 94,4 cm

816027H49 + Dekor + Tiefe ab 209,²⁴ / **249,- €**

04 | Aufsatzregal, mit Mittelwand, 2 Fachböden (individuell einstellbar)

Breite: 94,4 cm

816028H49 + Dekor + Tiefe ab 183,¹⁹ / **218,- €**

Breite: 126,4 cm

816029H49 + Dekor + Tiefe ab 184,⁸⁷ / **220,- €**

05 | Aufsatzschrank, ohne Mittelwand, 1 Fachboden (individuell einstellbar)

Breite: 94,4 cm

816037H49 + Dekor + Tiefe + Schließbart ab 230,²⁵ / **274,- €**

06 | Aufsatzschrank, mit Mittelwand, 2 Fachböden (individuell einstellbar)

Breite: 94,4 cm

816038H49 + Dekor + Tiefe + Schließbart ab 291,⁶⁰ / **347,- €**

Breite: 126,4 cm

816039H49 + Dekor + Tiefe + Schließbart ab 311,⁷⁶ / **371,- €**

Aufgebaut geliefert • Frei Verwendungsstelle • 5 Jahre Garantie

Bitte Dekor, Tiefe, Türanschlag und Schließbart wählen (Seite 61)!

Flexeo® Aufsatzschränke ohne Sockel



01 | Aufsatz-Schiebetürenschränk, ohne Mittelwand, 1 Fachboden (individuell einstellbar), Schließart: Bogengriff/Schloss

Breite: 94,4 cm

813018H49 + Dekor + Tiefe ab 246,²² / 293,- €

02 | Aufsatz-Rollladenschränk, ohne Mittelwand, 1 Fachboden (individuell einstellbar), Schließart: Bogengriff/Schloss, Öffnung von links nach rechts, Rollladenstäbe: alufarbig

Breite: 94,4 cm

814015H49 + Dekor + Tiefe ab 329,⁴¹ / 392,- €

03 | Aufsatz-Schiebetürenschränk, mit Mittelwand, 2 Fachböden (individuell einstellbar), Schließart: Bogengriff/Schloss

Breite: 94,4 cm

813019H49 + Dekor + Tiefe ab 291,⁶⁰ / 347,- €

Breite: 126,4 cm

813020H49 + Dekor + Tiefe ab 331,⁹³ / 395,- €

04 | Aufsatz-Rollladenschränk, mit Mittelwand, 2 Fachböden (individuell einstellbar), Schließart: Bogengriff/Schloss, Öffnung von links nach rechts, Rollladenstäbe: alufarbig

Breite: 94,4 cm

814016H49 + Dekor + Tiefe ab 384,⁸⁷ / 458,- €

Breite: 126,4 cm

814017H49 + Dekor + Tiefe ab 394,⁹⁶ / 470,- €

Aufgebaut geliefert • Frei Verwendungsstelle • 5 Jahre Garantie

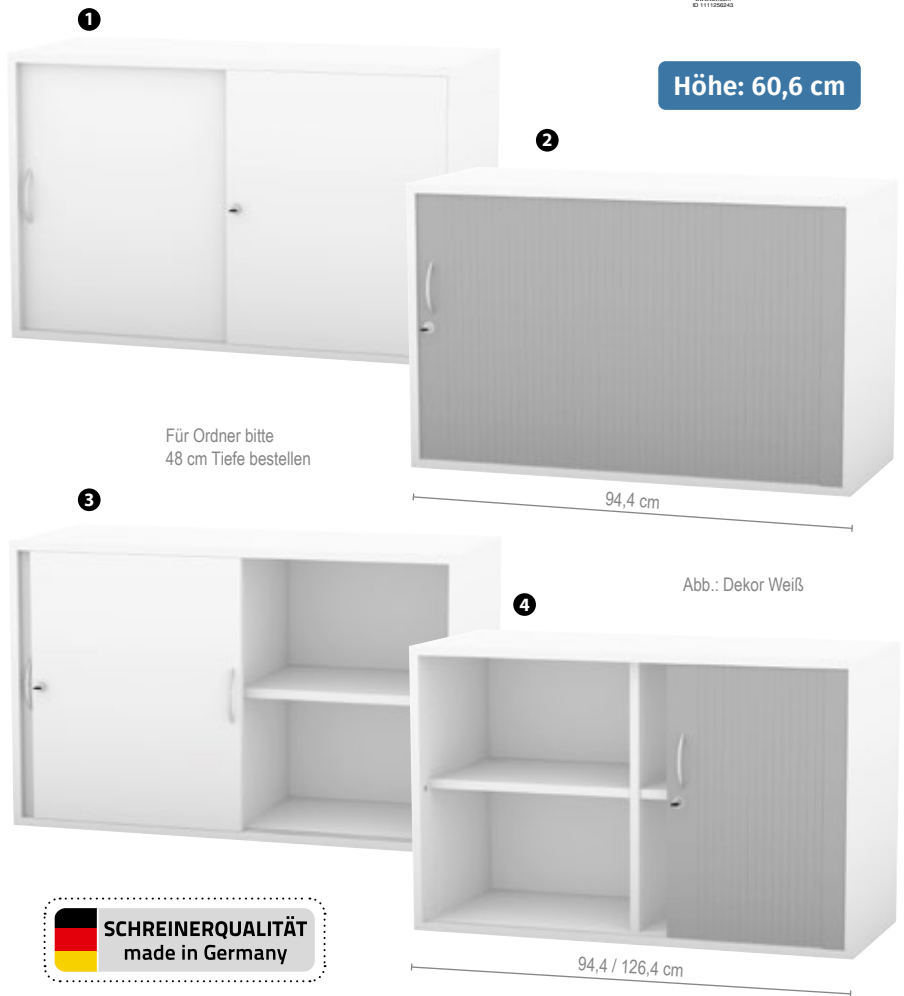

Regale & Schränke

Schiebetüren mit Bogengriff

Die Schiebetüren laufen auf **2 hochwertigen Metallschienen** und sind somit **äußerst leichtgängig** und **komfortabel** zu verstellen. Die Schiebetüren verfügen über eine **Aushängesicherung** und können bei Bedarf vollständig herausgenommen werden.

Fachbodenmaße:

Höhe: 1,9 cm • **Breite:** 44,3 cm / 60,3 cm / 90,6 cm

Tiefe: 27,8 cm / 37,8 cm / 47,8 cm



Rollladen

Der Kunststoff-Rollladen verschwindet in der **doppelwandigen Rückwand**. Mit dem Rollladenschränk haben Sie **keinen Raumverlust** durch offen stehende Türen.

Fachbodenmaße:

Höhe: 1,9 cm

Breite: 44,3 cm / 60,3 cm / 90,6 cm

Tiefe: 27,8 cm / 37,8 cm / 47,8 cm

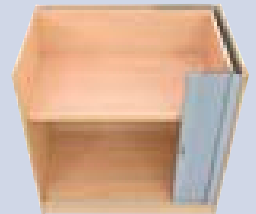

Bitte wählen Sie aus:

Variante 1: Dekor Korpus

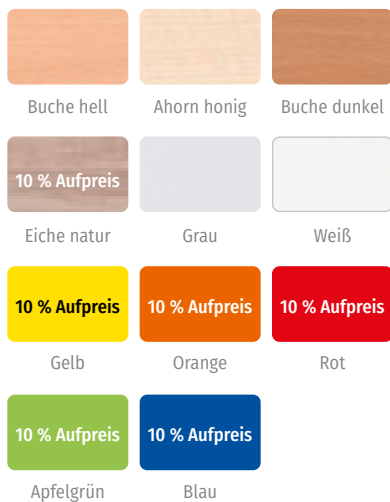

Variante 2: Tiefe

Regale/Schiebetüren-/Rollladenschränke

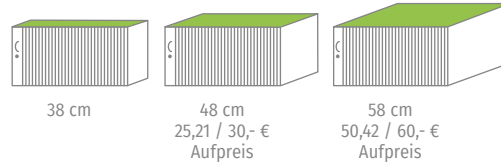

Drehtürenschränke

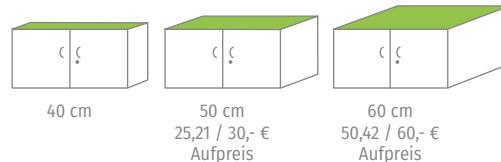

Variante 3: Türanschlag

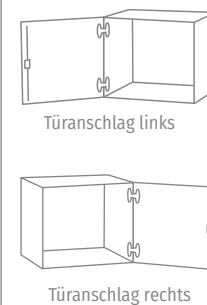

Variante 4: Schließart

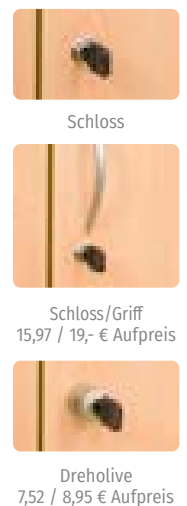

Flexeo® Aufsatzschränke und -regale ohne Sockel

Höhe: 90,9 cm

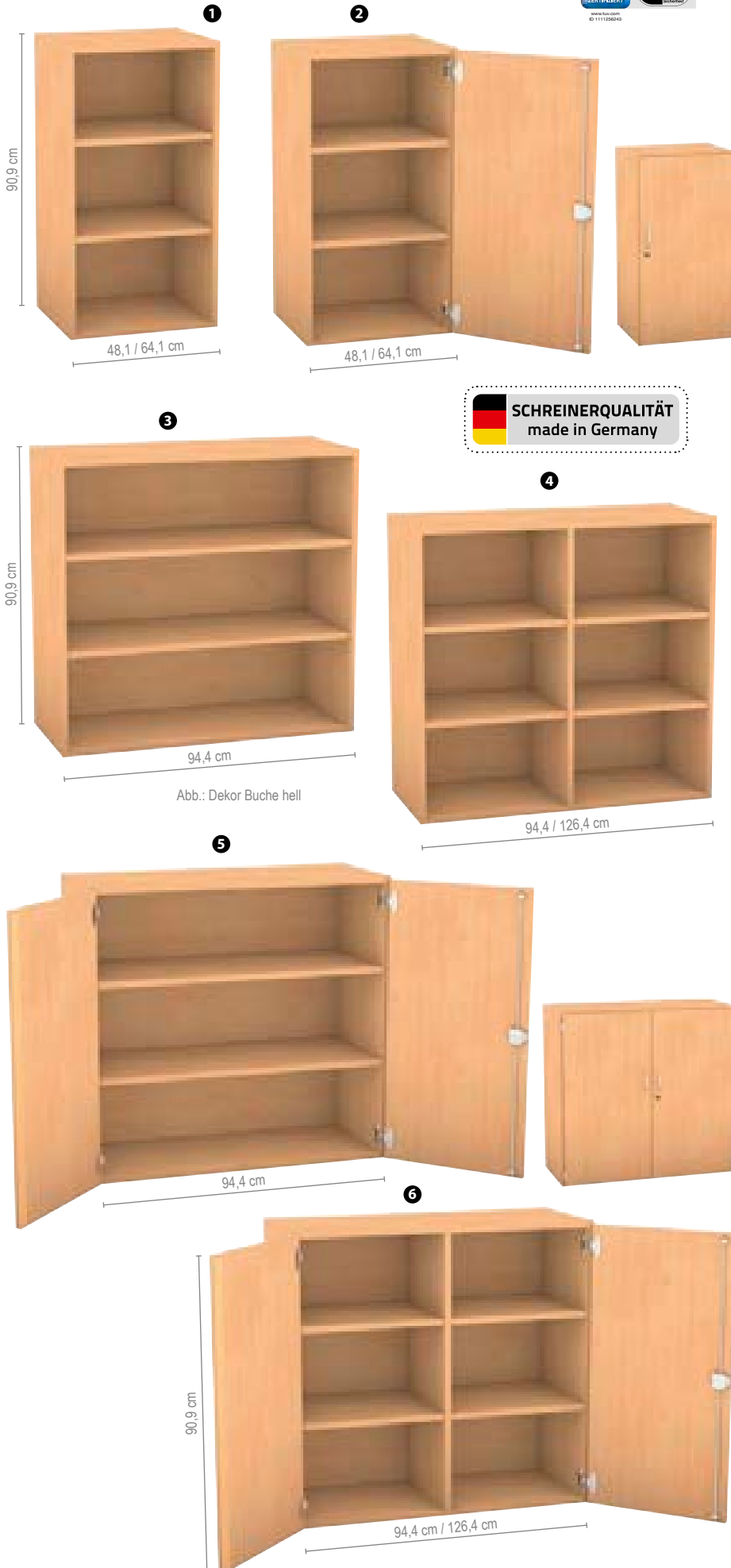

Mit den **praktischen** Flexeo®-Aufsatzschränken gestalten Sie Ihre Schrankwand nach Ihren Vorstellungen. Wählen Sie Regale, Schränke, Schiebetüren oder Rollladenschränke ganz nach Ihren Bedürfnissen und **Einsatzbereichen**. Nutzen Sie Ihre **Raumhöhe** optimal aus, indem Sie „noch einen draufsetzen“. Die **Montage** der Aufsatzschränke ist schon im Preis inbegriffen.

Die **19 mm starke Rückwand** verleiht dem Aufsatzschrank **enorme Stabilität**. Die Aufsatzschränke werden von Ihrem **Flexeo®-Team** auf den entsprechend breiten Schrank aufgesetzt und fest verschraubt.

Die robuste Melaminharzbeschichtung verfügt über eine **hervorragende Qualität** und hält jahrelangen schulischen Belastungen stand. Verschmutzungen können leicht abgewischt werden. Die 2-mm-ABS-Kante bietet Schutz vor **Stößen und Feuchtigkeit**, sodass Abnutzungserscheinungen verhindert werden.

01 | Aufsatzregal, ohne Mittelwand, 2 Fachböden (individuell einstellbar)

Breite: 48,1 cm

816040H49 + Dekor + Tiefe ab 184,⁸⁷ / 220,- €

Breite: 64,1 cm

816041H49 + Dekor + Tiefe ab 184,⁸⁷ / 220,- €

02 | Aufsatzschrank, ohne Mittelwand, 2 Fachböden (individuell einstellbar)

Breite: 48,1 cm

816045H49 + Dekor + Tiefe + Türanschlag + Schließbart ab 209,²⁴ / 249,- €

Breite: 64,1 cm

816046H49 + Dekor + Tiefe + Türanschlag + Schließbart ab 209,²⁴ / 249,- €

03 | Aufsatzregal, ohne Mittelwand, 2 Fachböden (individuell einstellbar)

Breite: 94,4 cm

816042H49 + Dekor + Tiefe ab 192,⁴⁴ / 229,- €

04 | Aufsatzregal, mit Mittelwand, 4 Fachböden (individuell einstellbar)

Breite: 94,4 cm

816043H49 + Dekor + Tiefe ab 209,²⁴ / 249,- €

Breite: 126,4 cm

816044H49 + Dekor + Tiefe ab 209,²⁴ / 249,- €

05 | Aufsatzschrank, ohne Mittelwand, 2 Fachböden (individuell einstellbar)

Breite: 94,4 cm

816047H49 + Dekor + Tiefe + Schließbart ab 311,⁷⁶ / 371,- €

06 | Aufsatzschrank, mit Mittelwand, 4 Fachböden (individuell einstellbar)

Breite: 94,4 cm

816048H49 + Dekor + Tiefe + Schließbart ab 326,⁸⁹ / 389,- €

Breite: 126,4 cm

816049H49 + Dekor + Tiefe + Schließbart ab 384,⁸⁷ / 458,- €

Aufgebaut geliefert • Frei Verwendungsstelle • 5 Jahre Garantie

Bitte Dekor, Tiefe, Türanschlag und Schließbart wählen (Seite 63)!

Flexeo® Aufsatzschränke ohne Sockel

Höhe: 90,9 cm



Abb.: Dekor Buche hell

Für Ordner bitte 48 cm tief bestellen



Abb.: Dekor Buche hell, Aufsatz-Rollladenschrank, Rollladen-Unterschrank

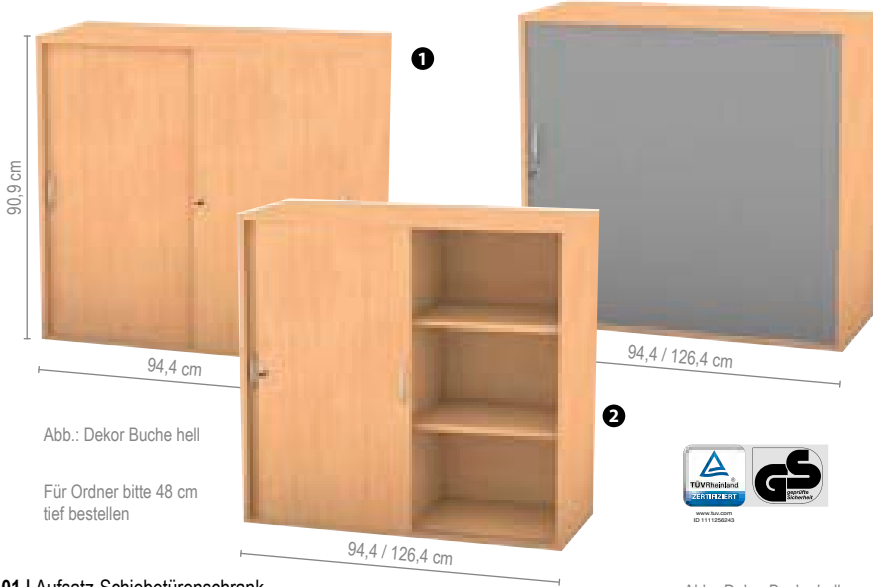

Regale & Schränke

01 | Aufsatz-Schiebetürenschränk, ohne Mittelwand, 2 Fachböden (individuell einstellbar), Schließart: Bogengriff/Schloss

Breite: 94,4 cm

813010H49 + Dekor + Tiefe ab 331,⁹³ / 395,- €

02 | Aufsatz-Schiebetürenschränk, mit Mittelwand, 4 Fachböden (individuell einstellbar), Schließart: Bogengriff/Schloss

Breite: 94,4 cm

813012H49 + Dekor + Tiefe ab 363,⁸⁷ / 433,- €

Breite: 126,4 cm

813014H49 + Dekor + Tiefe ab 384,⁸⁷ / 458,- €

03 | Aufsatz-Rollladenschrank, mit Mittelwand, 4 Fachböden (individuell einstellbar), inkl. Schließart: Bogengriff/Schloss, Öffnung von links nach rechts, Rollladensstäbe: alufarbig

Breite: 94,4 cm

814009H49 + Dekor + Tiefe ab 452,¹⁰ / 538,- €

Breite: 126,4 cm

814011H49 + Dekor + Tiefe ab 516,⁸¹ / 615,- €

04 | Aufsatz-Rollladenschrank, ohne Mittelwand, 2 Fachböden (individuell einstellbar), inkl. Schließart: Bogengriff/Schloss, Öffnung von links nach rechts, Rollladensstäbe: alufarbig, Lieferung ohne Deko

Breite: 94,4 cm

814007H49 + Dekor + Tiefe ab 415,¹³ / 494,- €

Aufgebaut geliefert • Frei Verwendungsstelle • 5 Jahre Garantie

Schiebetüren mit Bogengriff

Die Schiebetüren laufen auf **2 hochwertigen Metallschienen** und sind somit **äußerst leichtgängig** und **komfortabel** zu verstellen. Die Schiebetüren verfügen über eine **Aushängesicherung** und können bei Bedarf vollständig herausgenommen werden.

Fachbodenmaße:

Höhe: 1,9 cm • Breite: 44,3 cm / 60,3 cm / 90,6 cm
Tiefe: 27,8 cm / 37,8 cm / 47,8 cm



Rollladen

Der Kunststoff-Rollladen verschwindet in der **doppelwandigen Rückwand**. Mit dem Rollladenschrank haben Sie keinen **Raumverlust** durch offen stehende Türen.

Fachbodenmaße:

Höhe: 1,9 cm
Breite: 44,3 cm / 60,3 cm / 90,6 cm
Tiefe: 27,8 cm / 37,8 cm / 47,8 cm

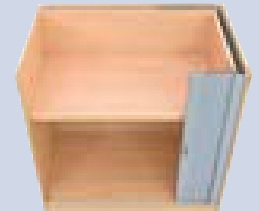

Bitte wählen Sie aus:

Variante 1: Dekor Korpus

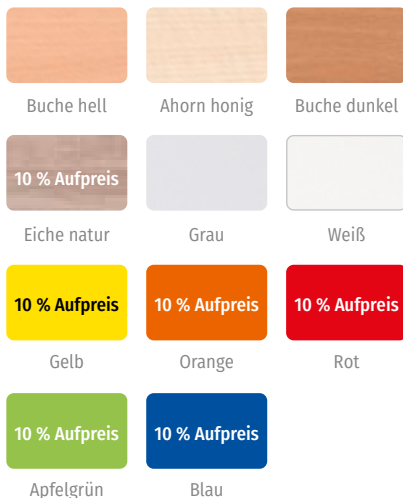

Variante 2: Tiefe

Regale/Schiebetüren-/Rollladenschränke

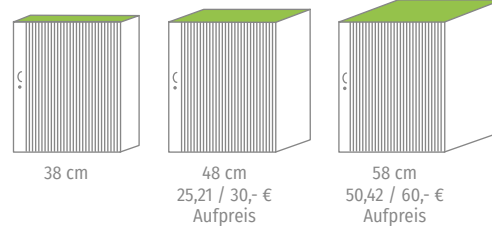

Drehtürenschränke

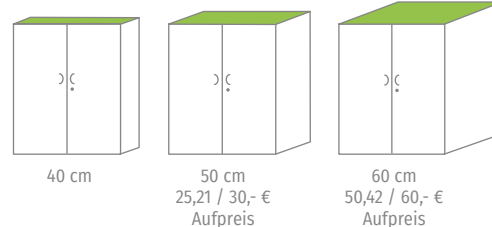

Variante 3: Türanschlag

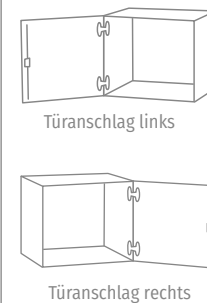

Variante 4: Schließart

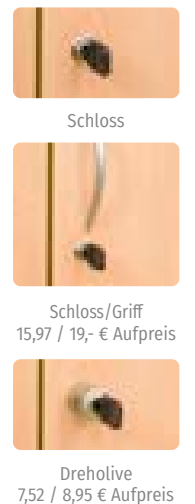

Flexeo® Mittelhohe Schränke oder Regale mit Sockel

1



Höhe: 143,9 cm



Abb.: Dekor Buche hell

48,1 / 64,1 cm

2



48,1 / 64,1 cm

Warum Flexeo®?
Wir zeigen es Ihnen!
Auf den Seiten
15 - 17 + 34 + 68

Die mittelhohen Flexeo®-Schränke sind 143,9 cm hoch. Aufgrund ihrer mittleren Höhe bieten die Schränke **genügend Stauraum** für Ihre Utensilien und nehmen nur wenig Raum im Zimmer. Durch die Sichtrückwand lassen sie sich alleine oder in Kombination mit Unterschränken als **Raumteiler** verwenden.

Die **19 mm starke Rückwand** verleiht den Unterschränken **enorme Stabilität**. Die robuste Melaminharzbeschichtung verfügt über eine **hervorragende Qualität** und hält jahrelangen schulischen Belastungen stand. Verschmutzungen können feucht abgewischt werden. Die 2-mm-ABS-Kante bietet **Schutz vor Stößen und Feuchtigkeit**, sodass Abnutzungserscheinungen verhindert werden.

01 | Mittelhohes Regal, ohne Mittelwand, 3 Fachböden (individuell einstellbar)

Breite: 48,1 cm

817000H49 + Dekor + Tiefe ab 229,⁴¹ / 273,- €

Breite: 64,1 cm

817001H49 + Dekor + Tiefe ab 217,⁶⁵ / 259,- €

02 | Mittelhoher Schrank, ohne Mittelwand, 3 Fachböden (individuell einstellbar)

Breite: 48,1 cm

817005H49 + Dekor + Tiefe + Türanschlag + Schließart ab 283,¹⁹ / 337,- €

Breite: 64,1 cm

817006H49 + Dekor + Tiefe + Türanschlag + Schließart ab 301,⁶⁸ / 359,- €

03 | Mittelhohe Schrankkombination, 1 Halbtür, ohne Mittelwand, 4 Fachböden (davon 3 individuell einstellbar)

Breite: 48,1 cm

817010H49 + Dekor + Tiefe + Türanschlag + Schließart ab 291,⁶⁰ / 347,- €

Breite: 64,1 cm

817011H49 + Dekor + Tiefe + Türanschlag + Schließart ab 310,⁰⁸ / 369,- €

Aufgebaut geliefert • Frei Verwendungsstelle • 5 Jahre Garantie

Bitte Dekor, Tiefe, Türanschlag und Schließart wählen (Seite 65)!

3



143,9 cm

99,1 cm

48,1 / 64,1 cm



Flexeo® Mittelhohe Schränke oder Regale mit Sockel



01 | Mittelhoher Schrank, 6 kleine Holzschubladen, ohne Mittelwand, 1 Fachboden (individuell einstellbar)

Breite: 48,1 cm

818014H49 + Dekor + Tiefe ab 496,⁶⁴ / 591,- €

Breite: 64,1 cm

818015H49 + Dekor + Tiefe ab 496,⁶⁴ / 591,- €

02 | Mittelhoher Schrank, 3 große Holzschubladen, ohne Mittelwand, 1 Fachboden (individuell einstellbar)

Breite: 48,1 cm

818019H49 + Dekor + Tiefe ab 394,⁹⁶ / 470,- €

Breite: 64,1 cm

818020H49 + Dekor + Tiefe ab 415,¹³ / 494,- €

03 | Mittelhohe Schrank-Hängeregistratur, 3 Hängeregister, ohne Mittelwand, 1 Fachboden (individuell einstellbar)

Breite: 48,1 cm

818024H49 + Dekor + Tiefe ab 414,²⁹ / 493,- €

Breite: 64,1 cm

818025H49 + Dekor + Tiefe ab 431,⁰⁹ / 513,- €

Aufgebaut geliefert • Frei Verwendungsstelle • 5 Jahre Garantie



Holzschublade mit Bogengriff

Durch den praktischen **Vollauszug** mit hochwertigen Metallauszügen kann die Schublade vollständig ausgezogen und komplett genutzt werden. Die Holzschublade wird in **19 mm Materialstärke** und im **gleichen Dekor** wie der Schrank produziert. Das macht den Schrank **stabil** und **langlebig**. Die **Auszugssperre** lässt die Öffnung nur einer Schublade zu, sodass dem gefährlichen **Kipfeffekt** vorgebeugt wird. Die **Traglast** einer Holzschublade beträgt **35 kg**.

Höhe Schubladenfront:

Kleine Holzschublade: 14,63 cm • Große Holzschublade: 29,8 cm



Hängeregister mit Bogengriff

Der praktische **Vollauszug** mit hochwertigen Metallauszügen ermöglicht, das Hängeregister vollständig ausziehen, sodass ein Zugriff auf den gesamten Inhalt gewährleistet wird. Die Hängeregisterschublade verfügt über **19 mm Materialstärke** ohne **Boden** und eignet sich für **genormte DIN-A4-Mappen**. Die Stäbe können auf die Mappengröße eingestellt werden. Eine **Auszugssperre** verhindert, dass der Schrank umkippt.

Höhe Schubladenfront:

Kleine Holzschublade: 14,63 cm • Große Holzschublade: 29,8 cm

Bitte wählen Sie aus:

Variante 1: Dekor Korpus



Variante 2: Tiefe

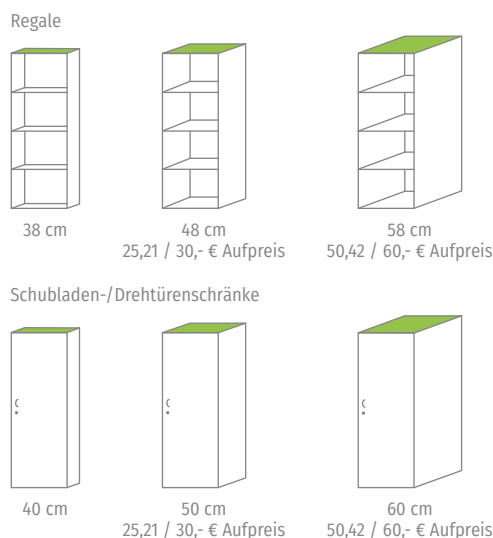

Variante 3: Türanschlag

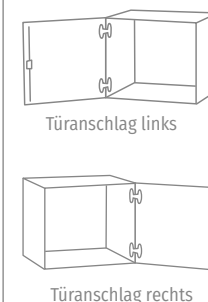

Variante 4: Schließart

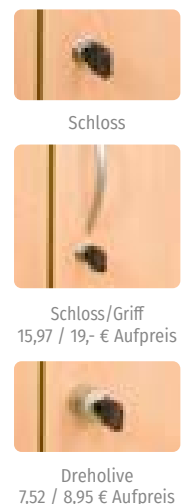



SCHREINERQUALITÄT
made in Germany

Schenkellänge 9 cm

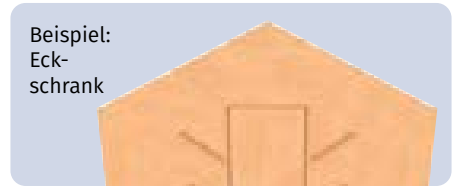
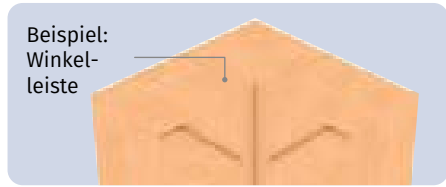
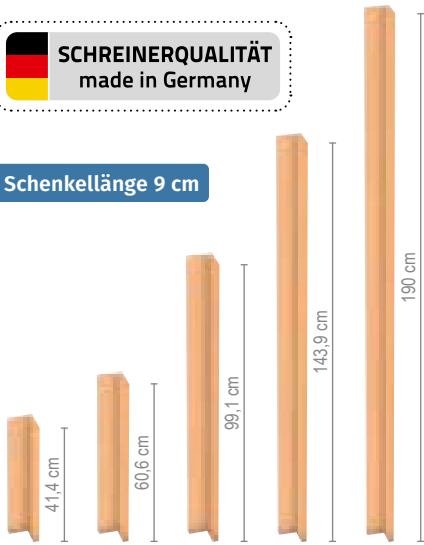

Winkelleiste

Die Winkelleiste wird zwischen 2 Schränken bzw. Regalen befestigt. Sie dient als Verbindungsstück zwischen den aufgestellten Möbeln sowie als Vervollständigung einer Schrankwand und verhindert, dass Staub in die Ecken gelangt. Die Schenkellänge beträgt 9 cm. Ein Winkelboden wird abschließend als Deckel aufgesetzt. Mit Befestigungsbeschlägen

- 821021H49 + Dekor Höhe: 41,4 cm ab **37,⁸² / 45,- €**
- 821022H49 + Dekor Höhe: 60,6 cm ab **54,⁶² / 65,- €**
- 821024H49 + Dekor Höhe: 99,1 cm ab **89,⁹² / 107,- €**
- 821023H49 + Dekor Höhe: 143,9 cm
ab **128,⁵⁷ / 153,- €**
- 821025H49 + Dekor Höhe: 190 cm
ab **166,³⁹ / 198,- €**

Winkelboden

Mit Befestigungsbeschlägen

821020H49 + Dekor + Tiefe ab **31,⁹³ / 38,- €**



Abb.: Dekor Weiß

Höhe: 41,4 cm
Keine Fachböden
Aufsatzelement
ohne Sockel



Abb.: Dekor Buche hell

Höhe: 60,6 cm
1 Fachboden (verstellbar)
Aufsatzelement
ohne Sockel

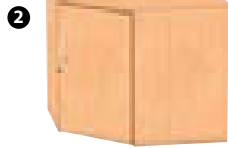

Abb.: Dekor Weiß

Höhe: 99,1 cm
2 Fachböden (verstellbar)
mit Sockel



Abb.: Dekor Buche hell

Höhe: 143,9 cm
3 Fachböden (verstellbar)
mit Sockel



Abb.: Dekor Ahorn honig

Höhe: 190 cm
4 Fachböden (verstellbar)
mit Sockel
Lieferung ohne Deko

Eckregal Innenecke 90°	01 821000H49 + Dekor + Tiefe ab 238, ⁶⁶ / 284,- €	821001H49 (ohne Abb.) + Dekor + Tiefe ab 294, ⁹⁶ / 351,- €	03 821002H49 + Dekor + Tiefe ab 310, ⁹² / 370,- €	821003H49 (ohne Abb.) + Dekor + Tiefe ab 350, ⁴² / 417,- €	05 821004H49 + Dekor + Tiefe ab 415, ¹³ / 494,- €
Eckschrank Innenecke 90°	821005H49 (ohne Abb.) + Dekor + Tiefe + Türanschlag + Schließbart ab 339, ⁵⁰ / 404,- €	02 821006H49 + Dekor + Tiefe + Türanschlag + Schließbart ab 394, ⁹⁶ / 470,- €	821007H49 (ohne Abb.) + Dekor + Tiefe + Türanschlag + Schließbart ab 415, ¹³ / 494,- €	04 821008H49 + Dekor + Tiefe + Türanschlag + Schließbart ab 465, ⁵⁵ / 554,- €	821009H49 (ohne Abb.) + Dekor + Tiefe + Türanschlag + Schließbart ab 516, ⁸¹ / 615,- €

Flexeo® Information: Bei den Höhen 41,4 cm und 60,6 cm gibt es keinen Sockel (diese Höhen werden als Aufsatzelemente verwendet).

Bitte wählen Sie aus:

Variante 1: Dekor Korpus

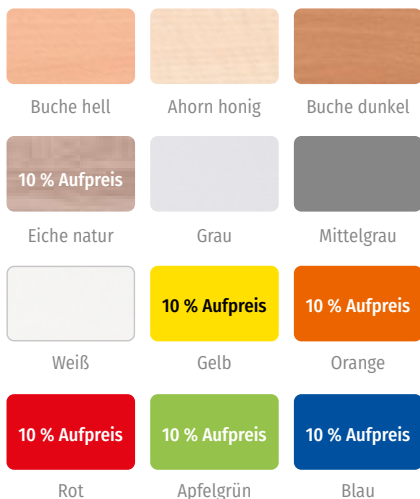

Variante 2: Tiefe

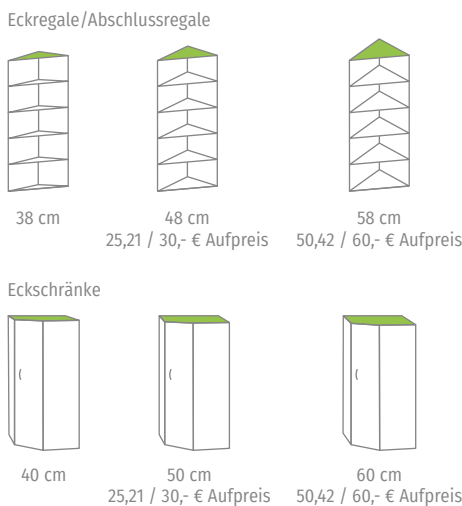

Variante 3: Türanschlag

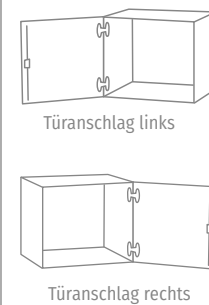

Variante 4: Schließbart





Lieferung voll montiert an die Verwendungsstelle

Abb. Dekor Buche hell



Flexeo® Ecklösungen

Mit den praktischen Ecklösungen finden Sie immer den passenden Abschluss, sei es bei Schrankwänden oder Regalkombinationen.

Mit den Abschlussregalen nutzen Sie den kompletten vorhandenen Platz und die Kombination sieht vollständig aus.

Die Ecklösungen erhalten Sie rund oder eckig, je nach Belieben.

Lieferung ohne Deko



Abb.: Dekor Buche hell

Abb.: Dekor Weiß

Abb.: Dekor Buche hell

Abb.: Dekor Weiß

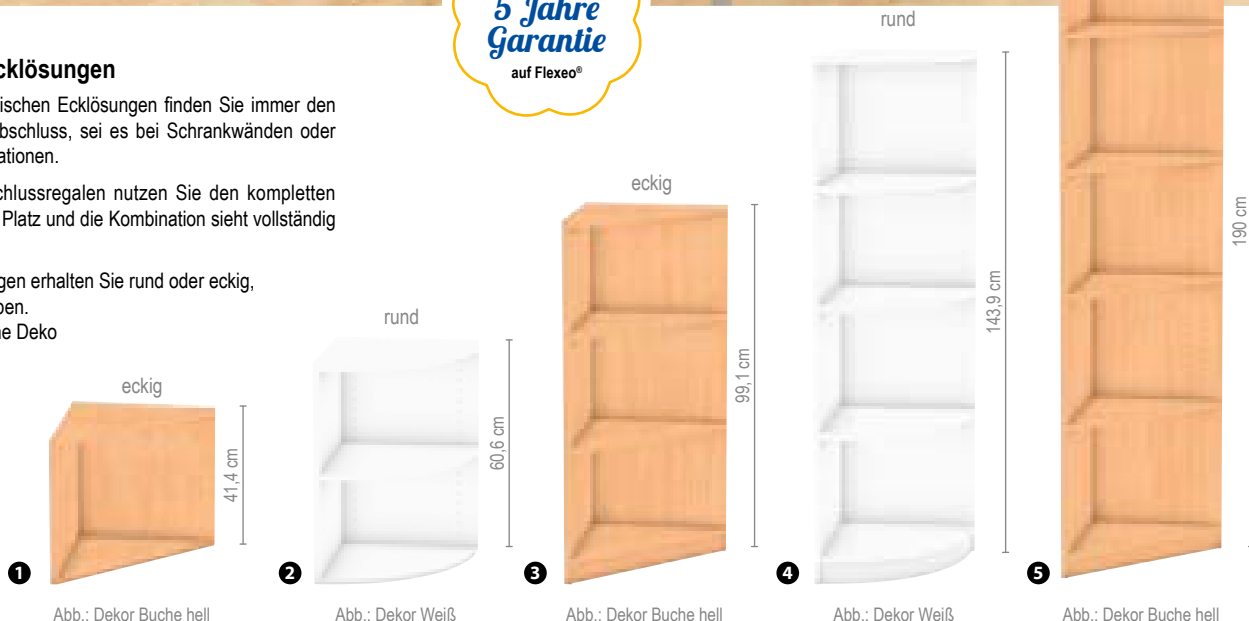
Abb.: Dekor Buche hell

Höhe: 41,4 cm
Keine Fachböden
Aufsatzelement ohne Sockel

Höhe: 60,6 cm
1 Fachboden (verstellbar)
Aufsatzelement ohne Sockel

Höhe: 99,1 cm
2 Fachböden (verstellbar)
mit Sockel

Höhe: 143,9 cm
3 Fachböden (verstellbar)
mit Sockel

Höhe: 190 cm
4 Fachböden (verstellbar)
mit Sockel

Abschlussregal, rund Außenecke 90°	821010H49 (ohne Abb.) + Dekor + Tiefe ab 175, ⁶³ / 209,- €	02 821011H49 + Dekor + Tiefe ab 276, ⁴⁷ / 329,- €	821013H49 (ohne Abb.) + Dekor + Tiefe ab 284, ⁸⁷ / 339,- €	04 821012H49 + Dekor + Tiefe ab 293, ²⁸ / 349,- €	821014H49 (ohne Abb.) + Dekor + Tiefe ab 301, ⁶⁸ / 359,- €
Abschlussregal, eckig Außenecke 90°	01 821015H49 + Dekor + Tiefe ab 167, ²³ / 199,- €	821016H49 (ohne Abb.) + Dekor + Tiefe ab 268, ⁰⁷ / 319,- €	03 821018H49 + Dekor + Tiefe ab 276, ⁴⁷ / 329,- €	821017H49 (ohne Abb.) + Dekor + Tiefe ab 284, ⁸⁷ / 339,- €	05 821019H49 + Dekor + Tiefe ab 293, ²⁸ / 349,- €

Flexeo® Information: Bei den Höhen 41,4 cm und 60,6 cm gibt es keinen Sockel (diese Höhen werden als Aufsatzelemente verwendet). Das Abschlussregal eckig ist nur in den Tiefen 48 und 58 cm erhältlich (nicht in 38 cm).

Bitte Dekor und Tiefe wählen (Seite 66)!

Flexeo® Qualitätsversprechen & Lieferservice

Nur für Holzmöbel der Original-Flexeo®-Produktlinie

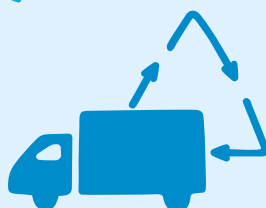
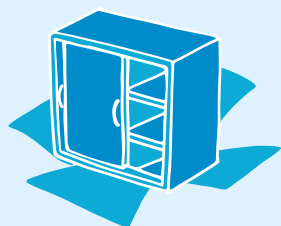
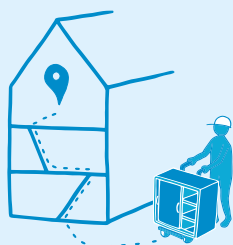

5 Jahre Garantie – Qualität gesichert – Mehr Sicherheit garantiert.

Wir möchten, dass Sie und Ihre Schule so lange wie möglich Freude im Schulalltag an Ihrem Möbelstück haben – auch wenn sich Lernmethoden und -material oder Schülerinnen und Schüler ändern. Eine Sache bleibt immer beständig und konstant: die **Qualität** Ihres Möbelstücks. Darum geben wir über die gesetzliche Gewährleistung hinaus **5 Jahre Hersteller-Garantie** auf die Funktionalität der hochwertigen Flexeo®-Systemmöbel.

Frei-Verwendungsstelle-Lieferung – Das Tragen übernehmen wir für Sie.

Die Lieferung Ihrer Flexeo®-Möbel erfolgt frei Verwendungsstelle für 30,-/35,70 € pro Schrank.

Telefonische Absprache des Liefertermins – Wann dürfen wir vorbeikommen? – Kurzer Informationsaustausch.

Die Mitarbeitenden der Möbelspedition melden sich **telefonisch**, um mit Ihnen gemeinsam, unter Berücksichtigung aller Umstände, einen geeigneten **Anliefertermin** des Möbels abzustimmen. Somit wird gewährleistet, dass Sie vor Ort sind und das Möbelstück in Empfang nehmen können. Die Möbelspedition transportiert das Möbel an die gewünschte Verwendungsstelle.

Mögliche Abwesenheit beim Zustelltermin – Sind Sie in Ihren wohlverdienten Ferien?

Sollten Sie möglicherweise verhindert sein und können den vereinbarten Zustelltermin nicht wahrnehmen, dann rufen Sie uns bitte umgehend an, damit unnötige Kosten verhindert werden. Unsere Möbelspedition wird Sie für eine **neue terminliche Vereinbarung** des Zustelltermins kontaktieren.

Lieferung an Ihren Wunschort/-platz – Mehr Komfort – Wohin Sie wollen.

Sie möchten Ihr Möbelstück an einem bestimmten Ort platzieren? Lassen Sie **geschultes Möbelpersonal** für Sie die Sache in die Hand nehmen. Sie bestimmen nur den Wunschort und wir kümmern uns um den Rest. Das Möbelstück wird **sicher** und **fachgerecht** an Ihrem Wunschort platziert, Unebenheiten des Bodens ausgerichtet, damit Ihr Möbel **optimal** steht und Sie dieses uneingeschränkt und **fachgemäß verwenden** können.

Lieferung erfolgt vollständig aufgebaut – Sie sparen Zeit und Kosten.

Lehnen Sie sich zurück und nehmen Sie unseren **besonderen Service** in Anspruch. Ihr ausgewähltes Möbelstück kommt zu Ihnen **vollständig montiert**. Es wird schon aufgebaut geliefert und Sie können es **sofort nutzen** und in Ihrem **Berufsalltag verwenden**. Wir wünschen Ihnen viel Freude mit Ihrem neuen Möbel.

Mitnahme und Entsorgung des Verpackungsmaterials – Der Müll muss weg – für Sie inklusive.

Überlassen Sie uns das Entsorgen: Kümmern Sie sich nicht um das lästige Verpackungsmaterial. Unser Möbelpersonal nimmt dies für Sie in die Hand. Das gesamte **Verpackungsmaterial** wird wieder **mitgenommen** und für Sie **fachgerecht** entsorgt. Für Sie entstehen keine zusätzlichen Kosten. Die Mitnahme und Entsorgung ist inklusive. Ganz **einfach** und **unkompliziert**.

Persönliche Fachberatung – Auf Ihre Wünsche zugeschnitten.

Sie haben weitere Fragen zu Ihrem Wunschartikel, Sie benötigen eine persönliche Beratung oder ein individuelles Angebot? Wenn wir Ihnen helfen können, sprechen Sie uns gerne an.

Lassen Sie es uns wissen und wir stehen Ihnen mit Rat und Tat zur Seite. Es liegt uns am Herzen, dass Sie mit Ihrem Produkt von der Bestellung bis zur Ingebrauchnahme vollständig zufrieden sind.



Gegenstände übersichtlich verstauen

Regaleigenschaften:

Die **19 mm starke Rückwand** verleiht dem Regal **enorme Stabilität** und wirkt dem gefährlichen Kippeffekt entgegen. Durch die eingelassene Rückwand gewinnt das Regal ebenso an **Standfestigkeit**. Der Korpus, die Front sowie die Fachböden weisen eine Stärke von 19 mm auf, was ein weiterer entscheidender qualitativer Faktor für die **Stabilität** des Regals ist.

Die robuste Melaminharzbeschichtung verfügt über eine **hervorragende Qualität** und hält jahrelangen schulischen Belastungen stand. Verschmutzungen können feucht abgewischt werden. Die 2-mm-ABS-Kante bietet **Schutz vor Stößen und Feuchtigkeit**, sodass Abnutzungserscheinungen verhindert werden.

Flexeo® Hochregal

Das Universalregal für Klassenraum, Sekretariat, Büro, Lehrmittelzimmer, Lehrerzimmer und jede andere Anforderung. Mit 4 verstellbaren Fachböden
B x H außen: 94,4 x 190 cm

800000H49 + Dekor + Tiefe ab **433,⁶¹ / 516,- €**

Aufgebaut geliefert • Frei Verwendungsstelle • 5 Jahre Garantie

Bitte Dekor und Tiefe wählen (Seite 70)!



Abb.: Dekor Buche hell

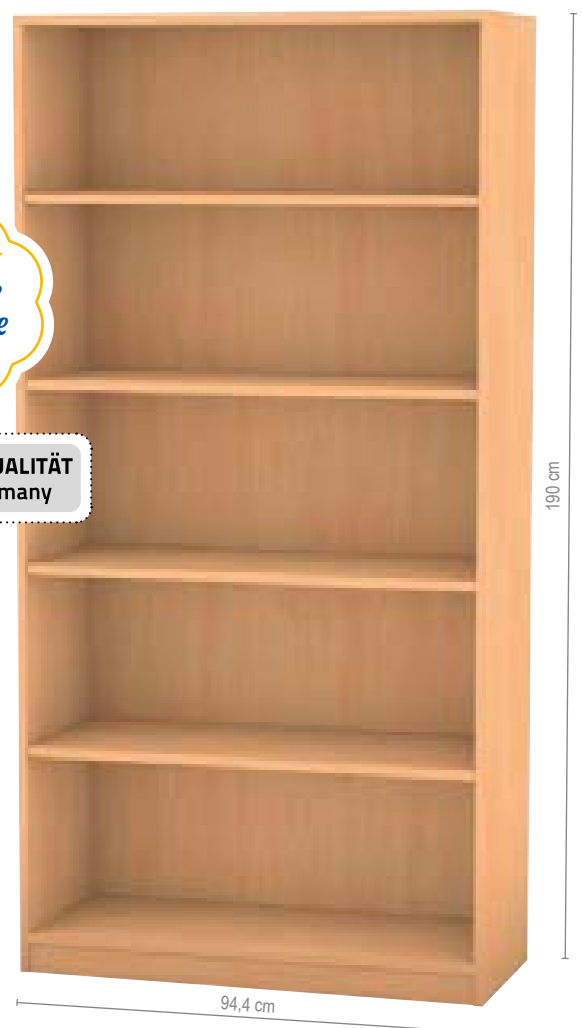

Höhe: 190 cm
Breite: 94,4 cm



Abb.: Dekor Buche hell



01 | Hochregal, 30 kleine Boxen, 2 Fachböden,
1 davon verstellbar

800021H49 + Dekor + Tiefe + Boxenfarbe
ab 646,²² / 769,- €

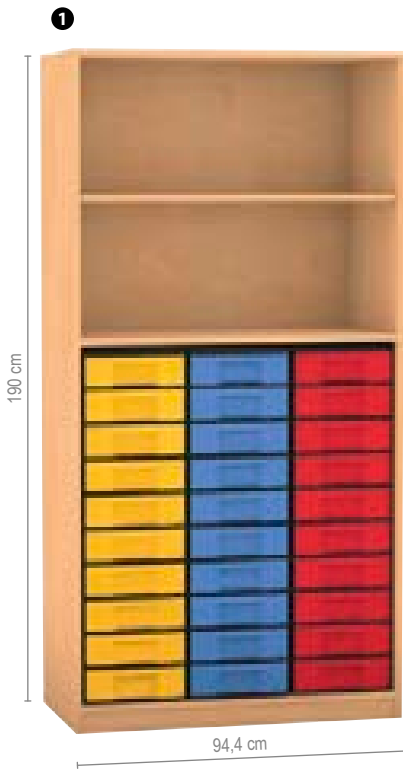
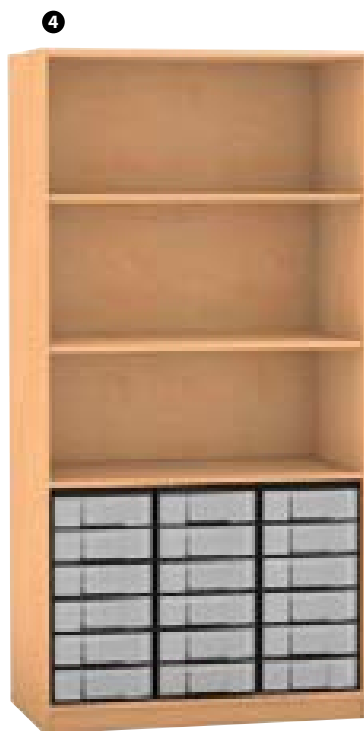
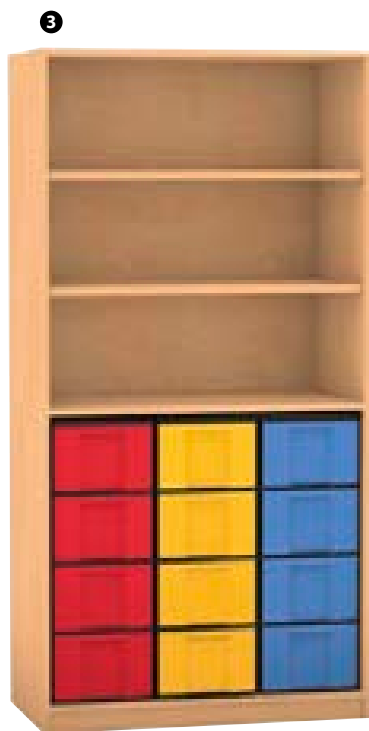
02 | Hochregal, 15 große Boxen, 2 Fachböden,
1 davon verstellbar

800022H49 + Dekor + Tiefe + Boxenfarbe
ab 544,⁵⁴ / 648,- €



03 | Hochregal, 12 große Boxen, 3 Fachböden,
2 davon verstellbar

800005H49 + Dekor + Tiefe + Boxenfarbe
ab 626,⁸⁹ / 746,- €

Hochregal, 24 kleine Boxen, 3 Fachböden,
2 davon verstellbar (ohne Abb.)

800006H49 + Dekor + Tiefe + Boxenfarbe
ab 645,³⁸ / 768,- €

04 | Hochregal, 18 kleine Boxen, 3 Fachböden,
2 davon verstellbar

800007H49 + Dekor + Tiefe + Boxenfarbe
ab 553,⁷⁸ / 659,- €

Hochregal, 9 große Boxen, 3 Fachböden,
2 davon verstellbar (ohne Abb.)

800008H49 + Dekor + Tiefe + Boxenfarbe
ab 572,²⁷ / 681,- €

Aufgebaut geliefert • Frei Verwendungsstelle • 5 Jahre Garantie

Flexeo® Information:

Die Vorteile der Flexeo®-Boxen finden Sie auf Seite 110.

Bitte wählen Sie aus:

Variante 1: Dekor



Variante 2: Tiefe Regale

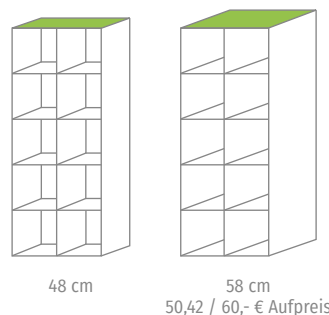

Variante 3: Boxenfarbe

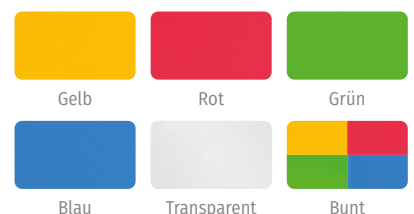

Bei Farbe „Bunt“ erfolgt die Lieferung wie auf den Bildern abgebildet. Andere Farbkombinationen sind auf Anfrage gerne möglich.

Regaleigenschaften:

Die **19 mm starke Rückwand** verleiht dem Regal **enorme Stabilität** und wirkt dem gefährlichen Kippeffekt entgegen. Durch die eingelassene Rückwand gewinnt das Regal ebenso an **Standfestigkeit**. Der Korpus sowie die Fachböden weisen eine Stärke von 19 mm auf, was ein weiterer entscheidender qualitativer Faktor für die **Stabilität** des Regals ist.

Die robuste Melaminharzbeschichtung verfügt über eine **hervorragende Qualität** und hält jahrelangen schulischen Belastungen stand. Verschmutzungen können feucht abgewischt werden.

Die 2-mm-ABS-Kante bietet **Schutz vor Stößen und Feuchtigkeit**, sodass Abnutzungserscheinungen verhindert werden.

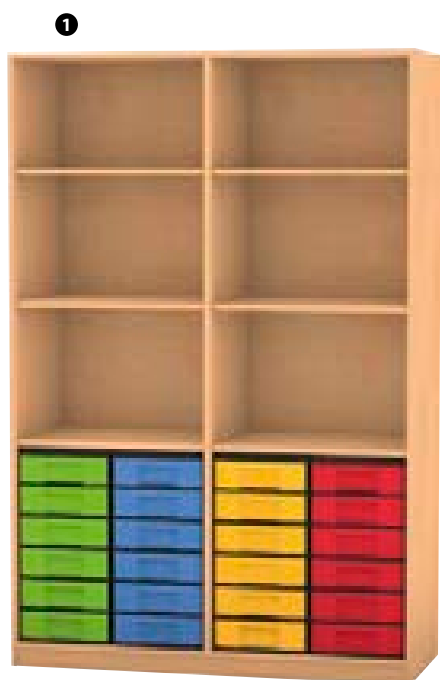

01 | Hochregal, 24 kleine Boxen, mit Mittelwand, 6 Fachböden, 4 davon verstellbar

800009H49 + Dekor + Tiefe + Boxenfarbe
ab **663,⁰³ / 789,- €**

Hochregal, 12 große Boxen, mit Mittelwand, 6 Fachböden, 4 davon verstellbar (ohne Abb.)

800010H49 + Dekor + Tiefe + Boxenfarbe
ab **678,¹⁵ / 807,- €**



Abb.: Dekor Buche hell

02 | Hochregal, 20 große Boxen, mit Mittelwand, 4 Fachböden, 2 davon verstellbar

800011H49 + Dekor + Tiefe + Boxenfarbe
ab **772,²⁷ / 919,- €**

Hochregal, 40 kleine Boxen, mit Mittelwand, 4 Fachböden, 2 davon verstellbar (ohne Abb.)

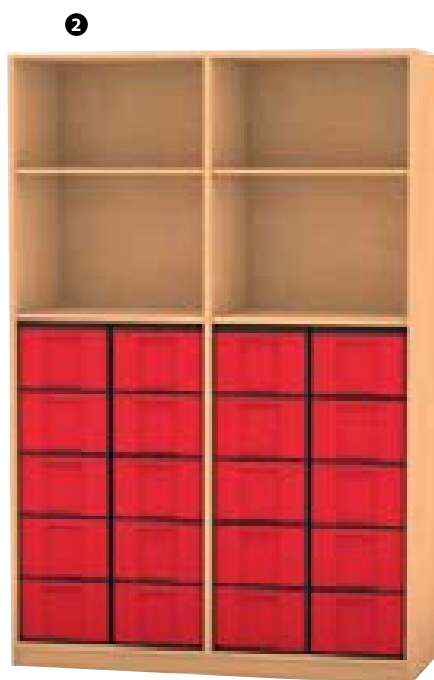
800012H49 + Dekor + Tiefe + Boxenfarbe
ab **821,⁸⁵ / 978,- €**

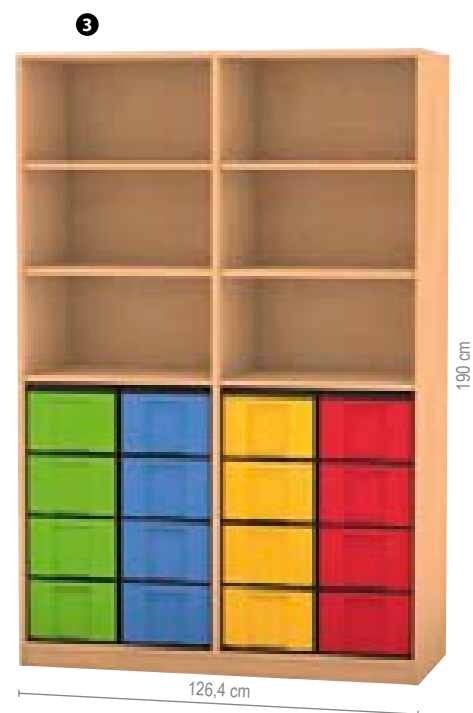

03 | Hochregal, 16 große Boxen, mit Mittelwand, 6 Fachböden, 4 davon verstellbar

800013H49 + Dekor + Tiefe + Boxenfarbe
ab **807,⁵⁶ / 961,- €**

Hochregal, 32 kleine Boxen, mit Mittelwand, 6 Fachböden, 4 davon verstellbar (ohne Abb.)

800014H49 + Dekor + Tiefe + Boxenfarbe
ab **671,⁴³ / 799,- €**

Aufgebaut geliefert • Frei Verwendungsstelle • 5 Jahre Garantie

Bitte Dekor, Tiefe und Boxenfarbe wählen (Seite 70)!

Flexeo® Regale mit Schrägablagen

Höhe: 190 cm
Breite: 94,4 / 126,4 cm

mit Acrylglas-Aufkantung



190 cm

94,4 cm

2



Abb.: Dekor Buche hell



3

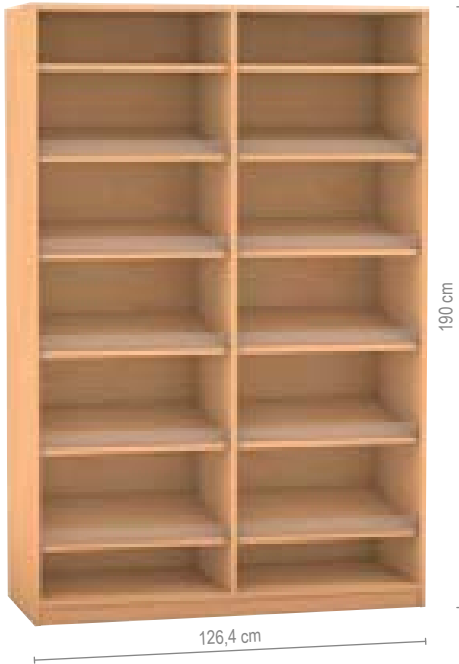

190 cm

126,4 cm

4



Abb.: Dekor Buche hell

Höhe: 190 cm, Breite: 94,4 cm

Ausgiebig Platz für Bücher, Prospekte, aktuelle Auslagen und Publikationen bietet das Regal mit Schrägablagen. Das Regal entspricht höchsten Qualitätsstandards und besticht somit besonders durch Stabilität, Belastbarkeit und Langlebigkeit. Die Schrägablagen verfügen über eine vordere Acrylglas-Aufkantung.

01 | Regal mit 5 Schrägablagen, 1 Fachboden

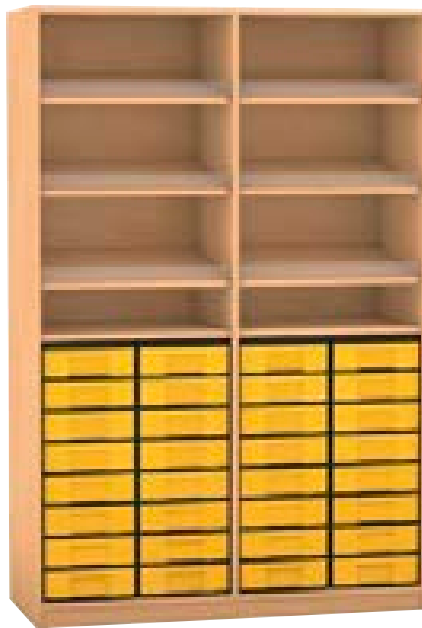
800015H49 + Dekor + Tiefe ab 646,²² / 769,- €

Aufgebaut geliefert • Frei Verwendungsstelle • 5 Jahre Garantie

Regal mit Boxen

Die Boxen bieten reichlich Stauraum. Sie sind äußerst robust und schlagfest. Problemlos können sie herausgenommen werden.

Regal mit 3 Schrägablagen, 1 Fachboden und 24 kleinen Boxen (ohne Abb.)

800016H49 + Dekor + Tiefe + Boxenfarbe

ab 781,⁵¹ / 930,- €

02 | Regal mit 3 Schrägablagen, 1 Fachboden und 12 großen Boxen

800017H49 + Dekor + Tiefe + Boxenfarbe

ab 781,⁵¹ / 930,- €

Aufgebaut geliefert • Frei Verwendungsstelle • 5 Jahre Garantie

Flexeo® Regal mit Schrägablagen und Mittelwand

Höhe: 190 cm, Breite: 126,4 cm

Das breite Regal bietet viel Platz für Auslegungsstücke. Die Mittelwandregale eignen sich optimal als Bücher-schränke, da sie einer hohen Belastung standhalten. Die Mittelwand verhindert das Durchbiegen der Böden.

03 | Regal mit Mittelwand, 10 Schrägablagen und 2 Ablageböden

800018H49 + Dekor + Tiefe ab 729,⁴¹ / 868,- €

Aufgebaut geliefert • Frei Verwendungsstelle • 5 Jahre Garantie

Regal mit Boxen

Die Boxen bieten reichlich Stauraum. Sie sind äußerst robust und schlagfest. Problemlos können sie herausgenommen werden.

04 | Regal mit Mittelwand, 6 Schrägablagen, 2 Fachböden und 32 kleinen Boxen

800019H49 + Dekor + Tiefe + Boxenfarbe

ab 992,⁴⁴ / 1.181,- €

Regal mit Mittelwand, 6 Schrägablagen, 2 Fachböden und 16 großen Boxen (ohne Abb.)

800020H49 + Dekor + Tiefe + Boxenfarbe

ab 992,⁴⁴ / 1.181,- €

Aufgebaut geliefert • Frei Verwendungsstelle • 5 Jahre Garantie

Bitte wählen Sie aus:

Variante 1: Dekor



Variante 2: Tiefe – Regale

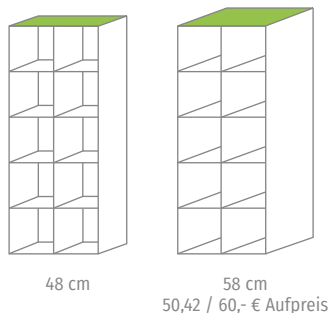

Variante 3: Boxenfarbe

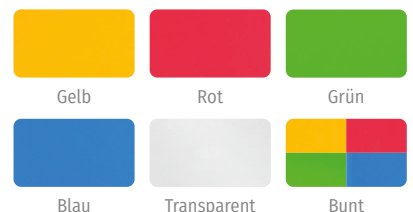

Bei Farbe „Bunt“ erfolgt die Lieferung wie auf den Bildern abgebildet. Andere Farbkombinationen sind auf Anfrage gerne möglich.

Flexeo® Hochregale

Höhe: 190 cm
Breite: 94,4 / 126,4 cm



Regale & Schränke

Warum Flexeo®?
Wir zeigen es Ihnen!
Auf den Seiten
15 - 17 + 34 + 68

★★★★★
5 Jahre Garantie
auf Flexeo®

SCHREINERQUALITÄT
made in Germany



Abb.: Breite 126,4 cm.
Dekor Buche hell

Flexeo® Hochregal

Mit Mittelwand und 8 verstellbaren Fachböden
Lieferung ohne Deko

B x H außen: 94,4 x 190 cm

800001H49 + Dekor + Tiefe ab 442,⁸⁶ / 527,- €

B x H außen: 126,4 x 190 cm

800002H49 + Dekor + Tiefe ab 465,⁵⁵ / 554,- €

Aufgebaut geliefert • Frei Verwendungsstelle • 5 Jahre Garantie

Bitte wählen Sie aus:

Variante 1: Dekor

Buche hell	Ahorn honig	Buche dunkel	Eiche natur	Grau	Weiß
10 % Aufpreis	10 % Aufpreis	10 % Aufpreis	10 % Aufpreis	10 % Aufpreis	
Gelb	Orange	Rot	Apfelgrün	Blau	

Variante 2: Tiefe – Regale

38 cm	48 cm	58 cm
	25,21 / 30,- € Aufpreis	50,42 / 60,- € Aufpreis

Flexeo® Systemschrankwand

Höhe: 190 cm
Breite: 379,2 cm



Abb.: Dekor Buche hell

Flexeo® Systemschrankwand „Antares“

Die elegante Kombination offener Regale mit abschließbaren Unterschränken bietet gestalterisch wunderbare Möglichkeiten. Als Bücherregal im Lehrerzimmer oder für Ihre Lehrmittelsammlung.

01 | Flexeo® Schrankwand „Antares“ unten mit Drehtüren und Fachböden

H x B x T außen: 190 x 379,2 x 50 cm

30 Fächer mit 18 höhenverstellbaren und 6 festen Fachböden bieten ausreichend Platz. Die abschließbaren Drehtüren unten bieten Sicherheit und machen stets einen ordentlichen Eindruck. Lieferung ohne Deko

819005H49 + Dekor + Schließart

ab 1.818,⁴⁹ / **2.164,-€**

Aufgebaut geliefert • Frei Verwendungsstelle • 5 Jahre Garantie

Bitte Dekor und Schließart wählen (Seite 47)!

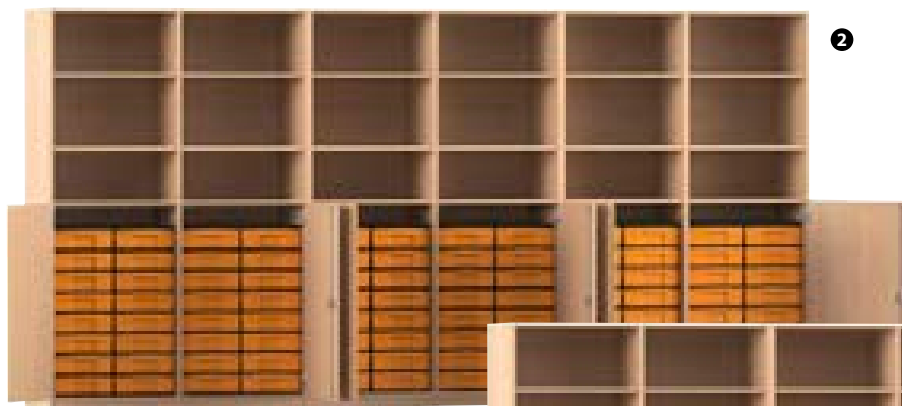

Flexeo® Schrankwand „Antares“ unten mit Flexeo® Boxen und Drehtüren

H x B x T außen: 190 x 379,2 x 50 cm

18 Fächer mit 12 höhenverstellbaren und 6 festen Fachböden, unten, hinter den abschließbaren Drehtüren, befinden sich die herausnehmbaren Boxen.

2 ... mit 96 kleinen Boxen

819006H49 + Dekor + Schließart

+ Boxenfarbe ab 2.437,⁸² / **2.901,-€**

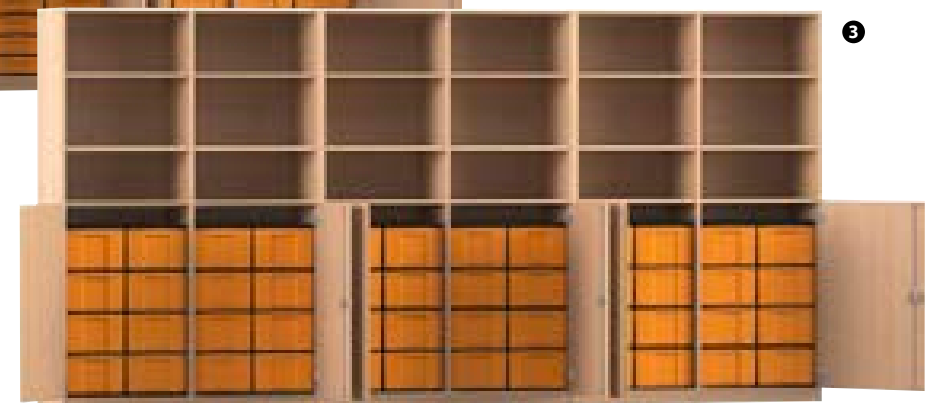

3 ... mit 48 großen Boxen

819007H49 + Dekor + Schließart

+ Boxenfarbe ab 2.437,⁸² / **2.901,-€**

Aufgebaut geliefert • Frei Verwendungsstelle • 5 Jahre Garantie

Bitte Dekor, Schließart und Boxenfarbe wählen (Seite 47)!

ORDNUNG & AUFBEWAHRUNG

Flexeo® Regale

Abb.: Dekor Ahorn honig



Flexeo® Regale

B x T außen: 94,8 x 40,8 cm

01 | Regal mit 1 Fach, Höhe 33,2 cm ohne Fachboden

804039H49 + Dekor + Stellart ab 221,⁸⁵ / 264,- €

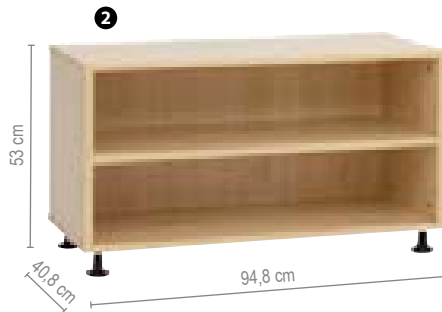

02 | Regal mit 2 Fächern, Höhe 53 cm 1 individuell einstellbarer Fachboden

804038H49 + Dekor + Stellart ab 293,²⁸ / 349,- €

Aufgebaut geliefert • Frei Verwendungsstelle • 5 Jahre Garantie

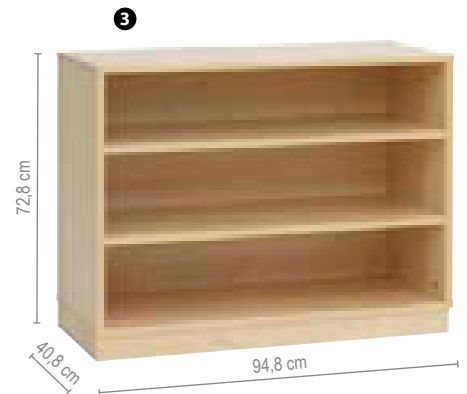

03 | Regal mit 3 Fächern, Höhe 72,8 cm 2 individuell einstellbare Fachböden

804034H49 + Dekor + Stellart ab 363,⁸⁷ / 433,- €

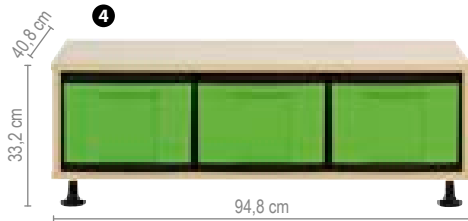

Flexeo® Regale

H x B x T außen: 33,2 x 94,8 x 40,8 cm

04 | Regal mit 3 großen Boxen

804040H49 + Dekor + Stellart + Boxenfarbe ab 262,¹⁸ / 312,- €

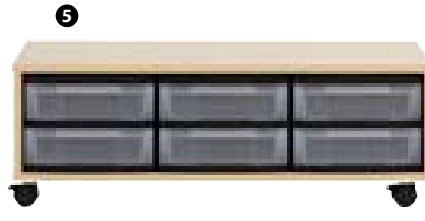

05 | Regal mit 6 kleinen Boxen

804041H49 + Dekor + Stellart + Boxenfarbe ab 262,¹⁸ / 312,- €

Aufgebaut geliefert • Frei Verwendungsstelle • 5 Jahre Garantie

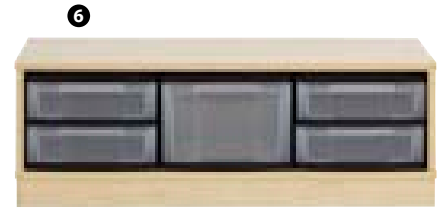

06 | Regal mit 4 kleinen und 1 großen Box

804042H49 + Dekor + Stellart + Boxenfarbe ab 262,¹⁸ / 312,- €

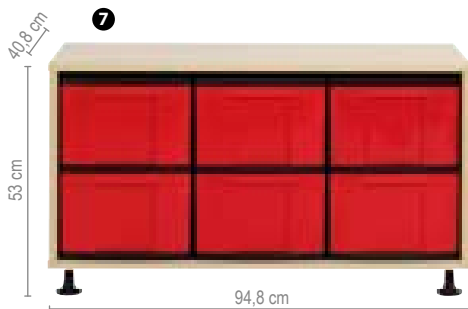

Flexeo® Regale

H x B x T außen: 53 x 94,8 x 40,8 cm

07 | Regal mit 6 großen Boxen

804043H49 + Dekor + Stellart + Boxenfarbe ab 300,⁸⁴ / 358,- €

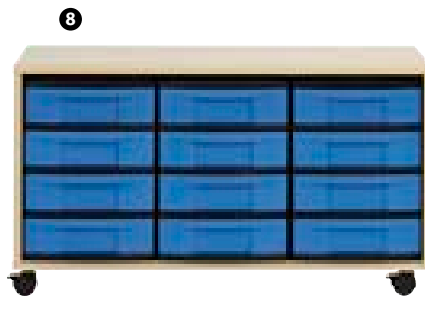

08 | Regal mit 12 kleinen Boxen

804044H49 + Dekor + Stellart + Boxenfarbe ab 331,⁹³ / 395,- €

Aufgebaut geliefert • Frei Verwendungsstelle • 5 Jahre Garantie



09 | Regal mit 8 kleinen und 2 großen Boxen

804045H49 + Dekor + Stellart + Boxenfarbe ab 331,⁹³ / 395,- €

Bitte wählen Sie aus:

Variante 1: Dekor



Variante 2: Stellart

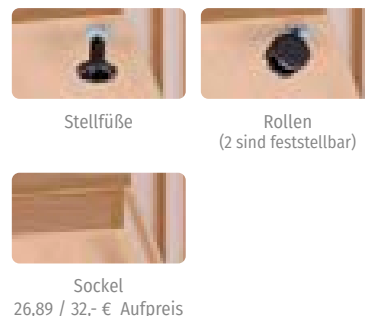

Variante 3: Boxenfarbe

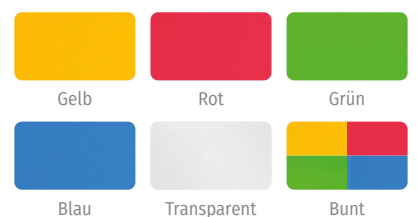

Bei Farbe „Bunt“ erfolgt die Lieferung wie auf den Bildern abgebildet. Andere Farbkombinationen sind auf Anfrage gerne möglich.

Flexeo® Regale, niedrig

Abb.: Dekor Ahorn honig



Warum Flexeo®?
Wir zeigen es Ihnen!
Auf den Seiten
15 - 17 + 34 + 68

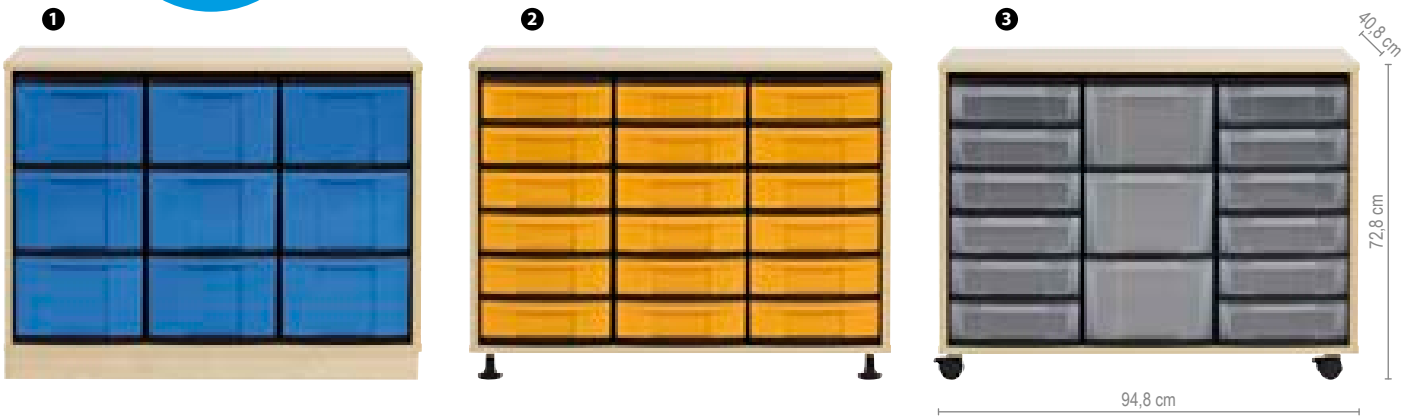

Flexeo® Regale

H x B x T außen: 72,8 x 94,8 x 40,8 cm

01 | Regal mit 9 großen Boxen

804036H49 + Dekor + Stellart + Boxenfarbe
ab 363,⁸⁷ / 433,- €

02 | Regal mit 18 kleinen Boxen

804035H49 + Dekor + Stellart + Boxenfarbe
ab 405,⁰⁴ / 482,- €

03 | Regal mit 12 kleinen und 3 großen Boxen

804037H49 + Dekor + Stellart + Boxenfarbe
ab 405,⁰⁴ / 482,- €

Bitte wählen Sie aus:

Variante 1: Dekor

Buche hell	Ahorn honig	Buche dunkel	Eiche natur
Grau	Weiß	Gelb	Orange
Rot	Apfelgrün	Blau	

10 % Aufpreis (Eiche natur, Orange, Rot, Apfelgrün, Blau)

Variante 2: Stellart

Stellfüße	Rollen (2 sind feststellbar)
Socket	

26,89 / 32,- € Aufpreis (Socket)

Variante 3: Boxenfarbe

Gelb	Rot	Grün
Blau	Transparent	Bunt

Bei Farbe „Bunt“ erfolgt die Lieferung wie auf den Bildern abgebildet. Andere Farbkombinationen sind auf Anfrage gerne möglich.

Flexeo® Regale, niedrig

Abb.: Dekor Buche hell, mit Rollen

Höhe: 92,3 cm
Tiefe: 40,8 cm



Ordnung & Aufbewahrung

Flexeo® Regal, 2-reihig, mit 1 Boxen-Reihe und Fachböden

2-reihig, fahrbar, 4 Rollen, davon 2 feststellbar.
Wahlweise mit 4 großen oder mit 8 kleinen Boxen erhältlich. Zusätzlich können Sie noch zwischen 1 oder 2 Fachböden wählen.

H x B x T außen: 92,3 x 66,5 x 40,8 cm
Fachbreite x Fachtiefe innen: 30,2 x 38,2 cm
Fachhöhe individuell einstellbar
Lieferung ohne Deko

01 | Regal mit 4 großen Boxen u. 1 Boden
804014H49 + Dekor + Stellart + Boxenfarbe

Regal mit 8 kleinen Boxen u. 1 Boden (ohne Abb.)

804015H49 + Dekor + Stellart + Boxenfarbe
ab je 341,¹⁸ / 406,- €

02 | Regal mit 8 kleinen Boxen u. 2 Böden
804017H49 + Dekor + Stellart + Boxenfarbe

Regal mit 4 großen Boxen und 2 Böden (ohne Abb.)

804016H49 + Dekor + Stellart + Boxenfarbe
ab je 350,⁴² / 417,- €

Aufgebaut geliefert • Frei Verwendungsstelle • 5 Jahre Garantie

Bitte Dekor, Stellart und Boxenfarbe wählen (Seite 78)!

Versandkosten: 5,80 / 6,90 € – Versandkosten Flexeo®-Möbel: 30,- / 35,70 € pro Möbelstück



1



2



Flexeo® Regale, niedrig

Abb.: Dekor Buche hell

Höhe: 92,3 cm

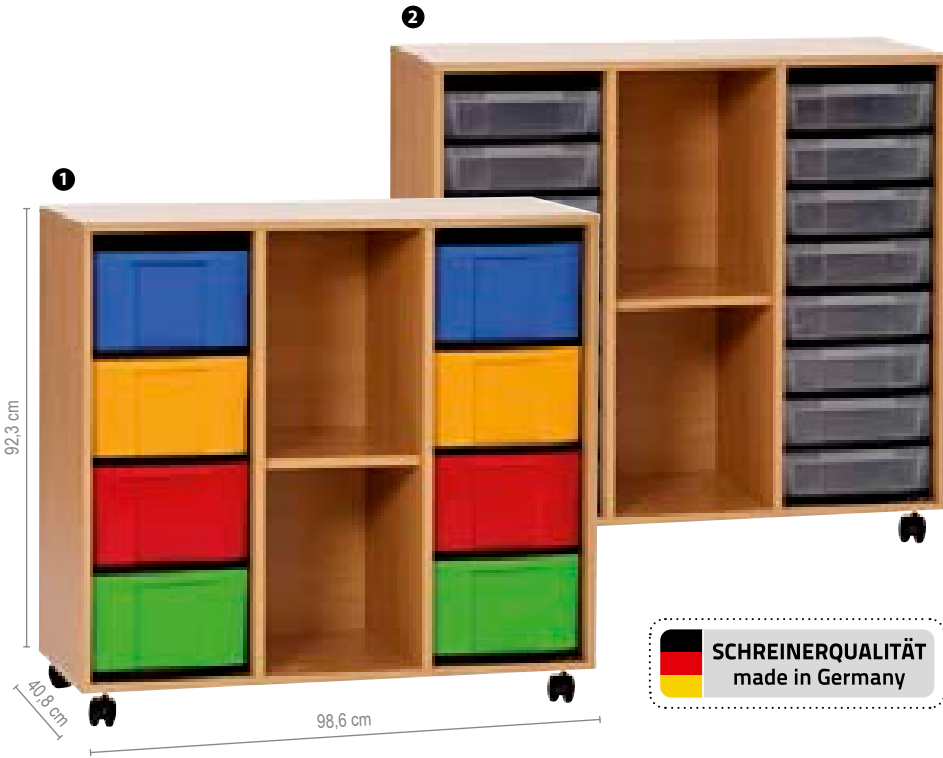

SCHREINERQUALITÄT
made in Germany

Flexeo® Regal, 3-reihig, mit 2 Boxen-Reihen und Fachböden

3-reihig, fahrbar, 4 Rollen, davon 2 feststellbar. Wahlweise mit 8 großen oder 16 kleinen Boxen erhältlich. Zusätzlich können Sie noch zwischen 1 oder 2 Fachböden wählen.

H x B x T außen: 92,3 x 98,6 x 40,8 cm

Fachbreite x Fachtiefe innen: 30,2 x 38,2 cm

Fachhöhe individuell einstellbar

01 | Regal mit 8 großen Boxen u. 1 Boden

804010H49 + Dekor + Stellart + Boxenfarbe

02 | Regal mit 16 kleinen Boxen u. 1 Boden

804011H49 + Dekor + Stellart + Boxenfarbe

ab je 452,¹⁰ / 538,- €

Regal mit 8 großen Boxen u. 2 Böden (ohne Abb.)

804012H49 + Dekor + Stellart + Boxenfarbe

Regal mit 16 kleinen Boxen u. 2 Böden (ohne Abb.)

804013H49 + Dekor + Stellart + Boxenfarbe

ab je 470,⁵⁹ / 560,- €

Aufgebaut geliefert • Frei Verwendungsstelle • 5 Jahre Garantie

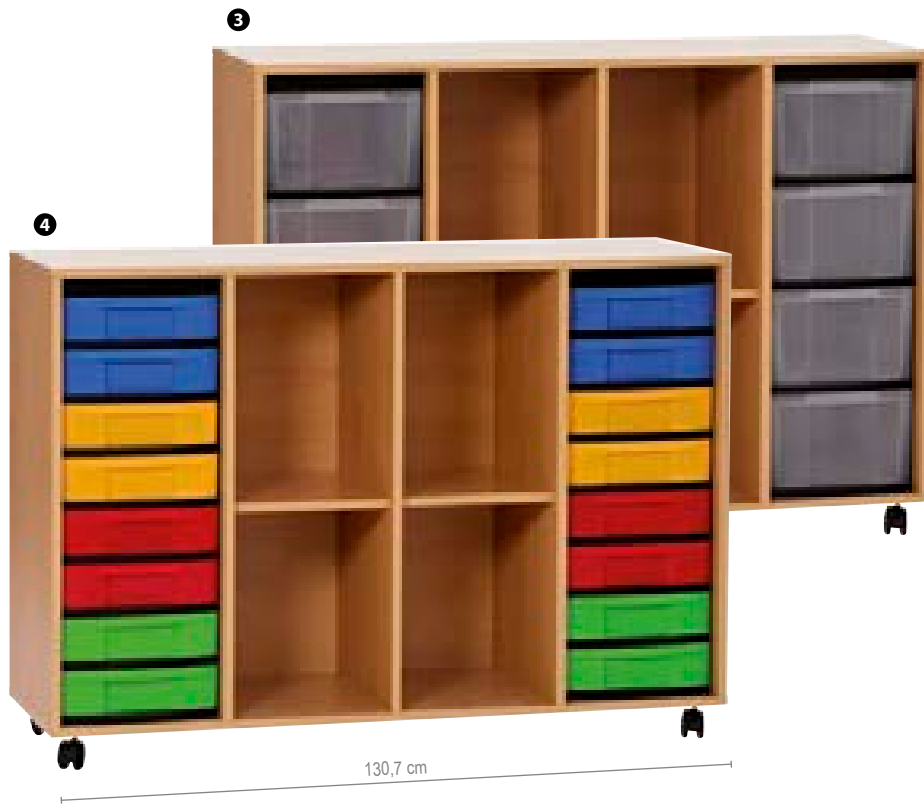

Flexeo® Regal, 4-reihig, mit 2 Boxen-Reihen und Fachböden

4-reihig, fahrbar, 4 Rollen, davon 2 feststellbar. Wahlweise mit 8 großen oder 16 kleinen Boxen erhältlich. Zusätzlich können Sie noch zwischen 2 oder 4 Fachböden wählen.

H x B x T außen: 92,3 x 130,7 x 40,8 cm

Fachbreite x Fachtiefe innen: 30,2 x 38,2 cm

Fachhöhe individuell einstellbar

03 | Regal mit 8 großen Boxen u. 2 Böden

804006H49 + Dekor + Stellart + Boxenfarbe

04 | Regal mit 16 kleinen Boxen u. 2 Böden

804007H49 + Dekor + Stellart + Boxenfarbe

ab je 588,²⁴ / 700,- €

Regal mit 8 großen Boxen u. 4 Böden (ohne Abb.)

804008H49 + Dekor + Stellart + Boxenfarbe

Regal mit 16 kleinen Boxen u. 4 Böden (ohne Abb.)

804009H49 + Dekor + Stellart + Boxenfarbe

ab je 600,- / 714,- €

Aufgebaut geliefert • Frei Verwendungsstelle • 5 Jahre Garantie

Bitte wählen Sie aus:

Variante 1: Dekor

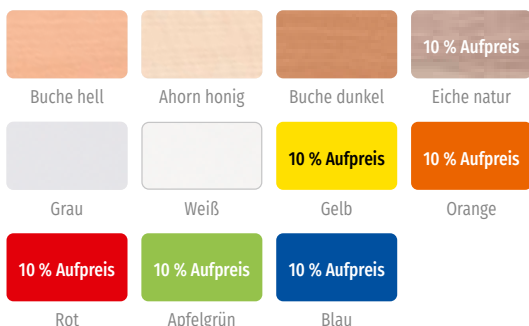

Variante 2: Stellart

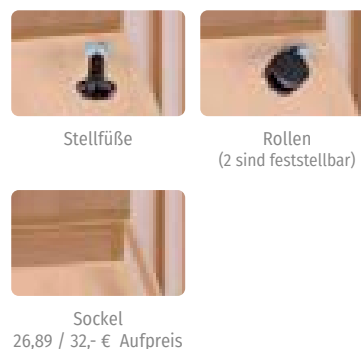

Variante 3: Boxenfarbe

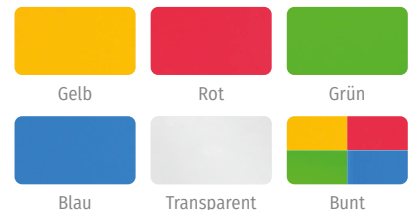

Bei Farbe „Bunt“ erfolgt die Lieferung wie auf den Bildern abgebildet. Andere Farbkombinationen sind auf Anfrage gerne möglich.

Flexeo® Regale, niedrig

Abb.: Dekor Buche hell

Höhe: 92,3 cm



Ordnung & Aufbewahrung

Flexeo® Regale mit Boxen

H x T außen: 92,3 x 40,8 cm, 2 der 4 Rollen sind feststellbar
Lieferung ohne Deko



Warum Flexeo®?
Wir zeigen es Ihnen!
Auf den Seiten
15 - 17 + 34 + 68

Höhe: 92,3 cm
Tiefe: 40,8 cm

Große Boxen

Kleine Boxen

Reihen	Boxen	Preis	Reihen	Boxen	Preis
2 Reihen Breite 66,5 cm	01 8 Boxen 804000H49 + Dekor + Stellart + Boxenfarbe	ab 405, ⁰⁴ / 482,- €	04 16 Boxen 804003H49 + Dekor + Stellart + Boxenfarbe	ab 375, ⁶³ / 447,- €	
3 Reihen Breite 98,6 cm	02 12 Boxen 804001H49 + Dekor + Stellart + Boxenfarbe	ab 496, ⁶⁴ / 591,- €	05 24 Boxen 804004H49 + Dekor + Stellart + Boxenfarbe	ab 496, ⁶⁴ / 591,- €	
4 Reihen Breite 130,7 cm	03 16 Boxen 804002H49 + Dekor + Stellart + Boxenfarbe	ab 607, ⁵⁶ / 723,- €	06 32 Boxen 804005H49 + Dekor + Stellart + Boxenfarbe	ab 607, ⁵⁶ / 723,- €	

Aufgebaut geliefert • Frei Verwendungsstelle • 5 Jahre Garantie

Bitte Dekor, Stellart und Boxenfarbe wählen (Seite 78)!



Flexeo® Regale, mittelhoch

Abb.: Dekor Buche hell

Höhe: 151,8 cm
Tiefe: 40,8 cm

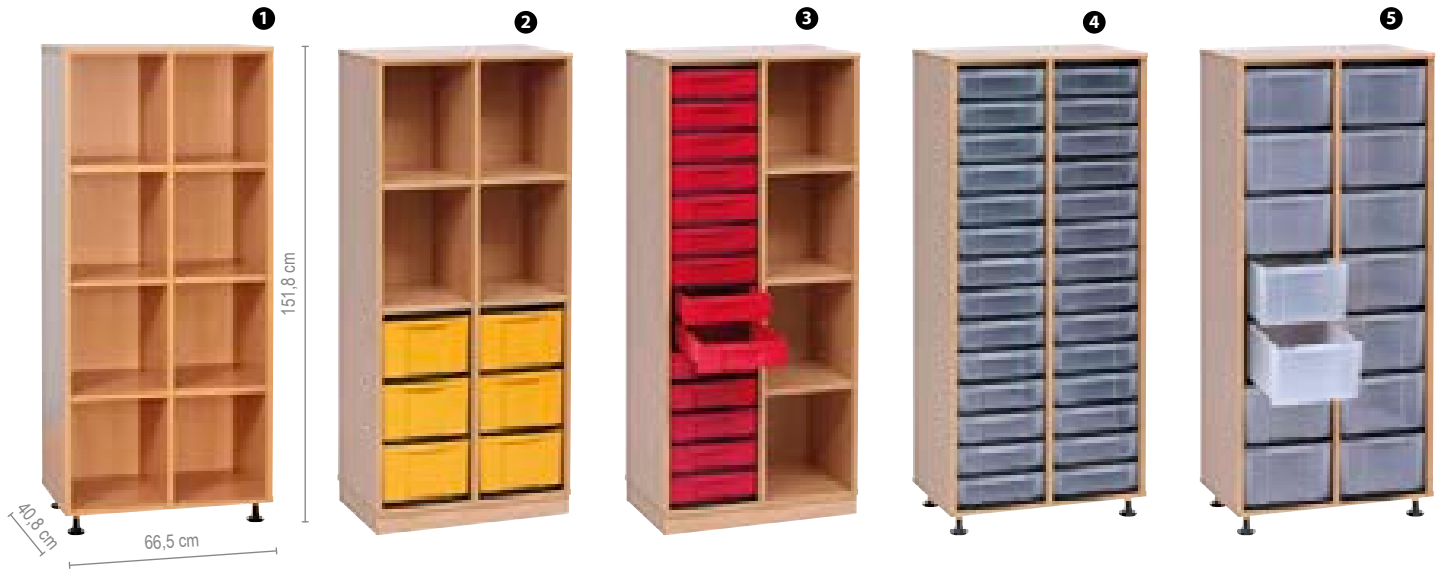

Flexeo® mittelhohes Regal, 2-reihig

Viel Stauraum auf wenig Grundfläche.

H x B x T außen: 151,8 x 66,5 x 40,8 cm
Fachbreite x Fachtiefe innen: 30,2 x 38,2 cm
Fachhöhe individuell einstellbar

01 | 6 höhenverstellbare Fachböden (8 Fächer)

804024H49 + Dekor + Stellart ab 402,⁵² / 479,- €

02 | 4 höhenverstellbare Fachböden (4 Fächer),
6 große Boxen

804025H49 + Dekor + Stellart + Boxenfarbe
ab 516,⁸¹ / 615,- €

03 | 3 höhenverstellbare Fachböden (4 Fächer),
14 kleine Boxen

804026H49 + Dekor + Stellart + Boxenfarbe
ab 516,⁸¹ / 615,- €

04 | 28 kleine Boxen

804027H49 + Dekor + Stellart + Boxenfarbe
ab 581,⁵¹ / 692,- €

05 | 14 große Boxen

804028H49 + Dekor + Stellart + Boxenfarbe
ab 581,⁵¹ / 692,- €

Aufgebaut geliefert • Frei Verwendungsstelle • 5 Jahre Garantie

Regale für jede Menge Stauraum



Flexeo® mittelhohes Regal, 3-reihig

Viel Stauraum auf wenig Grundfläche.

H x B x T außen: 151,8 x 98,6 x 40,8 cm
Fachbreite x Fachtiefe innen: 30,2 x 38,2 cm
Fachhöhe individuell einstellbar

06 | 9 höhenverstellbare Fachböden (12 Fächer)

804029H49 + Dekor + Stellart ab 436,¹³ / 519,- €

07 | 3 höhenverstellbare Fachböden (4 Fächer),
14 große Boxen

804030H49 + Dekor + Stellart + Boxenfarbe
ab 594,⁹⁶ / 708,- €

08 | 6 höhenverstellbare Fachböden (6 Fächer),
18 kleine Boxen

804031H49 + Dekor + Stellart + Boxenfarbe
ab 572,²⁷ / 681,- €

09 | 42 kleine Boxen

804032H49 + Dekor + Stellart + Boxenfarbe
ab 678,¹⁵ / 807,- €

10 | 21 große Boxen

804033H49 + Dekor + Stellart + Boxenfarbe
ab 678,¹⁵ / 807,- €

Aufgebaut geliefert • Frei Verwendungsstelle • 5 Jahre Garantie

Bitte Dekor, Stellart und Boxenfarbe wählen (Seite 81)!

Flexeo® Regale, niedrig

Abb. 2 Regale mit 4 Fächern und 8 großen Boxen, mit Sockel, Dekor Buche hell

Höhe: 98 cm
Tiefe: 40,8 cm



SCHREINERQUALITÄT
made in Germany

Ordnung & Aufbewahrung

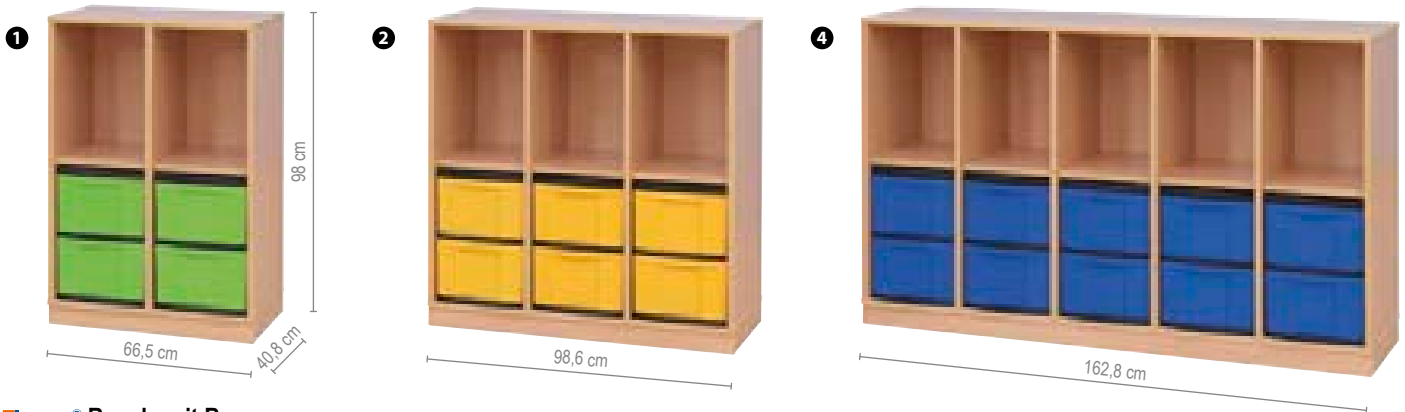

Flexeo® Regale mit Boxen

Das Klassenzimmerregal verfügt über große Fächer, z. B. für Schulranzen, und über Boxen für die persönlichen Dinge der Kinder. Das Regal kann aufgrund seiner stabilen Sichtrückwand auch als Raumteiler verwendet werden. Die hochwertige Qualität hält dem Schulalltag stand. Lieferung ohne Deko
H x T außen: 98 x 40,8 cm. Fachbreite x Fachtiefe innen: 30,2 x 38,2 cm, Fachhöhe individuell einstellbar

2 Fächer	01 4 große Boxen		8 kleine Boxen (ohne Abb.)	
Breite 66,5 cm	806017H49 + Dekor + Stellart + Boxenfarbe	ab 415, ¹³ / 494,- €	806016H49 + Dekor + Stellart + Boxenfarbe	ab 415, ¹³ / 494,- €
3 Fächer	02 6 große Boxen		12 kleine Boxen (ohne Abb.)	
Breite 98,6 cm	806019H49 + Dekor + Stellart + Boxenfarbe	ab 516, ⁸¹ / 615,- €	806018H49 + Dekor + Stellart + Boxenfarbe	ab 516, ⁸¹ / 615,- €
4 Fächer	03 8 große Boxen		16 kleine Boxen (ohne Abb.)	
Breite 130,7 cm	806021H49 + Dekor + Stellart + Boxenfarbe	ab 615, ¹³ / 732,- €	806020H49 + Dekor + Stellart + Boxenfarbe	ab 615, ¹³ / 732,- €
5 Fächer	04 10 große Boxen		20 kleine Boxen (ohne Abb.)	
Breite 162,8 cm	806023H49 + Dekor + Stellart + Boxenfarbe	ab 664, ⁷¹ / 791,- €	806022H49 + Dekor + Stellart + Boxenfarbe	ab 664, ⁷¹ / 791,- €

Aufgebaut geliefert • Frei Verwendungsstelle • 5 Jahre Garantie

Bitte wählen Sie aus:

<p>Variante 1: Dekor</p> <div style="display: grid; grid-template-columns: repeat(4, 1fr); gap: 5px;"> <div style="background-color: #f0e68c; width: 40px; height: 20px; margin-bottom: 5px;"></div> <div style="background-color: #f0e68c; width: 40px; height: 20px; margin-bottom: 5px;"></div> <div style="background-color: #c08040; width: 40px; height: 20px; margin-bottom: 5px;"></div> <div style="background-color: #c08040; width: 40px; height: 20px; margin-bottom: 5px; text-align: center; font-size: 8px;">10 % Aufpreis</div> <div style="background-color: #f0e68c; width: 40px; height: 20px; margin-bottom: 5px; text-align: center; font-size: 8px;">Buche hell</div> <div style="background-color: #f0e68c; width: 40px; height: 20px; margin-bottom: 5px; text-align: center; font-size: 8px;">Ahorn honig</div> <div style="background-color: #c08040; width: 40px; height: 20px; margin-bottom: 5px; text-align: center; font-size: 8px;">Buche dunkel</div> <div style="background-color: #c08040; width: 40px; height: 20px; margin-bottom: 5px; text-align: center; font-size: 8px;">Eiche natur</div> <div style="background-color: #cccccc; width: 40px; height: 20px; margin-bottom: 5px;"></div> <div style="background-color: #cccccc; width: 40px; height: 20px; margin-bottom: 5px;"></div> <div style="background-color: #ffff00; width: 40px; height: 20px; margin-bottom: 5px; text-align: center; font-size: 8px;">10 % Aufpreis</div> <div style="background-color: #ff4500; width: 40px; height: 20px; margin-bottom: 5px; text-align: center; font-size: 8px;">10 % Aufpreis</div> <div style="background-color: #cccccc; width: 40px; height: 20px; margin-bottom: 5px; text-align: center; font-size: 8px;">Grau</div> <div style="background-color: #cccccc; width: 40px; height: 20px; margin-bottom: 5px; text-align: center; font-size: 8px;">Weiß</div> <div style="background-color: #ffff00; width: 40px; height: 20px; margin-bottom: 5px; text-align: center; font-size: 8px;">Gelb</div> <div style="background-color: #ff4500; width: 40px; height: 20px; margin-bottom: 5px; text-align: center; font-size: 8px;">Orange</div> <div style="background-color: #ff0000; width: 40px; height: 20px; margin-bottom: 5px; text-align: center; font-size: 8px;">10 % Aufpreis</div> <div style="background-color: #008000; width: 40px; height: 20px; margin-bottom: 5px; text-align: center; font-size: 8px;">10 % Aufpreis</div> <div style="background-color: #0000ff; width: 40px; height: 20px; margin-bottom: 5px; text-align: center; font-size: 8px;">10 % Aufpreis</div> <div style="background-color: #ff0000; width: 40px; height: 20px; margin-bottom: 5px; text-align: center; font-size: 8px;">Rot</div> <div style="background-color: #008000; width: 40px; height: 20px; margin-bottom: 5px; text-align: center; font-size: 8px;">Apfelgrün</div> <div style="background-color: #0000ff; width: 40px; height: 20px; margin-bottom: 5px; text-align: center; font-size: 8px;">Blau</div> </div>	<p>Variante 2: Stellart</p> <div style="display: grid; grid-template-columns: repeat(2, 1fr); gap: 5px;"> <div style="background-color: #cccccc; width: 60px; height: 40px; margin-bottom: 5px; text-align: center; font-size: 8px;">Stellfüße</div> <div style="background-color: #cccccc; width: 60px; height: 40px; margin-bottom: 5px; text-align: center; font-size: 8px;">Rollen (2 sind feststellbar)</div> <div style="background-color: #cccccc; width: 60px; height: 40px; margin-bottom: 5px; text-align: center; font-size: 8px;">Sockel</div> </div> <p style="font-size: 8px;">26,89 / 32,- € Aufpreis</p>	<p>Variante 3: Boxenfarbe</p> <div style="display: grid; grid-template-columns: repeat(3, 1fr); gap: 5px;"> <div style="background-color: #ffff00; width: 40px; height: 20px; margin-bottom: 5px; text-align: center; font-size: 8px;">Gelb</div> <div style="background-color: #ff0000; width: 40px; height: 20px; margin-bottom: 5px; text-align: center; font-size: 8px;">Rot</div> <div style="background-color: #008000; width: 40px; height: 20px; margin-bottom: 5px; text-align: center; font-size: 8px;">Grün</div> <div style="background-color: #0000ff; width: 40px; height: 20px; margin-bottom: 5px; text-align: center; font-size: 8px;">Blau</div> <div style="background-color: #cccccc; width: 40px; height: 20px; margin-bottom: 5px; text-align: center; font-size: 8px;">Transparent</div> <div style="background-color: #ffff00; width: 20px; height: 20px; margin-bottom: 5px; text-align: center; font-size: 8px;">Bunt</div> <div style="background-color: #ff0000; width: 20px; height: 20px; margin-bottom: 5px;"></div> <div style="background-color: #008000; width: 20px; height: 20px; margin-bottom: 5px;"></div> </div> <p style="font-size: 8px;">Bei Farbe „Bunt“ erfolgt die Lieferung wie auf den Bildern abgebildet. Andere Farbkombinationen sind auf Anfrage gerne möglich.</p>
--	---	--

Alle Artikel auf dieser Seite:

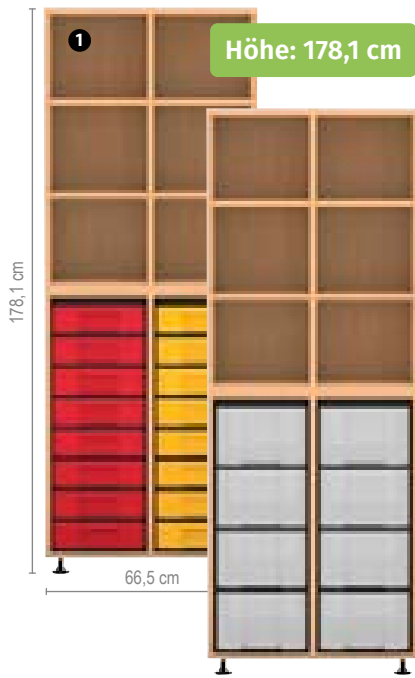

Flexeo® mittelhohes Regal, 2-reihig

6 Regalfächer, 4 höhenverstellbare Fachböden
 H x B x T außen: 178,1 x 66,5 x 40,8 cm
 Fachbreite x Fachtiefe innen: 30,2 x 38,2 cm
 Fachhöhe individuell einstellbar

01 | mit 16 kleinen Boxen

804022H49 + Dekor + Stellart + Boxenfarbe
 ab 692,⁴⁴ / 824,- €

02 | mit 8 großen Boxen

804023H49 + Dekor + Stellart + Boxenfarbe
 ab 673,⁹⁵ / 802,- €

Flexeo® mittelhohes Regal, 3-reihig

9 Regalfächer, 6 höhenverstellbare Fachböden
 H x B x T außen: 178,1 x 98,6 x 40,8 cm
 Fachbreite x Fachtiefe innen: 30,2 x 38,2 cm
 Fachhöhe individuell einstellbar

03 | mit 24 kleinen Boxen

804020H49 + Dekor + Stellart + Boxenfarbe
 ab 811,⁷⁶ / 966,- €

04 | mit 12 großen Boxen

804021H49 + Dekor + Stellart + Boxenfarbe
 ab 791,⁶⁰ / 942,- €

Flexeo® mittelhohes Regal, 4-reihig

12 Regalfächer, 8 höhenverstellbare Fachböden
 H x B x T außen: 178,1 x 130,7 x 40,8 cm
 Fachbreite x Fachtiefe innen: 30,2 x 38,2 cm
 Fachhöhe individuell einstellbar

05 | mit 32 kleinen Boxen

804018H49 + Dekor + Stellart + Boxenfarbe
 ab 929,⁴¹ / 1.106,- €

06 | mit 16 großen Boxen

804019H49 + Dekor + Stellart + Boxenfarbe
 ab 905,⁰⁴ / 1.077,- €

Aufgebaut geliefert • Frei Verwendungsstelle • 5 Jahre Garantie

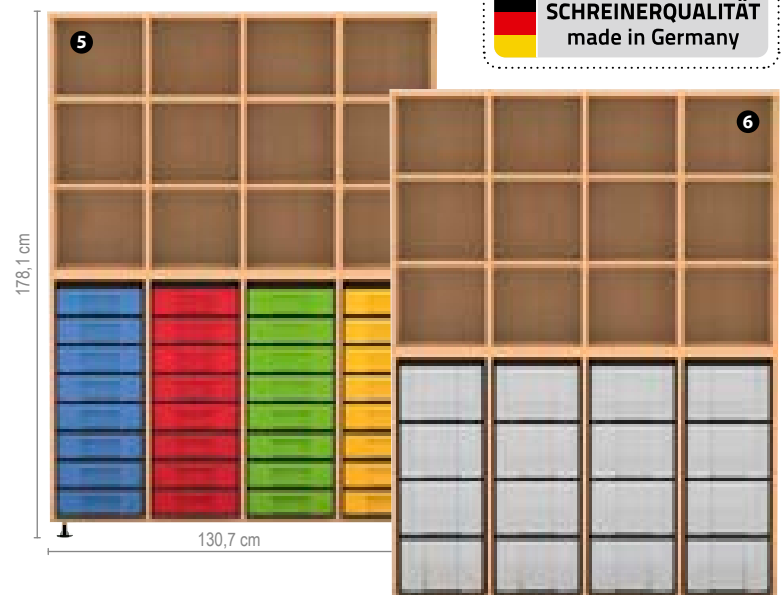
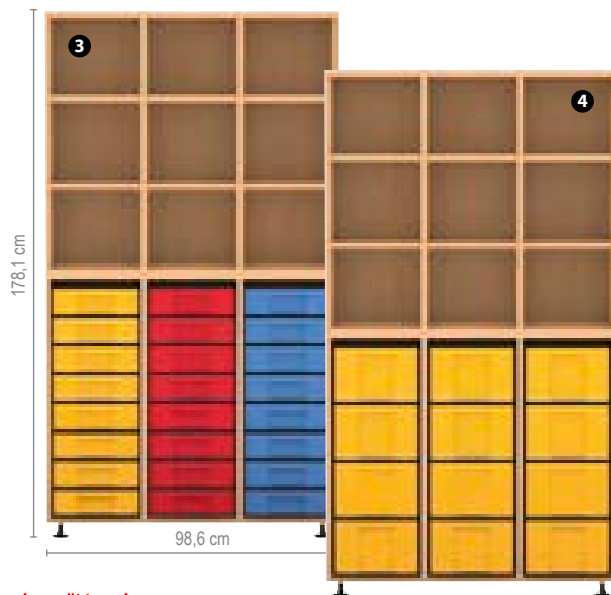

Bitte wählen Sie aus:

Variante 1: Dekor

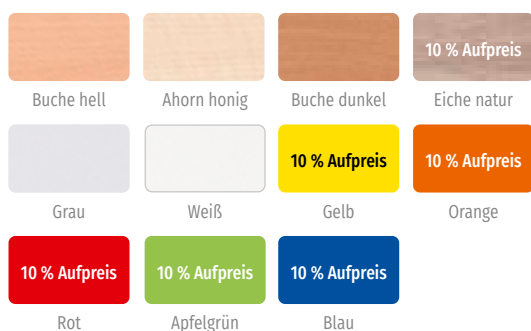

Variante 2: Stellart

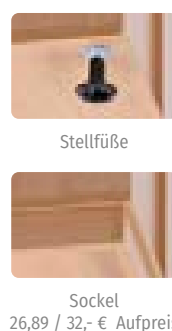

Variante 3: Rahmen

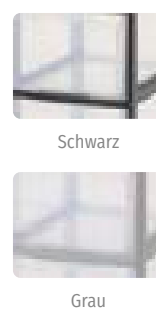

Variante 4: Boxenfarbe

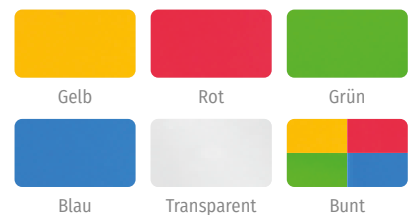

Bei Farbe „Bunt“ erfolgt die Lieferung wie auf den Bildern abgebildet. Andere Farbkombinationen sind auf Anfrage gerne möglich.

Flexeo® Bücherwagen



Abb. 809112H49 Bücherwagen schmal, mit 3 geraden Fachböden je Seite, Dekor Eiche natur



Abb. 809116H49 Bücherwagen breit, mit 6 Schrägablagen je Seite, Dekor Eiche natur

Flexeo® Bücherwagen

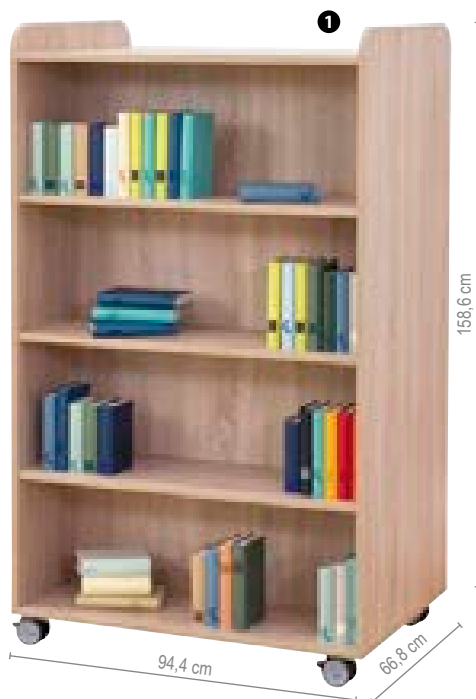
Ideal geeignet für den Aufenthaltsraum oder die Schulbibliothek. Das Regal ist beidseitig nutzbar und kann somit auch als Raumteiler eingesetzt werden. Ob Bücher, Magazine oder Spiele – der Bücherwagen ist absolut flexibel und bietet genügend Stauraum. 2 der 4 Rollen sind feststellbar. Lieferung ohne Deko

Bücherwagen, schmal

H x B x T: 158,6 x 94,4 x 66,8 cm

1 gerader Fachboden und 2 Schrägablagen je Regalseite (ohne Abb.)

809111H49 + Dekor ab 831,⁰⁹ / 989,- €

01 | 3 gerade Fachböden je Regalseite

809112H49 + Dekor ab 701,⁶⁸ / 835,- €

3 Schrägablagen je Regalseite (ohne Abb.)

809113H49 + Dekor ab 895,⁸⁰ / 1.066,- €

Aufgebaut geliefert • Frei Verwendungsstelle • 5 Jahre Garantie

Bitte Dekor wählen (Seite 82)!

Bücherwagen, breit, mit Mittelwand

H x B x T: 158,6 x 126,5 x 66,8 cm

2 gerade Fachböden und 4 Schrägablagen je Regalseite (ohne Abb.)

809114H49 + Dekor ab 1.473,⁹⁵ / 1.754,- €

6 gerade Fachböden je Regalseite (ohne Abb.)

809115H49 + Dekor ab 770,⁵⁹ / 917,- €

02 | 6 Schrägablagen je Regalseite

809116H49 + Dekor ab 1.337,⁸² / 1.592,- €

Beidseitig nutzbar – bei allen Regalen ist die Vorder- und Rückseite identisch ausgestattet und nutzbar.

Ihre Vorteile:

- abgerundete Kanten
- Schrägablagen mit Acrylglas-Aufkantung
- alle Fachböden und Schrägablagen individuell höhenverstellbar

Flexeo® Bücherwagen mit Aufbewahrungsboxen

Platz für jede Menge Bücher und andere Gegenstände bietet dieser fahrbare Bücherwagen mit praktischen Aufbewahrungsboxen. Die vier Rollen sind feststellbar, sodass jederzeit ein sicherer Stand gewährleistet ist.

H x B x T: 106,5 x 94,4 x 48 cm

Lieferung ohne Deko

03 | 2 kleine + 2 große Boxen

809083H49 + Dekor + Rahmenfarbe + Boxenfarbe

04 | 6 kleine Boxen

809084H49 + Dekor + Rahmenfarbe + Boxenfarbe

05 | 3 große Boxen

809085H49 + Dekor + Rahmenfarbe + Boxenfarbe

ab je 378,¹⁵ / 450,- €

Bitte Dekor, Rahmen- und Boxenfarbe wählen (Seite 82)!

Praktische Aufbewahrung mit System

Ihre Vorteile:

- unterschiedliche Größe an Boxen möglich
- weiterer Stauraum auf der Rückseite
- feststellbare Rollen
- sicherer Stand

Abb. Eiche natur, Rahmenfarbe Grau, Boxenfarbe Transparent





1



Abb.: Dekor Ahorn honig

geschlossen, seitlich

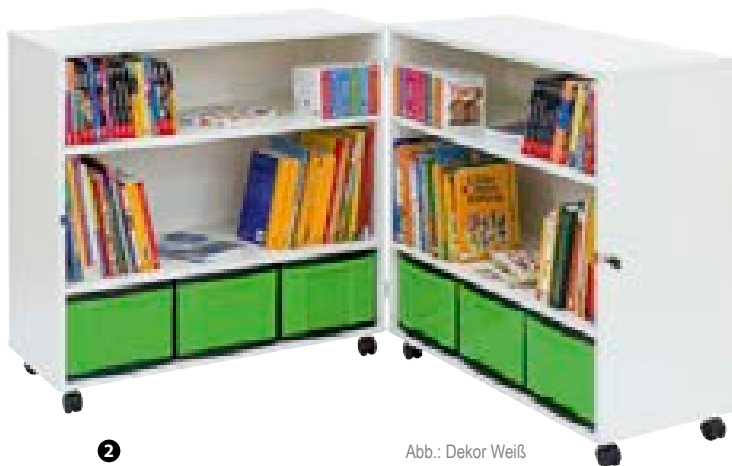

2

Abb.: Dekor Weiß



3

Abb.: Dekor Ahorn honig

Flexeo® Mobile Klapp-Bibliothek

Dieser fahrbare und zusammenklappbare Schrank ist vielseitig einsetzbar. Ob als Klapp-Bibliothek für Bücher oder als Materialschrank im Klassenzimmer – er ist äußerst praktisch! Werden die Bücher oder Materialien nicht mehr benötigt, klappen Sie den Schrank einfach zusammen, schließen ihn ab und rollen ihn dorthin, wo er nicht stört. Alles ist bestens vor Staub und unbefugtem Zugriff geschützt. Die 10 Doppel-Lastrollen (4 davon feststellbar) sind äußerst stabil und besonders leichtlaufend. **10 Rollen (4 feststellbar, 6 ungebremst)**
 B x T geschlossen: 94,7 x 81,6 cm
 B x T geöffnet: 189,4 x 40,8 cm
 Höhe wählbar: 92,3 cm oder 121,1 cm
 Lieferung stets ohne Deko

01 | 4 höhenverstellbare Fachböden

809069H49 + Dekor + Höhe ab 528,⁵⁷ / 629,- €

02 | 6 große Boxen, 4 höhenverstellbare Fachböden

809070H49 + Dekor + Höhe + Boxenfarbe ab 612,⁶¹ / 729,- €

03 | 12 kleine Boxen, 4 höhenverstellbare Fachböden

809071H49 + Dekor + Höhe + Boxenfarbe ab 612,⁶¹ / 729,- €

Aufgebaut geliefert • Frei Verwendungsstelle • 5 Jahre Garantie

Bitte wählen Sie aus:

Variante 1: Dekor



Variante 2: Wagenhöhe

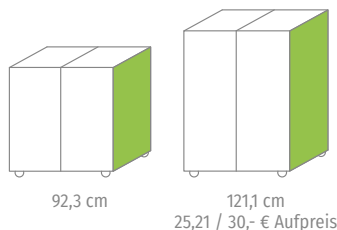

Variante 3: Boxenfarbe

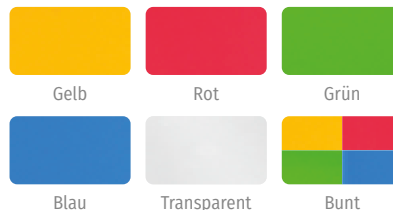

Bei Farbe „Bunt“ erfolgt die Lieferung wie auf den Bildern abgebildet. Andere Farbkombinationen sind auf Anfrage gerne möglich.

Flexeo® Universalmobil

Großes Universalmobil mit 4 leichtgängigen Rollen (2 feststellbar). In den 6 Flexeo®-Boxen finden selbst Kleinigkeiten oder vorsortierte Materialien ihren Platz. Hergestellt aus melaminharzbeschichteten Spanplatten
H x B x T: 72,1 x 94,8 x 78 cm
Material: Holz, Kunststoff

809197H49 + Dekor + Rahmenfarbe
+ Boxenfarbe

ab 444,⁵⁴ / 529,- €



Bitte wählen Sie aus:

Variante 1: Dekor



Variante 2: Boxenfarbe

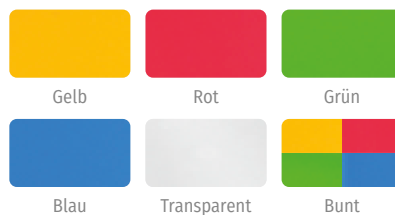

Bei Farbe „Bunt“ erfolgt die Lieferung wie auf den Bildern abgebildet. Andere Farbkombinationen sind auf Anfrage gerne möglich.

Variante 3: Rahmen

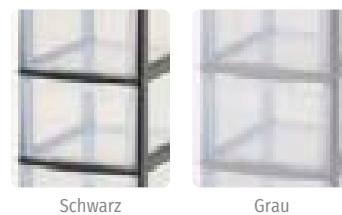

Unsere Flexeo®-Boxen sind wahlweise mit schwarzem oder grauem Rahmen erhältlich.

Flexeo® Multifunktions-Caddy

Dieser praktische Caddy ist gemacht, um Ihren Arbeitstag mit viel Stauraum, einer hohen Mobilität und der fantastischen All-in-one-Funktion zu erleichtern. Dank All-in-one-Funktion ist Ihr neuer, fahrbarer Alltagsbegleiter mit 4 feststellbaren Rollen ganz einfach als Rednerpult, Medienwagen, abschließbarer Aufbewahrungsschrank, kleiner Schreibtisch und als Stehpult für Präsentationen einsetzbar.

H x B x T: 106 x 60 x 60 cm

Material: Holz. Lieferung ohne Deko

809144H49 + Dekor Korpus + Dekor Front

+ Türanschlag + Schließart ab 461,³⁴ / 549,- €

Bitte Dekor Korpus/Front, Türanschlag und Schließart angeben (siehe unten)!



Bitte wählen Sie aus:

Variante 1: Dekor Korpus

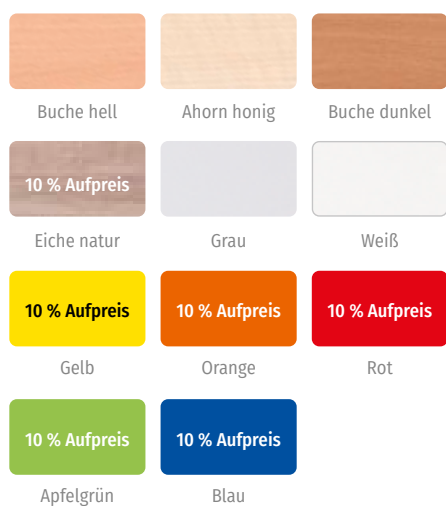

Variante 2: Dekor Front

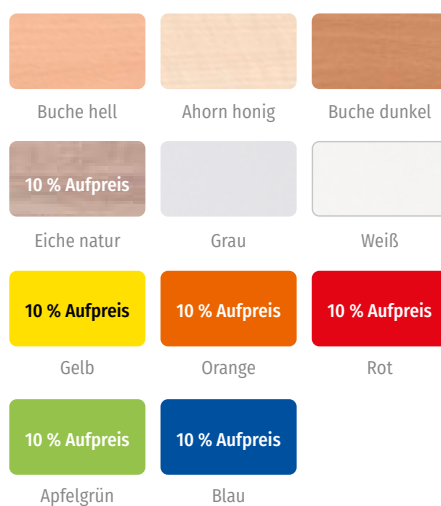

Variante 3: Türanschlag

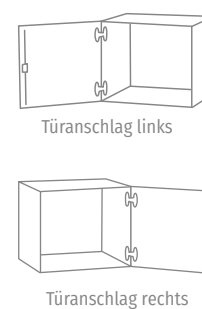

Variante 4: Schließart

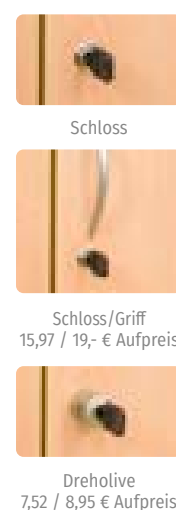

Flexeo® Materialtische



Beidseitig nutzbar – bei allen Regalen ist die Vorder- und Rückseite identisch ausgestattet und nutzbar.

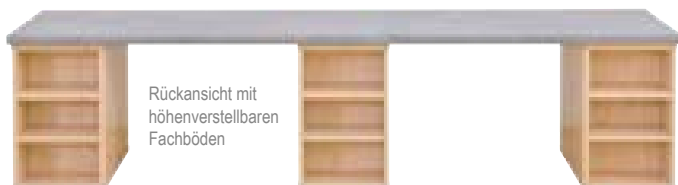

Flexeo® Materialtisch

Regale in bewährter Flexeo®-Qualität mit integrierten Flexeo®-Boxen in Verbindung mit einer äußerst robusten Arbeitsplatte machen diesen Materialtisch zu einem Alleskönner. Tiefe: 64 cm. Lieferung ohne Deko

59 cm geeignet bis zu einer Körpergröße von ca. 142 cm
Vorderseite pro Regal immer 1 große Box, 2 kleine Boxen und 1 Fachboden
Rückseite pro Regal immer 2 Fachböden

71 cm geeignet bis zu einer Körpergröße von ca. 176 cm
Vorderseite pro Regal immer 2 große Boxen, 1 kleine Box und 1 Fachboden
Rückseite pro Regal immer 2 Fachböden

77 cm geeignet bis zu einer Körpergröße von ca. 188 cm
Vorderseite pro Regal immer 2 große Boxen, 2 kleine Boxen und 1 Fachboden
Rückseite pro Regal immer 2 Fachböden

Materialtisch 150 cm – mit 2 Regalen (ohne Abb.)

809099H49 + Dekor + Höhe + Rahmenfarbe + Boxenfarbe ab 452,¹⁰ / 538,- €

Materialtisch 200 cm – mit 2 Regalen (ohne Abb.)

809100H49 + Dekor + Höhe + Rahmenfarbe + Boxenfarbe ab 503,³⁶ / 599,- €

01 | Materialtisch 250 cm mit 3 Regalen

809101H49 + Dekor + Höhe + Rahmenfarbe + Boxenfarbe ab 655,⁴⁶ / 780,- €

Aufgebaut geliefert • Frei Verwendungsstelle • 5 Jahre Garantie

Bitte wählen Sie aus:

Variante 1: Dekor Korpus

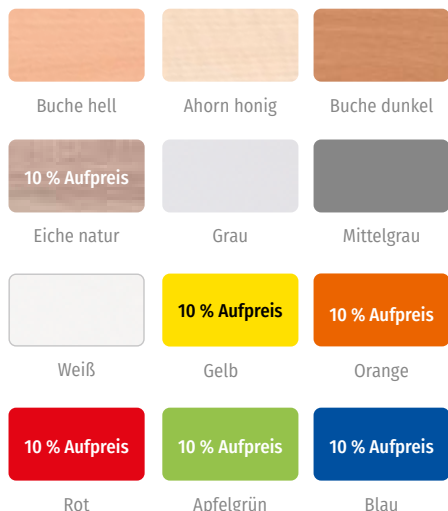

Variante 2: Höhe

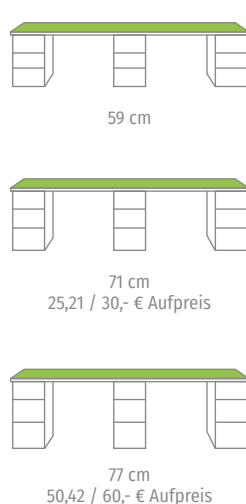

Variante 3: Rahmen

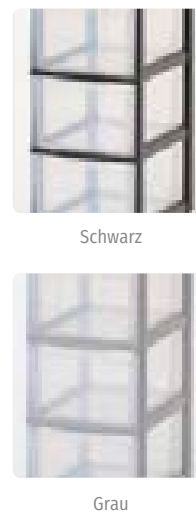

Variante 4: Boxenfarbe

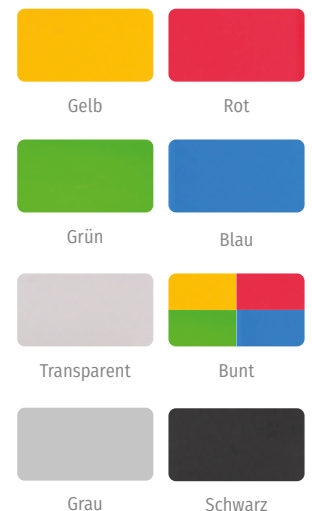

Materialboxen

Die robusten Kunststoff-Materialboxen eignen sich ideal für den alltäglichen Schulgebrauch. Ob für Bastelmaterial, Bürobedarf oder Lernthemen: Die Alleskönner lassen sich individuell einsetzen und sorgen für Ordnung in Ihren Räumen.

Ihre Vorteile:

- bruchsichere Kunststoffboxen
- stapelbar ineinander sowie aufeinander
- robust
- Polypropylen: chemisch resistent
- 7 verschiedene Farben
- 4 verschiedene Größen
- ideale Aufbewahrungsboxen
- leicht zu reinigen
- Ausschnitt in der Front ermöglicht guten Eingriff
- DIN-A4-Blätter einlegbar



Lieferung ohne Deckel und Rollen



Ordnung & Aufbewahrung



Materialbox – Gr. S

Höhe: 7,5 cm, B x T außen: 31,2 x 42,7 cm, B x T innen: 27,6 x 37,6 cm

- | | | | |
|-----------|--------------|-----------|---------------|
| 82951H49* | ■ Dunkelblau | 82955H49* | ■ Gelb |
| 82952H49* | ■ Hellblau | 82956H49* | ■ Orange |
| 82953H49* | ■ Dunkelgrün | 82958H49* | ■ Transparent |
| 82954H49* | ■ Hellgrün | | |

je 7,³¹ / 8,⁷⁰ €

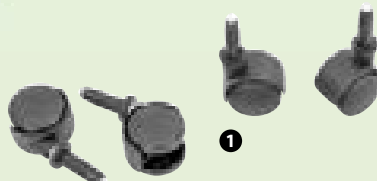

01 | 4 Rollen

für Gratnells-Materialbox – Gr. XL

89625H49* 4 Stück

11,⁸⁵ / 14,¹⁰ €

02 | Deckel für Gratnells-Materialbox

Aufklickbarer, transparenter Deckel

Eignet sich ideal für die Materialboxen in den Größen S, M und L. H x B x T: 3,2 x 28,4 x 43 cm

82969H49*

5,¹³ / 6,¹⁰ €



Lieferung ohne Box

Der Deckel sorgt für ein Verschließen der Box, sodass nichts herausfallen kann.

Robuste Metall-Aufhängevorrichtung für die Gratnells-Boxen



Materialbox – Gr. M

Höhe: 15 cm, B x T außen: 31,2 x 42,7 cm, B x T innen: 27,6 x 37,6 cm

- | | | | |
|-----------|--------------|-----------|---------------|
| 82959H49* | ■ Dunkelblau | 58390H49* | ■ Gelb |
| 82960H49* | ■ Hellblau | 82964H49* | ■ Orange |
| 82961H49* | ■ Dunkelgrün | 58389H49* | ■ Transparent |
| 82962H49* | ■ Hellgrün | | |

je 11,⁴³ / 13,⁶⁰ €



Materialbox – Gr. L

Höhe: 22,5 cm, B x T außen: 31,2 x 42,7 cm, B x T innen: 27,6 x 37,6 cm

- | | | | |
|-----------|--------------|-----------|---------------|
| 89611H49* | ■ Dunkelblau | 89615H49* | ■ Gelb |
| 89612H49* | ■ Hellblau | 89616H49* | ■ Orange |
| 89613H49* | ■ Dunkelgrün | 89617H49* | ■ Transparent |
| 89614H49* | ■ Hellgrün | | |

je 15,⁵⁵ / 18,⁵⁰ €



Materialbox – Gr. XL

Höhe: 30 cm, B x T außen: 31,2 x 42,7 cm, B x T innen: 27,6 x 37,6 cm

- | | | | |
|-----------|--------------|-----------|---------------|
| 89618H49* | ■ Dunkelblau | 89622H49* | ■ Gelb |
| 89619H49* | ■ Hellblau | 89623H49* | ■ Orange |
| 89620H49* | ■ Dunkelgrün | 89624H49* | ■ Transparent |
| 89621H49* | ■ Hellgrün | | |

je 16,⁷⁶ / 19,⁹⁵ €

Flexeo® Regale PRO

Die Flexeo®-Regale PRO eignen sich für jede Raumsituation. Ob hohe, kleine, breite oder schmale Regale – wählen Sie einfach selbst. In den **praktischen Boxen** verstauen Sie jede Menge Materialien. Mit den Farben der Boxen können Sie beispielsweise verschiedene Lernkonzepte entwickeln und verfolgen.

Die 8 mm starke Rückwand verleiht dem Regal **enorme Stabilität**. Die Regale können an die Wand gestellt und aufgrund der **Sicherückwand** als **Raumteiler** genutzt werden. Die robuste Melaminharzbeschichtung des Regals verfügt über eine **hervorragende Qualität** und hält jahrelangen schulischen Belastungen stand. Verschmutzungen können feucht abgewischt werden. Die 2-mm-ABS-Kante bietet **Schutz vor Stößen und Feuchtigkeit**, sodass Abnutzungserscheinungen verhindert werden. Lieferung ohne Deko

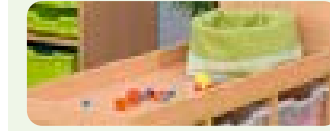

Aufkantung

Die Aufkantung mit einer Höhe von zusätzlichen 6,5 cm eignet sich zum Sammeln von z. B. Spielzeug und verhindert ein Herunterfallen vom Regal.

Flexeo® Information:

Die Vorteile der Gratnells-Materialboxen finden Sie auf Seite 87.



Abb.: Dekor Buche hell

Alle Artikel auf dieser Seite:



Höhe ohne Aufkantung: 31,9 cm • Höhe mit Aufkantung: 38,4 cm • Tiefe: 48 cm (2 der Rollen sind feststellbar)



Abb.: Dekor Buche hell

1 Reihe	Breite 37,7 cm		Breite 73,1 cm		
	ohne Aufkantung	mit Aufkantung (ohne Abb.)	ohne Aufkantung	mit Aufkantung	
1 große Box	01 808022H49 + Dekor + Stellart + Boxenfarbe ab 152, ¹⁰ / 181,- €	808048H49 + Dekor + Stellart + Boxenfarbe ab 172, ²⁷ / 205,- €	2 große Boxen	808023H49 (ohne Abb.) + Dekor + Stellart + Boxenfarbe ab 203, ³⁶ / 242,- €	03 808049H49 + Dekor + Stellart + Boxenfarbe ab 230, ²⁵ / 274,- €
2 kleine Boxen	02 808018H49 + Dekor + Stellart + Boxenfarbe ab 155, ⁴⁶ / 185,- €	808044H49 + Dekor + Stellart + Boxenfarbe ab 173, ¹¹ / 206,- €	4 kleine Boxen	04 808019H49 + Dekor + Stellart + Boxenfarbe ab 220, ¹⁷ / 262,- €	808045H49 (ohne Abb.) + Dekor + Stellart + Boxenfarbe ab 257, ⁹⁸ / 307,- €

Aufgebaut geliefert • Frei Verwendungsstelle • 5 Jahre Garantie

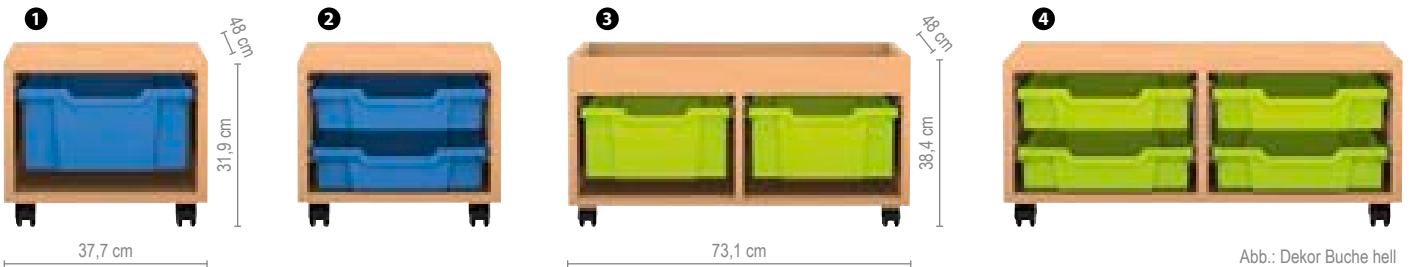
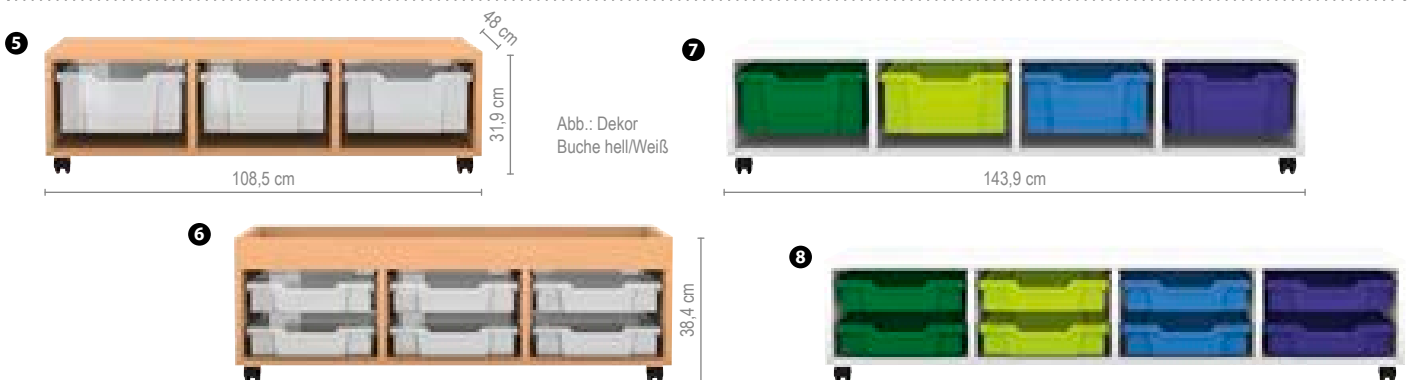

3 Reihen	Breite 108,5 cm		Breite 143,9 cm		
	ohne Aufkantung	mit Aufkantung	ohne Aufkantung	mit Aufkantung (ohne Abb.)	
3 große Boxen	05 808024H49 + Dekor + Stellart + Boxenfarbe ab 267, ²³ / 318,- €	808050H49 (ohne Abb.) + Dekor + Stellart + Boxenfarbe ab 299, ¹⁶ / 356,- €	4 große Boxen	07 808025H49 + Dekor + Stellart + Boxenfarbe ab 293, ²⁸ / 349,- €	808051H49 + Dekor + Stellart + Boxenfarbe ab 331, ⁹³ / 395,- €
6 kleine Boxen	808020H49 (ohne Abb.) + Dekor + Stellart + Boxenfarbe ab 289, ⁹² / 345,- €	06 808046H49 + Dekor + Stellart + Boxenfarbe ab 322, ⁶⁹ / 384,- €	8 kleine Boxen	08 808021H49 + Dekor + Stellart + Boxenfarbe ab 321, ⁸⁵ / 383,- €	808047H49 + Dekor + Stellart + Boxenfarbe ab 359, ⁶⁶ / 428,- €

Aufgebaut geliefert • Frei Verwendungsstelle • 5 Jahre Garantie

Bitte Dekor, Stellart und Boxenfarbe wählen (Seite 89)!

Höhe ohne Aufkantung: 54,3 cm • Höhe mit Aufkantung: 60,8 cm • Tiefe: 48 cm



Abb.: Dekor Buche hell

1 Reihe	Breite 37,7 cm		2 Reihen		Breite 73,1 cm	
	ohne Aufkantung	mit Aufkantung (ohne Abb.)	ohne Aufkantung	ohne Aufkantung	mit Aufkantung (ohne Abb.)	mit Aufkantung (ohne Abb.)
2 große Boxen	01 808030H49 + Dekor + Stellart + Boxenfarbe ab 183, ¹⁹ / 218,- €	808056H49 + Dekor + Stellart + Boxenfarbe ab 203, ³⁶ / 242,- €	4 große Boxen	03 808031H49 + Dekor + Stellart + Boxenfarbe ab 267, ²³ / 318,- €	808057H49 + Dekor + Stellart + Boxenfarbe ab 293, ²⁸ / 349,- €	
4 kleine Boxen	02 808026H49 + Dekor + Stellart + Boxenfarbe ab 193, ²⁸ / 230,- €	808052H49 + Dekor + Stellart + Boxenfarbe ab 212, ⁶¹ / 253,- €	8 kleine Boxen	04 808027H49 + Dekor + Stellart + Boxenfarbe ab 283, ¹⁹ / 337,- €	808053H49 + Dekor + Stellart + Boxenfarbe ab 311, ⁷⁶ / 371,- €	

Aufgebaut geliefert • Frei Verwendungsstelle • 5 Jahre Garantie

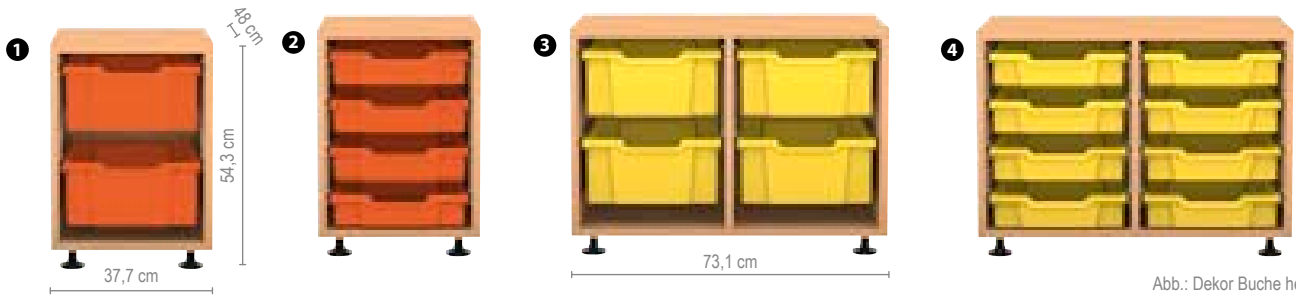

Abb.: Dekor Buche hell/Weiß



3 Reihen	Breite 108,5 cm		4 Reihen		Breite 143,9 cm	
	ohne Aufkantung	mit Aufkantung	ohne Aufkantung	ohne Aufkantung	mit Aufkantung (ohne Abb.)	mit Aufkantung (ohne Abb.)
6 große Boxen	05 808032H49 + Dekor + Stellart + Boxenfarbe ab 359, ⁶⁶ / 428,- €	808058H49 (ohne Abb.) + Dekor + Stellart + Boxenfarbe ab 405, ⁰⁴ / 482,- €	8 große Boxen	07 808033H49 + Dekor + Stellart + Boxenfarbe ab 411, ⁷⁶ / 490,- €	808059H49 + Dekor + Stellart + Boxenfarbe ab 451, ²⁶ / 537,- €	
12 kleine Boxen	808028H49 (ohne Abb.) + Dekor + Stellart + Boxenfarbe ab 384, ⁰³ / 457,- €	06 808054H49 + Dekor + Stellart + Boxenfarbe ab 415, ¹³ / 494,- €	16 kleine Boxen	08 808029H49 + Dekor + Stellart + Boxenfarbe ab 441, ¹⁸ / 525,- €	808055H49 + Dekor + Stellart + Boxenfarbe ab 476, ⁴⁷ / 567,- €	

Aufgebaut geliefert • Frei Verwendungsstelle • 5 Jahre Garantie

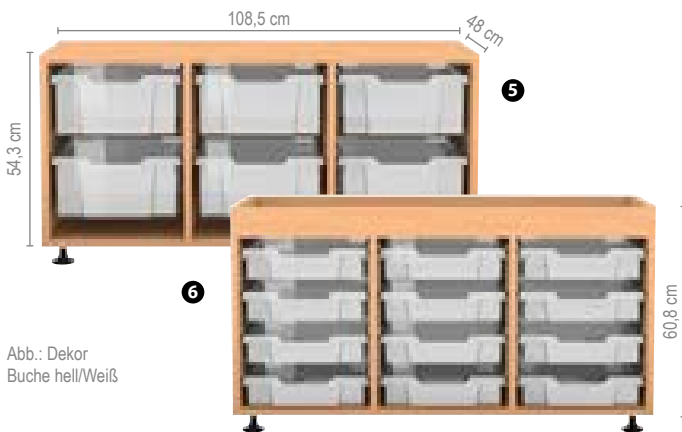
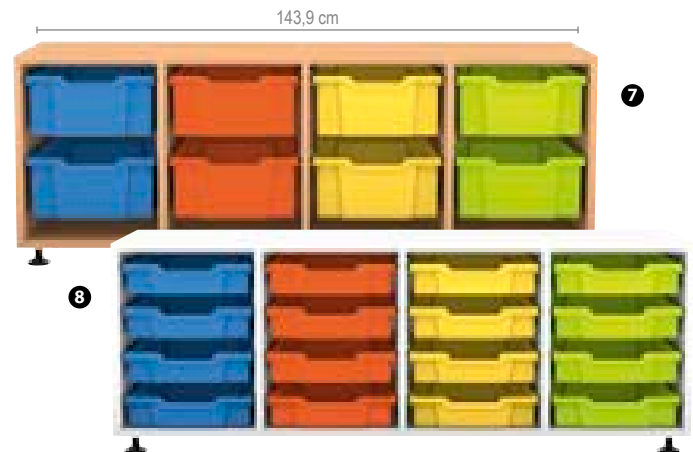
Bitte wählen Sie aus:

Variante 1: Dekor	Variante 2: Stellart	Variante 3: Boxenfarbe
<p>Buche hell, Ahorn honig, Buche dunkel, Eiche natur, Grau, Weiß, Gelb, Orange, Rot, Apfelgrün, Blau</p>	<p>Stellfüße, Rollen (2 sind feststellbar), Sockel 26,89 / 32,- € Aufpreis</p>	<p>Gelb, Orange, Hellgrün, Dunkelgrün, Hellblau, Dunkelblau, Transparent, Bunt A, Bunt B, Orange/Gelb, Hellgrün/Dunkelgrün, Hellblau/Dunkelblau</p>

Flexeo® Regale PRO



Höhe: 99,1 cm
Breite: 73,1 cm
Tiefe: 48 cm

Abb. Dekor Buche hell, Transparent



SCHREINERQUALITÄT
made in Germany

Flexeo® Regale PRO

Das Regal verfügt über eine Boxen-Reihe und eine Fachboden-Reihe. Sie können zwischen kleinen und großen Gratnells-Materialboxen sowie zwischen 1 oder 2 verstellbaren Fachböden je nach Bedarf wählen.

Ob Sockel, Rollen oder Standfüße, suchen Sie sich je nach Einsatzgebiet des Regals eine Stellvariante aus. Die Stellvarianten lassen sich miteinander kombinieren, da sie immer die gleiche Höhe haben.

H x B x T außen: 99,1 x 73,1 x 48 cm

Fachbreite x Fachtiefe innen: 33,5 x 43,7 cm

Fachhöhe individuell einstellbar. Lieferung ohne Deko

2 Reihen

01 1 Fachboden 4 große Boxen	80800H49 + Dekor + Stellart + Boxenfarbe ab 363, ⁸⁷ / 433,- €
02 1 Fachboden 8 kleine Boxen	808001H49 + Dekor + Stellart + Boxenfarbe ab 384, ⁸⁷ / 458,- €
03 2 Fachböden 4 große Boxen	808002H49 + Dekor + Stellart + Boxenfarbe ab 384, ⁸⁷ / 458,- €
04 2 Fachböden 8 kleine Boxen	808003H49 + Dekor + Stellart + Boxenfarbe ab 405, ⁰⁴ / 482,- €

Aufgebaut geliefert • Frei Verwendungsstelle • 5 Jahre Garantie



Abb.: Dekor Buche hell



Bitte wählen Sie aus:

Variante 1: Dekor

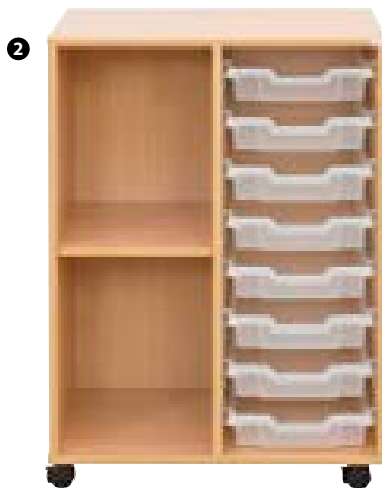
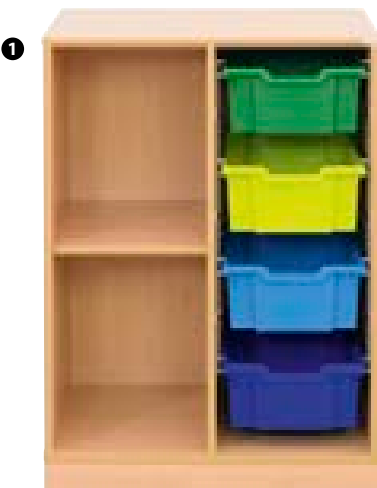

Variante 2: Stellart



Variante 3: Boxenfarbe



Bei Farbkombinationen erfolgt die Lieferung wie auf den Bildern abgebildet. Andere Farbkombinationen sind auf Anfrage möglich.

Warum Flexeo®?
Wir zeigen es Ihnen!
Auf den Seiten
15 - 17 + 34 + 68

Höhe: 99,1 cm
Breite: 108,5 cm
Tiefe: 48 cm



Abb. Dekor Buche hell, Bunt B

alle Regale mit Sichrückwand

Ordnung & Aufbewahrung



Abb.: Dekor Buche hell



Flexeo® Regale PRO

Die Flexeo®-Regale verfügen über zwei Boxen-Reihen und 1 oder 2 Fachboden-Reihen. Sie können je nach Bedarf zwischen kleinen und großen Gratnells-Materialboxen sowie zwischen unterschiedlich vielen verstellbaren Fachböden wählen. Ob Sockel, Rollen oder Standfüße, suchen Sie sich je nach Einsatzgebiet des Regals eine Stellvariante aus. Die Stellvarianten lassen sich miteinander kombinieren, da sie immer über die gleiche Höhe verfügen.

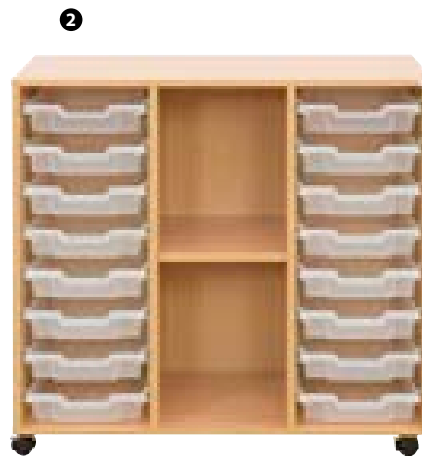
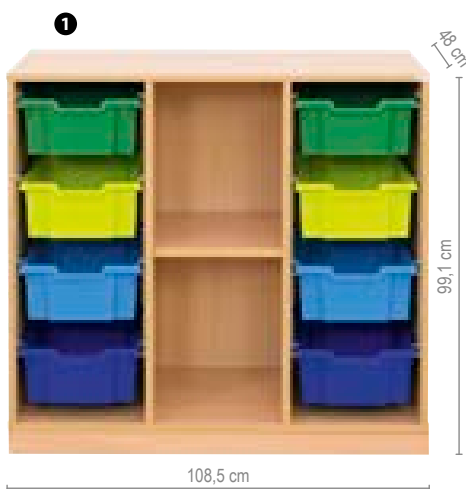
Die 8 mm starke Rückwand verleiht dem Regal **enorme Stabilität**. Die Regale können an die Wand gestellt und aufgrund der **Sichrückwand** als **Raumteiler** genutzt werden.

Die robuste Melaminharzbeschichtung des Regals verfügt über eine **hervorragende Qualität** und hält jahrelangen schulischen Belastungen stand. Verschmutzungen können feucht abgewischt werden.

Die 2-mm-ABS-Kante bietet **Schutz vor Stößen und Feuchtigkeit**, sodass Abnutzungserscheinungen verhindert werden. Lieferung ohne Deko

Flexeo® Information: Die Vorteile der Gratnells-Materialboxen finden Sie auf Seite 87.

H x B x T außen: 99,1 x 108,5 x 48 cm
Fachbreite x -tiefe innen: 33,5 x 43,7 cm
Fachhöhe individuell einstellbar

3 Reihen

01 1 Fachboden, 8 große Boxen	808004H49 + Dekor + Stellart + Boxenfarbe	ab 496, ⁶⁴ / 591,- €
02 1 Fachboden, 16 kleine Boxen	808005H49 + Dekor + Stellart + Boxenfarbe	ab 516, ⁸¹ / 615,- €
03 2 Fachböden, 8 große Boxen	808006H49 + Dekor + Stellart + Boxenfarbe	ab 516, ⁸¹ / 615,- €
04 2 Fachböden, 16 kleine Boxen	808007H49 + Dekor + Stellart + Boxenfarbe	ab 534, ⁴⁵ / 636,- €

Aufgebaut geliefert • Frei Verwendungsstelle • 5 Jahre Garantie

Bitte Dekor, Stellart und Boxenfarbe wählen (Seite 92)

Höhe: 99,1 cm
Breite: 143,9 cm
Tiefe: 48 cm

SCHREINERQUALITÄT
made in Germany

Sie nehmen die Box heraus und mit an Ihren Platz!



Abb. Dekor Buche hell, Bunt A



Abb.: Dekor Buche hell

H x B x T außen: 99,1 x 143,9 x 48 cm
Fachbreite x -tiefe innen: 33,5 x 43,7 cm
Fachhöhe individuell einstellbar. Lieferung ohne Deko

4 Reihen

01 2 Fachböden, 8 große Boxen	808008H49 + Dekor + Stellart + Boxenfarbe	ab 636, ⁹⁷ / 758,- €
02 2 Fachböden, 16 kleine Boxen	808009H49 + Dekor + Stellart + Boxenfarbe	ab 664, ⁷¹ / 791,- €
03 4 Fachböden, 8 große Boxen	808010H49 + Dekor + Stellart + Boxenfarbe	ab 664, ⁷¹ / 791,- €
04 4 Fachböden, 16 kleine Boxen	808011H49 + Dekor + Stellart + Boxenfarbe	ab 683, ¹⁹ / 813,- €

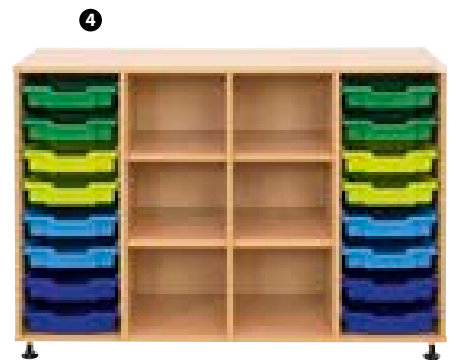
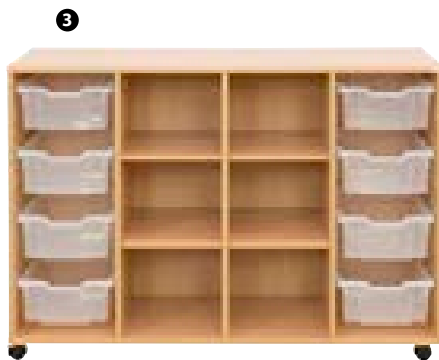
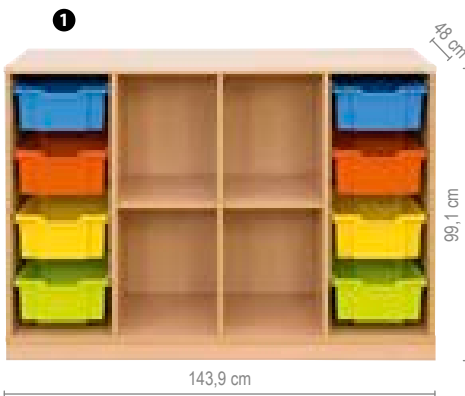
Aufgebaut geliefert • Frei Verwendungsstelle • 5 Jahre Garantie

Flexeo® Information: Die Vorteile der Gratnells-Materialboxen finden Sie auf Seite 87.

Bitte wählen Sie aus:

Variante 1: Dekor

Buche hell	Ahorn honig	Buche dunkel	Eiche natur
Grau	Weiß	Gelb	Orange
Rot	Apfelgrün	Blau	

10 % Aufpreis (for Eiche natur, Gelb, Orange, Rot, Apfelgrün, Blau)

Variante 2: Stellart

Stellfüße	Rollen (2 sind feststellbar)
Sockel 26,89 / 32,- € Aufpreis	

Variante 3: Boxenfarbe

Gelb	Orange	Hellgrün	Dunkelgrün
Hellblau	Dunkelblau	Transparent	Bunt A
Bunt B	Orange/Gelb	Hellgrün/Dunkelgrün	Hellblau/Dunkelblau

Bei Farbkombinationen erfolgt die Lieferung wie auf den Bildern abgebildet. Andere Farbkombinationen sind auf Anfrage möglich.

Flexeo® Regale PRO

Die Flexeo®-Regale PRO eignen sich für jede Raumsituation. Ob hohe, kleine, breite oder schmale Regale – wählen Sie einfach selbst. In den **praktischen Boxen** verstauen Sie jede Menge Materialien. Mit den Farben der Boxen können Sie beispielsweise verschiedene Lernkonzepte entwickeln und verfolgen.

Die 8 mm starke Rückwand verleiht dem Regal **enorme Stabilität**. Die Regale können an die Wand gestellt und aufgrund der **Sichrückwand** als **Raumteiler** genutzt werden. Die robuste Melaminharzbeschichtung des Regals verfügt über eine **hervorragende Qualität** und hält jahrelangen schulischen Belastungen stand. Verschmutzungen können feucht abgewischt werden. Die 2-mm-ABS-Kante bietet **Schutz vor Stößen und Feuchtigkeit**, sodass Abnutzungserscheinungen verhindert werden. Lieferung ohne Deko

Flexeo® Information:

Die Vorteile der Gratnells-Materialboxen finden Sie auf Seite 87.



Abb. Dekor Buche hell



Aufkantung

Die Aufkantung mit einer Höhe von zusätzlichen 6,5 cm eignet sich zum Sammeln von z. B. Spielzeug und verhindert ein Herunterfallen vom Regal.

Höhe ohne Aufkantung: 76,7 cm • Höhe mit Aufkantung: 83,2 cm • Tiefe: 48 cm (2 der Rollen sind feststellbar)



Abb.: Dekor Buche hell

1 Reihe	Breite 37,7 cm		Breite 73,1 cm	
	ohne Aufkantung	mit Aufkantung (ohne Abb.)	ohne Aufkantung	mit Aufkantung
3 große Boxen	01 808038H49 + Dekor + Stellart + Boxenfarbe ab 209, ²⁴ / 249,- €	808064H49 + Dekor + Stellart + Boxenfarbe ab 230, ²⁵ / 274,- €	6 große Boxen	808039H49 (ohne Abb.) + Dekor + Stellart + Boxenfarbe ab 339, ⁵⁰ / 404,- €
6 kleine Boxen	02 808034H49 + Dekor + Stellart + Boxenfarbe ab 209, ²⁴ / 249,- €	808060H49 + Dekor + Stellart + Boxenfarbe ab 230, ²⁵ / 274,- €	12 kleine Boxen	04 808035H49 + Dekor + Stellart + Boxenfarbe ab 368, ⁹¹ / 439,- €
				03 808065H49 + Dekor + Stellart + Boxenfarbe ab 363, ⁸⁷ / 433,- €
				808061H49 (ohne Abb.) + Dekor + Stellart + Boxenfarbe ab 394, ⁹⁶ / 470,- €

Aufgebaut geliefert • Frei Verwendungsstelle • 5 Jahre Garantie

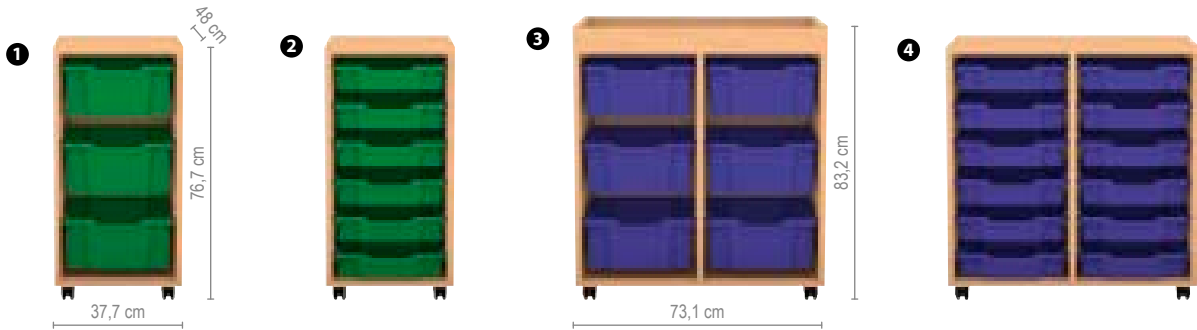

Abb.: Dekor Buche hell

3 Reihen	Breite 108,5 cm		Breite 143,9 cm	
	ohne Aufkantung	mit Aufkantung (ohne Abb.)	ohne Aufkantung	mit Aufkantung (ohne Abb.)
9 große Boxen	05 808040H49 + Dekor + Stellart + Boxenfarbe ab 405, ⁰⁴ / 482,- €	808066H49 + Dekor + Stellart + Boxenfarbe ab 437, ⁸² / 521,- €	12 große Boxen	07 808041H49 + Dekor + Stellart + Boxenfarbe ab 506, ⁷² / 603,- €
18 kleine Boxen	06 808036H49 + Dekor + Stellart + Boxenfarbe ab 439, ⁵⁰ / 523,- €	808062H49 + Dekor + Stellart + Boxenfarbe ab 486, ⁵⁵ / 579,- €	24 kleine Boxen	08 808037H49 + Dekor + Stellart + Boxenfarbe ab 543, ⁷⁰ / 647,- €
				808067H49 + Dekor + Stellart + Boxenfarbe ab 511, ⁷⁶ / 609,- €
				808063H49 + Dekor + Stellart + Boxenfarbe ab 608, ⁴⁰ / 724,- €

Aufgebaut geliefert • Frei Verwendungsstelle • 5 Jahre Garantie

Bitte Dekor, Stellart und Boxenfarbe wählen (Seite 92)!

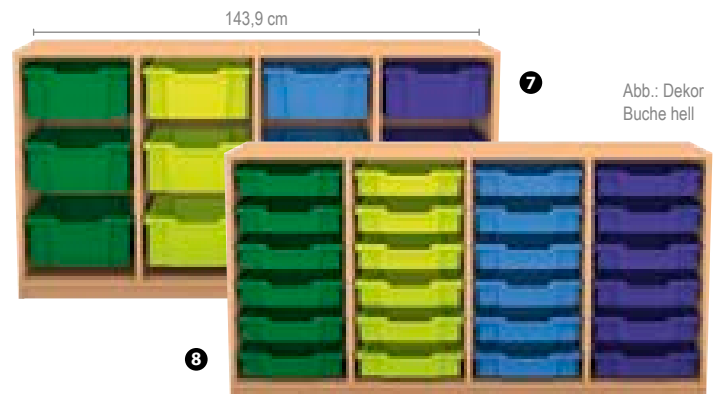
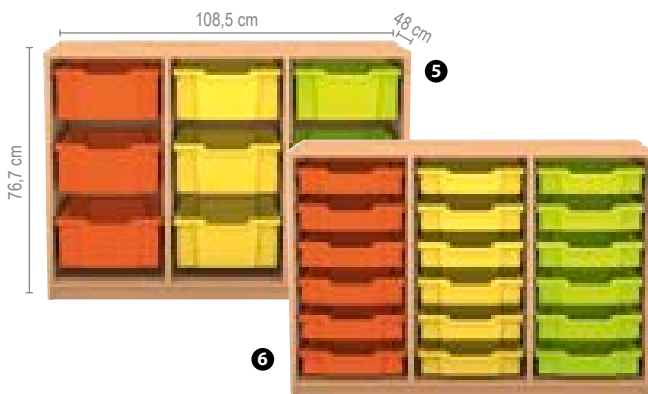
Alle Artikel auf dieser Seite:



Abb. Dekor Buche hell, Lieferung ohne Deko



Höhe: 76,9 cm • Tiefe: 48 cm • Rückwand nur im oberen Teil



Abb.: Dekor Buche hell

2 Reihen
Breite 73,1 cm

ohne Aufkantung

01 | 6 kleine Boxen,
2 fahrbare XL-Boxen

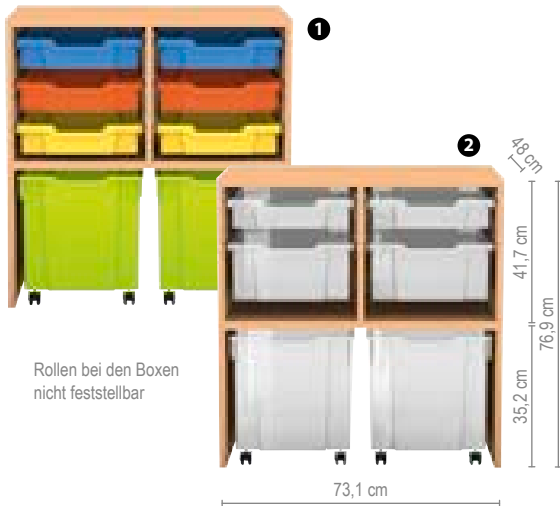
808108H49 + Dekor + Boxenfarbe

ab 378,¹⁵ / 450,- €

02 | 2 kleine Boxen,
2 große Boxen,
2 fahrbare XL-Boxen

808109H49 + Dekor + Boxenfarbe

ab 363,⁸⁷ / 433,- €

3 Reihen
Breite 108,5 cm

ohne Aufkantung

03 | 9 kleine Boxen,
3 fahrbare XL-Boxen

808110H49 + Dekor + Boxenfarbe

ab 431,⁹³ / 514,- €

04 | 3 kleine Boxen,
3 große Boxen,
3 fahrbare XL-Boxen

808111H49 + Dekor + Boxenfarbe

ab 405,⁰⁴ / 482,- €

Aufgebaut geliefert • Frei Verwendungsstelle • 5 Jahre Garantie

Bitte wählen Sie aus:

Variante 1: Dekor



Variante 2: Boxenfarbe



Bei Farbkombinationen erfolgt die Lieferung wie auf den Bildern abgebildet. Andere Farbkombinationen sind auf Anfrage möglich.





Flexeo® Regale PRO mit Stahlrahmen

Das Flexeo®-Regal ist **multifunktional** einsetzbar. Es kann als klassisches Regal oder sogar als **Sitzelement** verwendet werden. Mit den **praktischen Boxen** dient das Regal zusätzlich als Aufbewahrungsmöbel.

Durch die **Rollen** (2 von 4 Rollen feststellbar) sind Ihnen in der **Mobilität** des Regals keine Grenzen gesetzt. Kinderleicht kann das Regal von einem zum anderen Ort geschoben werden. Aufgrund des stabilen Stahlrahmens meistern Sie Türerhebungen und andere Unebenheiten meisterhaft. An dem stabilen Regal werden Sie lange Freude haben. Nehmen Sie Platz auf den bequemen Sitzpolstern. Diese sind in vielen Farben und verschiedenen Stoffarten erhältlich. Bitte separat bestellen.

Regale PRO mit Stahlrahmen

- 01 | 3 Reihen, 9 kleine Boxen, H x B x T: 42,9 x 108,5 x 48 cm
808170H49 + Dekor + Boxenfarbe ab 547,⁰⁶ / 651,- €
- 3 Reihen, 6 kleine Boxen, H x B x T: 36,5 x 108,5 x 48 cm (ohne Abb.)
808165H49 + Dekor + Boxenfarbe ab 525,²¹ / 625,- €
- 02 | 2 Reihen, 2 große Boxen, H x B x T: 36,5 x 73,1 x 48 cm
808162H49 + Dekor + Boxenfarbe ab 469,⁷⁵ / 559,- €
- 03 | 4 Reihen, 4 kleine/4 große Boxen, H x B x T: 42,9 x 143,9 x 48 cm
808173H49 + Dekor + Boxenfarbe ab 654,⁶² / 779,- €

Bitte Dekor und Boxenfarbe wählen (Seite 94)!

- 2 Reihen, 4 kleine Boxen, H x B x T: 36,5 x 73,1 x 48 cm (ohne Abb.)
808163H49 + Dekor + Boxenfarbe ab 473,¹¹ / 563,- €
- 3 Reihen, 3 große Boxen, H x B x T: 36,5 x 108,5 x 48 cm (ohne Abb.)
808164H49 + Dekor + Boxenfarbe ab 520,¹⁷ / 619,- €
- 4 Reihen, 4 große Boxen, H x B x T: 36,5 x 143,9 x 48 cm (ohne Abb.)
808166H49 + Dekor + Boxenfarbe ab 570,⁵⁹ / 679,- €
- 4 Reihen, 8 kleine Boxen, H x B x T: 36,5 x 143,9 x 48 cm (ohne Abb.)
808167H49 + Dekor + Boxenfarbe ab 577,³¹ / 687,- €
- 2 Reihen, 6 kleine Boxen, H x B x T: 42,9 x 73,1 x 48 cm (ohne Abb.)
808168H49 + Dekor + Boxenfarbe ab 523,⁵³ / 623,- €
- 04 | 2 Reihen, 2 kleine/2 große Boxen, H x B x T: 42,9 x 73,1 x 48 cm
808169H49 + Dekor + Boxenfarbe ab 520,¹⁷ / 619,- €
- 3 Reihen, 3 kleine/3 große Boxen, H x B x T: 42,9 x 108,5 x 48 cm (ohne Abb.)
808171H49 + Dekor + Boxenfarbe ab 542,⁰² / 645,- €
- 4 Reihen, 12 kleine Boxen, H x B x T: 42,9 x 143,9 x 48 cm (ohne Abb.)
808172H49 + Dekor + Boxenfarbe ab 661,³⁴ / 787,- €

Bitte Dekor und Boxenfarbe wählen (Seite 94)!

05 | Sitzpolster für Flexeo®-Regal

Mit dem passenden Sitzpolster können Sie Ihr Regal im Handumdrehen zu einer praktischen Sitzgelegenheit erweitern. Die Anbringung des Polsters erfolgt über einen Klebestreifen auf der Rückseite des Polsters. Einfach Schutzfolie abziehen und das Polster auf dem gewünschten Möbelstück anbringen. Durch den Klettverschluss lässt sich das Polster wieder abnehmen.

- H x B x T: 4 x 72,1 x 47 cm
- H x B x T: 4 x 107,5 x 47 cm
- H x B x T: 4 x 142,9 x 47 cm

767657H49 + Größe + Material + Farbe ab 93,²⁴ / 110,⁹⁵ €

Das Sitzpolster hat kein GS-Zertifikat

Bitte wählen Sie aus:

Variante: Größe		
4 x 72,1 x 47 cm	4 x 107,5 x 47 cm 8,40 / 10,- € Aufpreis	4 x 142,9 x 47 cm 54,62 / 65,- € Aufpreis

Bitte zusätzlich noch Material und Polsterfarbe angeben. Sitzpolster wählbar in Kunstleder EdenFree (Stoffgruppe 7), Stoff Newlife Eco und Kunstleder AMBLA (Stoffgruppe 6). Material- und Farbauswahl siehe Seite 166.



Mit praktischem Reißverschluss, um das Innenleben problemlos entnehmen zu können.

Alle Artikel auf dieser Seite:



Sie nehmen die Box heraus und mit an Ihren Platz!



SCHREINERQUALITÄT
made in Germany

Abb. Dekor Buche hell

Warum Flexeo®?
Wir zeigen es Ihnen!
Auf den Seiten
15 - 17 + 34 + 68

Flexeo® Regale PRO

Ordnung halten leicht gemacht

Verstauen Sie jegliche Art von Utensilien in den praktischen Kunststoff-Materialboxen. Je nach Bedarf wählen Sie die Größe und das Dekor des Regals, die Farbe der Materialboxen sowie die entsprechende Stellvariante. Immer passend – individuell auf Sie abgestimmt.

Die 8 mm starke Rückwand verleiht dem Regal **enorme Stabilität**. Die Regale können an die Wand gestellt und aufgrund der **Sichrückwand** als **Raumteiler** genutzt werden.

Die robuste Melaminharzbeschichtung des Regals verfügt über eine **hervorragende Qualität** und hält jahrelangen schulischen Belastungen stand. Verschmutzungen können feucht abgewischt werden. Die 2-mm-ABS-Kante bietet **Schutz vor Stößen und Feuchtigkeit**, sodass Abnutzungserscheinungen verhindert werden. Lieferung ohne Deko
H x T außen ohne Aufkantung: 99,1 x 48 cm
H x T außen mit Aufkantung: 105,6 x 48 cm

Flexeo® Information: Die Vorteile der Gratnells-Materialboxen finden Sie auf Seite 87.

ohne Aufkantung

mit Aufkantung

1 Reihe 4 große Boxen Breite 37,7 cm	01 808043H49 + Dekor + Stellart + Boxenfarbe ab 202, ⁵² / 241,- €	808072H49 (ohne Abb.) + Dekor + Stellart + Boxenfarbe ab 221, ⁸⁵ / 264,- €
2 Reihen 8 große Boxen Breite 73,1 cm	02 808012H49 + Dekor + Stellart + Boxenfarbe ab 452, ¹⁰ / 538,- €	808073H49 (ohne Abb.) + Dekor + Stellart + Boxenfarbe ab 479, ⁸³ / 571,- €
3 Reihen 12 große Boxen Breite 108,5 cm	03 808013H49 + Dekor + Stellart + Boxenfarbe ab 535, ²⁹ / 637,- €	05 808074H49 + Dekor + Stellart + Boxenfarbe ab 570, ⁵⁹ / 679,- €
4 Reihen 16 große Boxen Breite 143,9 cm	04 808014H49 + Dekor + Stellart + Boxenfarbe ab 608, ⁴⁰ / 724,- €	808075H49 (ohne Abb.) + Dekor + Stellart + Boxenfarbe ab 646, ²² / 769,- €

Aufgebaut geliefert • Frei Verwendungsstelle • 5 Jahre Garantie

Bitte Dekor, Stellart und Boxenfarbe wählen (Seite 98)!

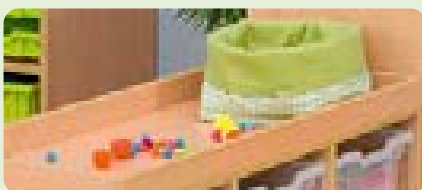

Aufkantung

Die Aufkantung mit einer Höhe von zusätzlichen 6,5 cm eignet sich zum Sammeln von z. B. Spielzeug und verhindert ein Herunterfallen vom Regal.

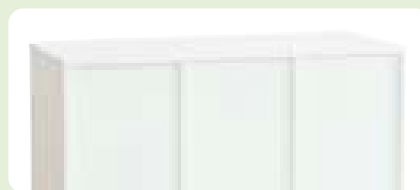

Sichrückwand

Die 8 mm starke Rückwand verleiht dem Regal enorme Stabilität. Die Regale können an die Wand gestellt oder aufgrund der Sichrückwand als Raumteiler genutzt werden.



Flexeo® Regale PRO

Alle Regale mit Sichrückwand

Höhe ohne Aufkantung: 99,1 cm
Höhe mit Aufkantung: 105,6 cm
Tiefe: 48 cm

Mit großen Gratnells-Boxen • Mit Rollen (2 der Rollen sind feststellbar)

Bunt A (Farbbeispiel, weitere Farben s. Seite 98)

Abb.: Dekor Buche hell



Ordnung & Aufbewahrung

Mit großen Gratnells-Boxen • Mit Standfüßen

Transparent (Farbbeispiel, weitere Farben s. Seite 98)

Abb.: Dekor Buche hell



Mit großen Gratnells-Boxen • Mit Sockel

Bunt B (Farbbeispiel, weitere Farben s. Seite 98)

Abb.: Dekor Buche hell





Abb. Dekor Buche hell

SCHREINERQUALITÄT
made in Germany

Warum Flexeo®?
Wir zeigen es Ihnen!
Auf den Seiten
15 - 17 + 34 + 68



Aufkantung
Die Aufkantung mit einer Höhe von zusätzlichen 6,5 cm eignet sich zum Sammeln von z. B. Spielzeug und verhindert ein Herunterfallen vom Regal.

Sie nehmen die Box heraus und mit an Ihren Platz!

Flexeo® Regale PRO

Multifunktionale Aufbewahrungs-Regale

Aufbewahrung mit System – Sortieren Sie beispielsweise bestimmte Themen nach Farben oder Reihen. Verstauen Sie jegliche Art von Utensilien in den praktischen Kunststoff-Materialboxen. Je nach Bedarf wählen Sie die Größe und das Dekor des Regals, die Farbe der Materialboxen sowie die entsprechende Stellvariante. Immer passend – individuell auf Sie abgestimmt.

Die 8 mm starke Rückwand verleiht dem Regal **enorme Stabilität**. Die Regale können an die Wand gestellt und aufgrund der **Sichrückwand** als **Raumteiler** genutzt werden.

Die robuste Melaminharzbeschichtung des Regals verfügt über eine **hervorragende Qualität** und hält jahrelangen schulischen Belastungen stand. Verschmutzungen können feucht abgewischt werden. Die 2-mm-ABS-Kante bietet **Schutz vor Stößen und Feuchtigkeit**, sodass Abnutzungserscheinungen verhindert werden. Lieferung ohne Deko

H x T außen ohne Aufkantung: 99,1 x 48 cm

H x T außen mit Aufkantung: 105,6 x 48 cm

Flexeo® Information: Die Vorteile der Gratnells-Materialboxen finden Sie auf Seite 87.

ohne Aufkantung

mit Aufkantung

	ohne Aufkantung	mit Aufkantung
1 Reihe 8 kleine Boxen Breite 37,7 cm	01 808042H49 + Dekor + Stellart + Boxenfarbe ab 230, ²⁵ / 274,- €	808068H49 (ohne Abb.) + Dekor + Stellart + Boxenfarbe ab 231, ⁰⁹ / 275,- €
2 Reihen 16 kleine Boxen Breite 73,1 cm	02 808015H49 + Dekor + Stellart + Boxenfarbe ab 476, ⁴⁷ / 567,- €	808069H49 (ohne Abb.) + Dekor + Stellart + Boxenfarbe ab 498, ³² / 593,- €
3 Reihen 24 kleine Boxen Breite 108,5 cm	03 808016H49 + Dekor + Stellart + Boxenfarbe ab 552, ⁹⁴ / 658,- €	05 808070H49 + Dekor + Stellart + Boxenfarbe ab 581, ⁵¹ / 692,- €
4 Reihen 32 kleine Boxen Breite 143,9 cm	04 808017H49 + Dekor + Stellart + Boxenfarbe ab 636, ⁹⁷ / 758,- €	808071H49 (ohne Abb.) + Dekor + Stellart + Boxenfarbe ab 673, ⁹⁵ / 802,- €

Aufgebaut geliefert • Frei Verwendungsstelle • 5 Jahre Garantie

Bitte wählen Sie aus:

Variante 1: Dekor



Variante 2: Stellart

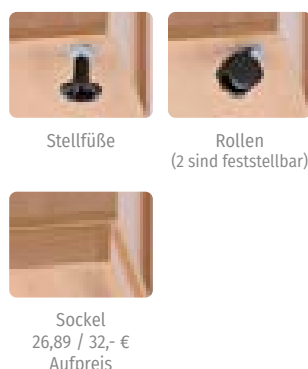

Variante 3: Boxenfarbe



Bei Farbkombinationen erfolgt die Lieferung wie auf den Bildern abgebildet. Andere Farbkombinationen sind auf Anfrage möglich.

Flexeo® Regale PRO

Alle Regale mit Sichrückwand

Höhe ohne Aufkantung: 99,1 cm
 Höhe mit Aufkantung: 105,6 cm
 Tiefe: 48 cm

Mit kleinen Gratnells-Boxen • Mit Rollen (2 der Rollen sind feststellbar)

Bunt A (Farbbeispiel, weitere Farben s. Seite 99)

Abb.: Dekor Buche hell



Ordnung & Aufbewahrung

Mit kleinen Gratnells-Boxen • Mit Standfüßen

Transparent (Farbbeispiel, weitere Farben s. Seite 99)

Abb.: Dekor Buche hell



Mit kleinen Gratnells-Boxen • Mit Sockel

Bunt B (Farbbeispiel, weitere Farben s. Seite 99)

Abb.: Dekor Buche hell



Flexeo® Regale PRO mit Stahlrahmen



Die stabilen Regale eignen sich bestens für die Lagerung und das Verstauen unterschiedlichster Materialien und Dokumente. Die **hochwertige Regalserie** ist aufgrund des Stahlrahmens sowie der Verwendung und Verarbeitung von Qualitätsmaterialien äußerst **robust und langlebig**. Die **hervorragende Qualität** wird im Detail sichtbar. Die Regale sind eine „**Anschaffung fürs Leben**“. Je nach Bedarf und Einsatzgebiet können diese umfunktioniert werden. 2 der Rollen sind feststellbar.

Ordnung halten leicht gemacht

Verstauen Sie jegliche Art von Utensilien in den praktischen Kunststoff-Materialboxen. Je nach Bedarf wählen Sie die Größe und das Dekor des Regals, die Farbe der

Materialboxen sowie die entsprechende Stellvariante. Immer passend – individuell auf Sie abgestimmt.

Die 8 mm starke Rückwand verleiht dem Regal **enorme Stabilität**. Die Regale können an die Wand gestellt und aufgrund der **Sichrückwand** als **Raumteiler** genutzt werden. Die robuste Melaminharzbeschichtung des Regals verfügt über eine **hervorragende Qualität** und hält jahrelangen schulischen Belastungen stand. Verschmutzungen können feucht abgewischt werden. Die 2-mm-ABS-Kante bietet **Schutz vor Stößen und Feuchtigkeit**, sodass Abnutzungserscheinungen verhindert werden.
H x T außen: 104,1 x 48 cm



Höhe: 104,1 cm
Tiefe: 48 cm

Große Boxen

2 Reihen	01 8 große Boxen	ab 542, ⁰² / 645,- €
Breite 73,1 cm	808155H49 + Dekor + Boxenfarbe	
3 Reihen	02 12 große Boxen	ab 587, ³⁹ / 699,- €
Breite 108,5 cm	808156H49 + Dekor + Boxenfarbe	
4 Reihen	03 16 große Boxen	ab 705, ⁰⁴ / 839,- €
Breite 143,9 cm	808157H49 + Dekor + Boxenfarbe	

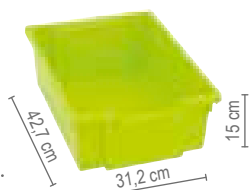

SCHREINERQUALITÄT
made in Germany

Kleine Boxen

04 16 kleine Boxen	ab 553, ⁷⁸ / 659,- €
808158H49 + Dekor + Boxenfarbe	
05 24 kleine Boxen	ab 609, ²⁴ / 725,- €
808159H49 + Dekor + Boxenfarbe	
06 32 kleine Boxen	ab 730, ²⁵ / 869,- €
808160H49 + Dekor + Boxenfarbe	



Bitte wählen Sie aus:

Variante 1: Dekor

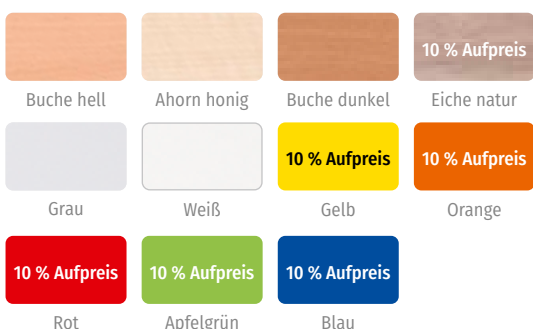

Variante 2: Höhe



Bei Farbkombinationen erfolgt die Lieferung wie auf den Bildern abgebildet. Andere Farbkombinationen sind auf Anfrage möglich.



Abb.: Dekor Buche hell, Lieferung ohne Deko

Warum Flexeo®?
Wir zeigen es Ihnen!

Auf den Seiten
15 - 17 + 34 + 68



Ordnung & Aufbewahrung

Flexeo® Regale, 2 Reihen

H x B x T außen: 143,9 x 73,1 x 48 cm
Fachbreite x -tiefe innen: 33,5 x 43,7 cm
Fachhöhe individuell einstellbar

01 | 6 große Boxen, 4 Fachböden, davon 2 höhenverstellbar

808112H49 + Dekor + Stellart + Boxenfarbe
ab 516,⁸¹ / 615,- €

02 | 12 kleine Boxen, 4 Fachböden, davon 2 höhenverstellbar

808113H49 + Dekor + Stellart + Boxenfarbe
ab 542,⁸⁶ / 646,- €

03 | 12 große Boxen

808116H49 + Dekor + Stellart + Boxenfarbe
ab 594,⁹⁶ / 708,- €

04 | 24 kleine Boxen

808117H49 + Dekor + Stellart + Boxenfarbe
ab 615,⁹⁷ / 733,- €

6 große Boxen links, 3 höhenverstellbare Fachböden (ohne Abb.)

808115H49 + Dekor + Stellart + Boxenfarbe
ab 516,⁸¹ / 615,- €

05 | 6 große Boxen rechts, 3 höhenverstellbare Fachböden

808148H49 + Dekor + Stellart + Boxenfarbe
ab 516,⁸¹ / 615,- €

12 kleine Boxen links, 3 höhenverstellbare Fachböden (ohne Abb.)

808114H49 + Dekor + Stellart + Boxenfarbe
ab 542,⁸⁶ / 646,- €

06 | 12 kleine Boxen rechts, 3 höhenverstellbare Fachböden

808147H49 + Dekor + Stellart + Boxenfarbe
ab 542,⁸⁶ / 646,- €

Aufgebaut geliefert • Frei Verwendungsstelle • 5 Jahre Garantie

Bitte Dekor, Stellart und Boxenfarbe wählen (Seite 102)!



Abb.: Dekor Buche hell

Flexeo® Schränke PRO, 2-reihig, mittelhoch



Höhe: 143,9 cm

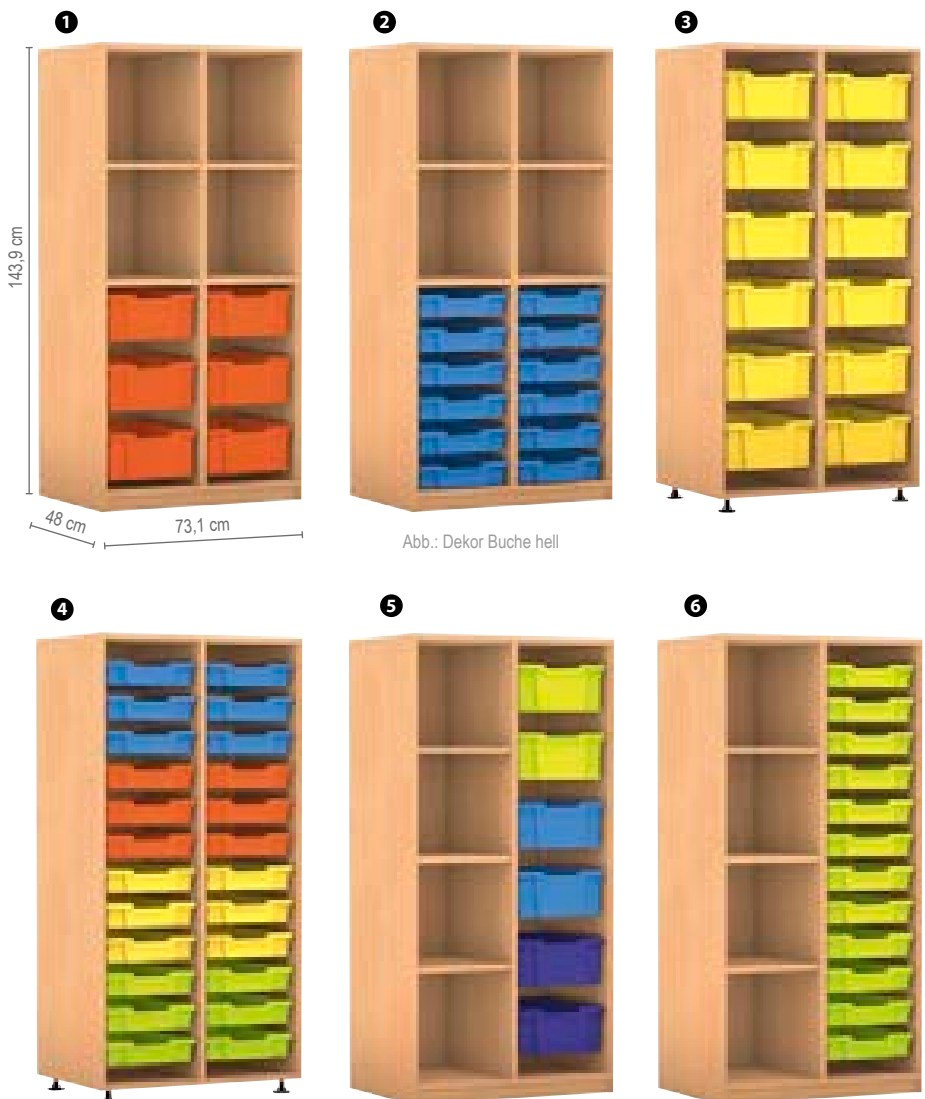

Abb.: Dekor Grau

Flexeo® Schränke PRO, mittelhoch

Die Flexeo®-Schränke sind baugleich mit unseren Flexeo®-Regalen (siehe Seite 101), jedoch mit Türen. Die hochwertigen Markenbeschläge ermöglichen ein Öffnen der Türen mit einem Öffnungswinkel von 270°. Die 3-Punkt-Verriegelung sorgt für ein sicheres Verschließen über die gesamte Türhöhe.

2 Reihen mit Drehtüren

H x B x T außen: 143,9 x 73,1 x 50 cm

Fachbreite x -tiefe innen: 33,5 x 43,7 cm

Fachhöhe individuell einstellbar

01 | 6 große Boxen

6 Fachböden, davon 4 höhenverstellbar, Drehtüren

808126H49 + Dekor + Stellart + Schließart + Boxenfarbe
ab 605,⁸⁸ / 721,- €

02 | 12 kleine Boxen

6 Fachböden, davon 4 höhenverstellbar, Drehtüren

808125H49 + Dekor + Stellart + Schließart + Boxenfarbe
ab 626,⁰⁵ / 745,- €

03 | 12 große Boxen, Drehtüren

808124H49 + Dekor + Stellart + Schließart + Boxenfarbe
ab 678,¹⁵ / 807,- €

808123H49 + Dekor + Stellart + Schließart + Boxenfarbe
ab 700,- / 833,- €

6 große Boxen links, 3 höhenverstellbare Fachböden, Drehtüren (ohne Abb.)

808128H49 + Dekor + Stellart + Schließart + Boxenfarbe
ab 605,⁸⁸ / 721,- €

05 | 6 große Boxen rechts, 3 höhenverstellbare Fachböden, Drehtüren

808150H49 + Dekor + Stellart + Schließart + Boxenfarbe
ab 605,⁸⁸ / 721,- €

12 kleine Boxen links

3 höhenverstellbare Fachböden, Drehtüren (ohne Abb.)

808127H49 + Dekor + Stellart + Schließart + Boxenfarbe
ab 626,⁰⁵ / 745,- €

06 | 12 kleine Boxen rechts

3 höhenverstellbare Fachböden, Drehtüren

808149H49 + Dekor + Stellart + Schließart + Boxenfarbe
ab 626,⁰⁵ / 745,- €

Aufgebaut geliefert • Frei Verwendungsstelle • 5 Jahre Garantie

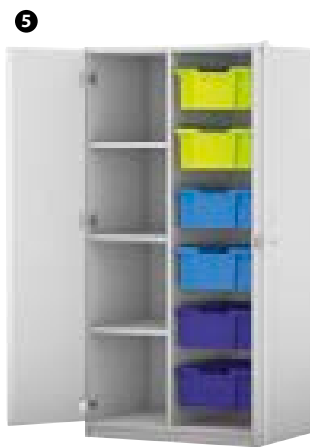

Bitte wählen Sie aus:

Variante 1: Dekor

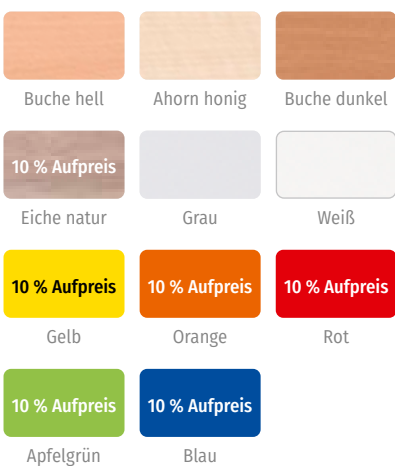

Variante 2: Stellart

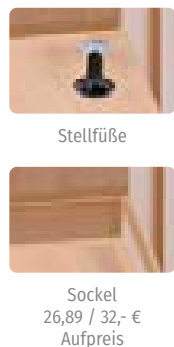

Sockel
26,89 / 32,- €
Aufpreis

Variante 2: Schließart

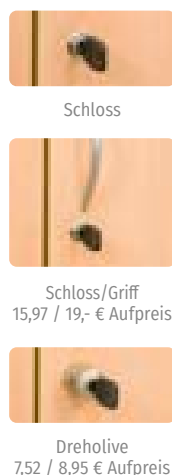

Schloss/Griff
15,97 / 19,- €
Aufpreis

Dreholive
7,52 / 8,95 €
Aufpreis

Variante 3: Boxenfarbe



Bei Farbkombinationen erfolgt die Lieferung wie auf den Bildern abgebildet. Andere Farbkombinationen sind auf Anfrage möglich.

Flexeo® Regale PRO, 3-reihig, mittelhoch



Höhe: 143,9 cm
Breite: 108,5 cm
Tiefe: 48 cm



Abb. Dekor Buche hell, Bunt A, Lieferung ohne Deko

Ordnung & Aufbewahrung

Warum Flexeo®?
Wir zeigen es Ihnen!
Auf den Seiten
15 - 17 + 34 + 68

Flexeo® Regale, 3 Reihen

H x B x T außen: 143,9 x 108,5 x 48 cm
Fachbreite x -tiefe innen: 33,5 x 43,7 cm
Fachhöhe individuell einstellbar

01 | 9 große Boxen
6 Fachböden, davon 3 höhenverstellbar
808129H49 + Dekor + Stellart + Boxenfarbe

ab 604,²⁰ / 719,- €

02 | 18 kleine Boxen
6 Fachböden, davon 3 höhenverstellbar

808130H49 + Dekor + Stellart + Boxenfarbe

ab 625,²¹ / 744,- €

Aufgebaut geliefert • Frei Verwendungsstelle • 5 Jahre Garantie

Bitte Dekor, Stellart und Boxenfarbe wählen (Seite 102)!



Abb.: Dekor Buche hell



Flexeo® Regale PRO, 3-reihig, mittelhoch

Höhe: 143,9 cm
Breite: 108,5 cm
Tiefe: 48 cm



Abb.: Dekor Buche hell

Flexeo® Regale PRO

Die mittelhohen Flexeo®-Regale PRO sind praktische Ordnungshüter. In den Boxen finden Sie jede Menge Stauraum. Aufgrund der Sichrückwand und der Höhe können die Regale problemlos auch als Raumteiler verwendet werden.

Die 8 mm starke Rückwand verleiht dem Regal **enorme Stabilität**. Die Regale können an die Wand gestellt oder aufgrund der **Sichrückwand** als **Raumteiler** genutzt werden. Die robuste Melaminharzbeschichtung des Regals verfügt über eine **hervorragende Qualität** und hält jahrelangen schulischen Belastungen stand. Verschmutzungen können feucht abgewischt werden. Die 2-mm-ABS-Kante bietet **Schutz vor Stößen und Feuchtigkeit**, sodass Abnutzungserscheinungen verhindert werden.

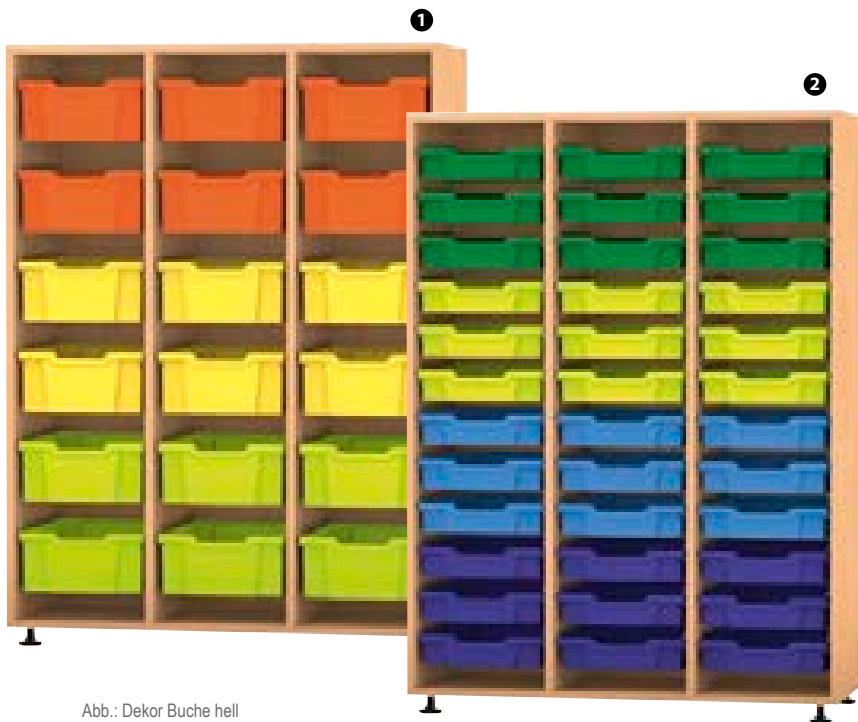
Flexeo® Information: Die Vorteile der Gratnells-Materialboxen finden Sie auf Seite 87.

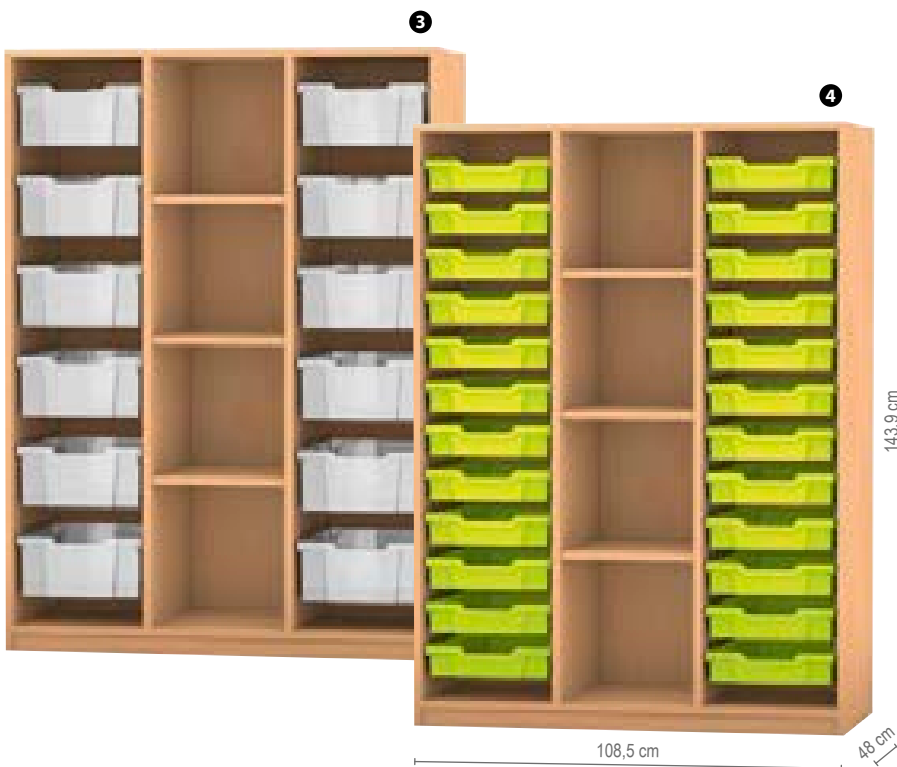

Flexeo® Regale, 3 Reihen

H x B x T außen: 143,9 x 108,5 x 48 cm
Fachbreite x -tiefe innen: 33,5 x 43,7 cm
Fachhöhe individuell einstellbar

01 | 18 große Boxen

808134H49 + Dekor + Stellart + Boxenfarbe
ab 698,³² / 831,- €

02 | 36 kleine Boxen

808133H49 + Dekor + Stellart + Boxenfarbe
ab 718,⁴⁹ / 855,- €

03 | 12 große Boxen

3 höhenverstellbare Fachböden
808132H49 + Dekor + Stellart + Boxenfarbe
ab 636,⁹⁷ / 758,- €

04 | 24 kleine Boxen

3 höhenverstellbare Fachböden
808131H49 + Dekor + Stellart + Boxenfarbe
ab 655,⁴⁶ / 780,- €

Aufgebaut geliefert • Frei Verwendungsstelle • 5 Jahre Garantie

Bitte wählen Sie aus:

Variante 1: Dekor



Variante 2: Stellart

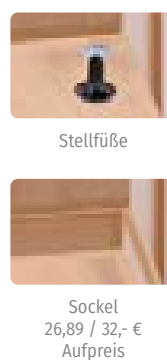

Variante 3: Boxenfarbe



Bei Farbkombinationen erfolgt die Lieferung wie auf den Bildern abgebildet. Andere Farbkombinationen sind auf Anfrage möglich.

Flexeo® Schränke PRO, 3-reihig, mittelhoch



Höhe: 143,9 cm
Breite: 108,5 cm
Tiefe: 50 cm



Abb. Dekor Buche hell

Ordnung & Aufbewahrung

3 Reihen, mit Drehtüren

H x B x T außen: 143,9 x 108,5 x 50 cm

Fachbreite x -tiefe innen: 33,5 x 43,7 cm, Fachhöhe individuell einstellbar. Lieferung ohne Deko



Abb.: Dekor Buche hell



Mittelteil
offen

01 | 12 kleine Boxen
6 verstellbare Fachböden, Drehtüren

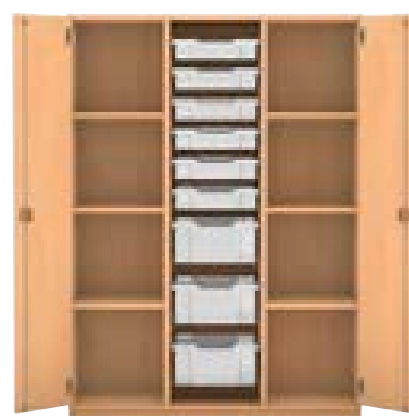
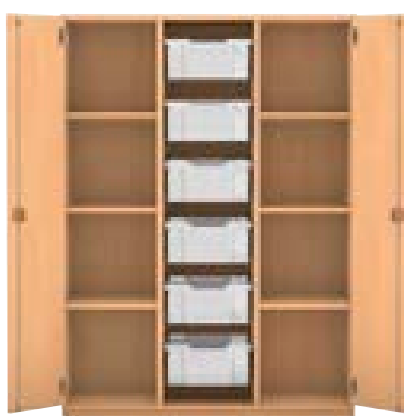
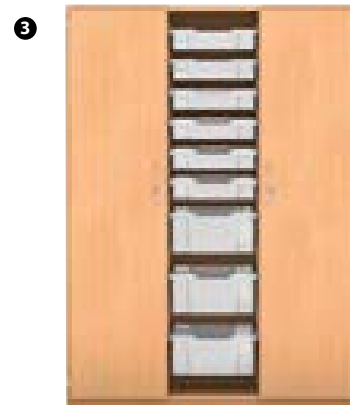
808144H49 + Dekor + Stellart + Schließart
+ Boxenfarbe ab 664,⁷¹ / 791,- €

02 | 6 große Boxen
6 verstellbare Fachböden, Drehtüren

808145H49 + Dekor + Stellart + Schließart
+ Boxenfarbe ab 646,²² / 769,- €

03 | 6 kleine Boxen, 3 große Boxen
6 verstellbare Fachböden, Drehtüren

808146H49 + Dekor + Stellart + Schließart
+ Boxenfarbe ab 655,⁴⁶ / 780,- €

Aufgebaut geliefert • Frei Verwendungsstelle • 5 Jahre Garantie

Bitte Dekor, Stellart und Boxenfarbe wählen (Seite 102)!

Flexeo® Schränke PRO, 3-reihig, mittelhoch



Flexeo® Schränke PRO

Die mittelhohen Flexeo®-Schränke sind praktische Ordnungshüter. In den Boxen finden Sie jede Menge Stauraum. Die Türen verhindern ein Einstauben der Utensilien. Aufgrund der Sichrückwand und der Höhe können die Regalschränke problemlos auch als Raumteiler verwendet werden.

Die 8 mm starke Rückwand verleiht dem Regal **enorme Stabilität**. Die Regale können an die Wand gestellt und aufgrund der **Sichrückwand** als **Raumteiler** genutzt werden. Die robuste Melaminharzbeschichtung des Regals verfügt über eine **hervorragende Qualität** und hält jahrelangen schulischen Belastungen stand. Verschmutzungen können feucht abgewischt werden. Die 2-mm-ABS-Kante bietet **Schutz vor Stößen und Feuchtigkeit**, sodass Abnutzungserscheinungen verhindert werden.

Die **hochwertigen Markenbeschläge** ermöglichen ein Öffnen der Türen in einem Öffnungswinkel von 270°. Die 3-Punkt-Verriegelung sorgt für ein **sicheres Verschießen über die gesamte Türhöhe**. Lieferung ohne Deko

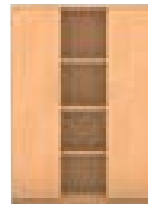

Mittelteil offen

2

Abb.: Dekor Buche hell



Flexeo® Information: Die Vorteile der Gratnells-Materialboxen finden Sie auf Seite 87.



3 Reihen, mit Drehtüren

H x B x T außen: 143,9 x 108,5 x 50 cm
 Fachbreite x -tiefe innen: 33,5 x 43,7 cm
 Fachhöhe individuell einstellbar

01 | 12 große Boxen
 3 verstellbare Fachböden, Drehtüren

808141H49 + Dekor + Stellart + Schließart
 + Boxenfarbe ab 720,¹⁷ / 857,- €

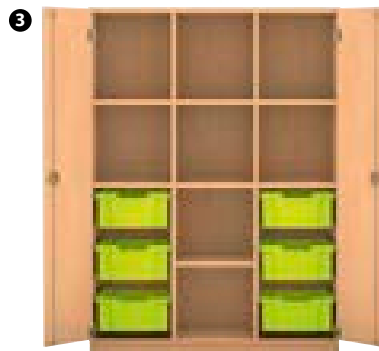

02 | 24 kleine Boxen
 3 verstellbare Fachböden, Drehtüren

808140H49 + Dekor + Stellart + Schließart
 + Boxenfarbe ab 738,⁶⁶ / 879,- €

03 | 6 große Boxen
 7 Fachböden (davon 4 verstellbar), Drehtüren

808143H49 + Dekor + Stellart + Schließart
 + Boxenfarbe ab 636,⁹⁷ / 758,- €

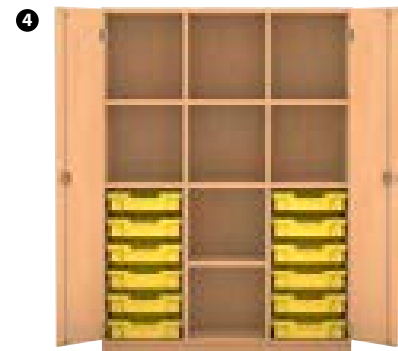

04 | 12 kleine Boxen
 7 Fachböden (davon 4 verstellbar), Drehtüren

808142H49 + Dekor + Stellart + Schließart
 + Boxenfarbe ab 655,⁴⁶ / 780,- €

Aufgebaut geliefert • Frei Verwendungsstelle • 5 Jahre Garantie

Bitte wählen Sie aus:

Variante 1: Dekor

Buche hell	Ahorn honig	Buche dunkel
10 % Aufpreis Eiche natur	Grau	Weiß
10 % Aufpreis Gelb	10 % Aufpreis Orange	10 % Aufpreis Rot
10 % Aufpreis Apfelgrün	10 % Aufpreis Blau	

Variante 2: Stellart

Stellfüße
Sockel 26,89 / 32,- € Aufpreis

Variante 3: Schließart

Schloss
Schloss/Griff 15,97 / 19,- € Aufpreis
Dreholive 7,52 / 8,95 € Aufpreis

Variante 4: Boxenfarbe

Gelb	Orange	Hellgrün	Dunkelgrün
Hellblau	Dunkelblau	Transparent	Bunt A
Bunt B	Orange/Gelb	Hellgrün/ Dunkelgrün	Hellblau/ Dunkelblau

Bei Farbkombinationen erfolgt die Lieferung wie auf den Bildern abgebildet. Andere Farbkombinationen sind auf Anfrage möglich.

Flexeo® Schulranzenregale PRO



Abb. 808176H49, 4-reihiges Regal, 8 Fächer, mit 8 Fachböden, Dekor weiß, mit Sockel



Abb. 808182H49, 4-reihiges Regal, 8 Fächer, mit 8 großen Boxen, Dekor weiß, mit Sockel, Boxenfarbe transparent



Abb. 808179H49, 4-reihiges Regal, 8 Fächer, mit 8 kleinen Boxen, Dekor weiß, mit Sockel, Boxenfarbe transparent

Flexeo® Schulranzenregal PRO

Das Schulranzenregal bietet für jeden Schüler/jede Schülerin ausreichend **Stauraum** für den Schulrucksack und weitere Unterlagen, Bücher etc. Ob im Flur oder im Klassenzimmer – mit diesem Regal schaffen Sie **Ordnung** und Schulrucksäcke stellen keine Stolperfalle mehr dar. Die verschiedenen Regale – 2-reihig, 3-reihig, 4-reihig, mit praktischen Materialboxen oder Fachböden – sind ideal untereinander zu kombinieren. Lieferung ohne Deko

4-reihiges Regal, für 8 Schulranzen

H x B x T: 132,2 x 143,9 x 48 cm

01 | 8 große und 8 kleine Fächer, 12 Fachböden

808176H49 + Dekor + Stellart ab 608,⁴⁰ / 724,- €

02 | 8 große Fächer und 8 kleine Boxen, 4 Fachböden

808179H49 + Dekor + Stellart + Boxenfarbe ab 578,⁹⁹ / 689,- €

03 | 8 große Fächer und 8 große Boxen, 4 Fachböden

808182H49 + Dekor + Stellart + Boxenfarbe ab 757,¹⁴ / 901,- €

3-reihiges Regal, für 6 Schulranzen (ohne Abb.)

H x B x T: 132,2 x 108,5 x 48 cm

6 große Fächer und 6 kleine Fächer, 9 Fachböden

808175H49 + Dekor + Stellart ab 506,⁷² / 603,- €

6 große Fächer und 6 kleine Boxen, 3 Fachböden

808178H49 + Dekor + Stellart + Boxenfarbe ab 600,- / 714,- €

6 große Fächer und 6 große Boxen, 3 Fachböden

808181H49 + Dekor + Stellart + Boxenfarbe ab 570,⁵⁹ / 679,- €

2-reihiges Regal, für 4 Schulranzen (ohne Abb.)

H x B x T: 132,2 x 73,1 x 48 cm

4 große Fächer und 4 kleine Fächer, 6 Fachböden

808174H49 + Dekor + Stellart ab 405,⁰⁴ / 482,- €

4 große Fächer und 4 kleine Boxen, 2 Fachböden

808177H49 + Dekor + Stellart + Boxenfarbe ab 415,¹³ / 494,- €

4 große Fächer und 4 große Boxen, 2 Fachböden

808180H49 + Dekor + Stellart + Boxenfarbe ab 433,⁶¹ / 516,- €

Aufgebaut geliefert • Frei Verwendungsstelle • 5 Jahre Garantie

Bitte wählen Sie aus:

Variante 1: Dekor

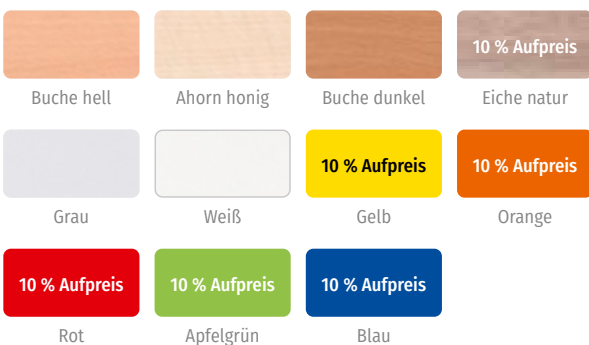

Variante 2: Stellart

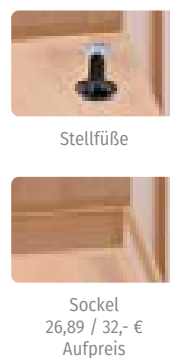

Variante 3: Boxenfarbe



Bei Farbkombinationen erfolgt die Lieferung wie auf den Bildern abgebildet. Andere Farbkombinationen sind auf Anfrage möglich.

Flexeo® Regale PRO



Höhe: 98 cm



Abb. Regal mit 20 Fächern und Rollen in Eiche natur



Warum Flexeo®?
Wir zeigen es Ihnen!
Auf den Seiten
15 - 17 + 34 + 68

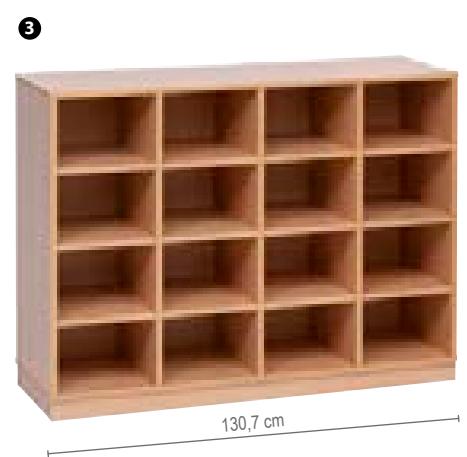

Flexeo® Regale

Viele Fächer für Ihre Schülerinnen und Schüler, Platz für alle, auch auf kleinem Raum. DIN-A4-Materialien passen problemlos in die Fächer mit einer Grundfläche von 30 x 36 cm. Die Fachböden sind dank der Lochreihen höhenverstellbar.

Die 8 mm starke Rückwand verleiht dem Regal enorme Stabilität. Die Regale können an die Wand gestellt und aufgrund der **Sichrückwand** als **Raumteiler** genutzt werden.

Die robuste Melaminharzbeschichtung des Regals verfügt über eine **hervorragende Qualität** und hält jahrelangen schulischen Belastungen stand.

Verschmutzungen können leicht abgewischt werden. Die 2-mm-ABS-Kante bietet **Schutz vor Stößen und Feuchtigkeit**, sodass Abnutzungserscheinungen verhindert werden. Lieferung ohne Deko

H x T außen: 98 x 40,8 cm
Fachbreite x Fachtiefe innen: 30,2 x 36,5 cm

01 | 8 Fächer, Breite 66,5 cm
6 individuell einstellbare Fachböden
806008H49 + Dekor + Stellart ab 352,¹⁰ / 419,- €

02 | 12 Fächer, Breite 98,6 cm
9 individuell einstellbare Fachböden
806009H49 + Dekor + Stellart ab 433,⁶¹ / 516,- €

03 | 16 Fächer, Breite 130,7 cm
12 individuell einstellbare Fachböden
806010H49 + Dekor + Stellart ab 465,⁵⁵ / 554,- €

04 | 20 Fächer, Breite 162,8 cm
15 individuell einstellbare Fachböden
806011H49 + Dekor + Stellart ab 496,⁶⁴ / 591,- €

Aufgebaut geliefert • Frei Verwendungsstelle • 5 Jahre Garantie

Bitte Dekor und Stellart wählen (Seite 109)!

Flexeo® Regale PRO



Höhe: 98 cm

Flexeo® Regal mit 15 Fächern

Regalfächer getrennt durch variable Einlegeböden mit Lochreihenverstellung. Robuste Melaminharzbeschichtung, feucht abwischbar und beständig. Dank Sichrückwand auch als Raumteiler geeignet.

H x B x T außen: 98 x 140 x 40,8 cm

Fachbreite x -tiefe innen: 44 x 36,5 cm

12 individuell einstellbare Fachböden

Lieferung ohne Deko

806002H49 + Dekor + Stellart ab 442,⁸⁶ / 527,- €

Aufgebaut geliefert • Frei Verwendungsstelle • 5 Jahre Garantie

Abb.: Dekor Buche hell



Ordnung & Aufbewahrung

Die starke 8-mm-Rückwand verleiht dem Regal **enorme Stabilität**. Die Regale können an die Wand gestellt und als **Raumteiler** aufgrund der **Sichrückwand** genutzt werden.

Die robuste Melaminharzbeschichtung des Regals verfügt über eine **hervorragende Qualität** und hält jahrelangen schulischen Belastungen stand. Verschmutzungen können feucht abgewischt werden.

Die 2-mm-ABS-Kante bietet **Schutz vor Stößen und Feuchtigkeit**, sodass Abnutzungserscheinungen verhindert werden.

Flexeo® Regal mit 10 Fächern

Regalfächer getrennt durch variable Einlegeböden mit Lochreihenverstellung. Robuste Melaminharzbeschichtung, feucht abwischbar und beständig. Dank Sichrückwand auch als Raumteiler geeignet.

H x B x T außen: 98 x 94,1 x 40,8 cm

Fachbreite x -tiefe innen: 44 x 36,5 cm

8 individuell einstellbare Fachböden

2 der 4 Rollen sind feststellbar

Lieferung ohne Deko

806003H49 + Dekor + Stellart ab 374,⁷⁹ / 446,- €

Aufgebaut geliefert • Frei Verwendungsstelle • 5 Jahre Garantie

Regal & gleichzeitig Raumteiler!

Abb.: Dekor Buche hell



Bitte wählen Sie aus:

Variante 1: Dekor

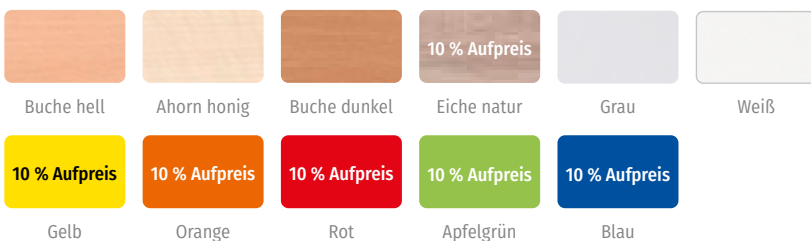

Variante 2: Stellart



Die praktischen, multifunktionalen Flexeo®-Boxen bieten eine grenzenlose Anwendungsvielfalt. Ordnen, Sortieren und Aufbewahren mit System.

Ihre Vorteile:

- robuste Kunststoffboxen
- bruchsicher
- Polypropylen: chemisch resistent
- 5 verschiedene Farben
- 2 Größen
- kein Herausfallen (Auslaufsperr)
- herausnehmbar durch Zusammendrücken der Box
- praktische Griffmulde
- DIN-A4-Blätter einlegbar
- Stopper verhindern, dass die Box an die Rückwand des Regals schlägt
- leicht zu reinigen
- einfaches Austauschen

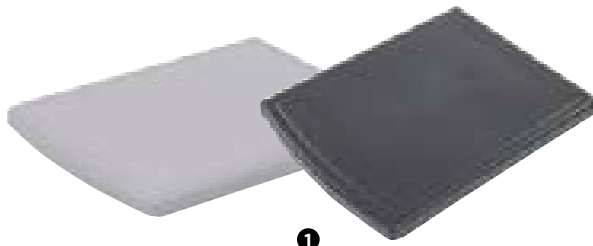

1



2

made in Germany

Der Deckel sowie die Rollen können separat bestellt werden. Der Deckel eignet sich optimal, um einen gebauten Turm abzuschließen (siehe Kind mit Turm). Ohne Rollen hat der Turm seinen festen Standplatz. Durch die Anbringung der Rollen an der Unterseite des Rahmens wird der Turm mobil.

01 | Deckel für Rahmengestell

850054H49 ■ Schwarz 4,19 / 4,99 €
850071H49 ■ Grau 4,96 / 5,90 €

02 | Satz mit 4 Rollen für Rollcontainer

2 der 4 Rollen sind feststellbar
79779H49 9,75 / 11,60 €



3

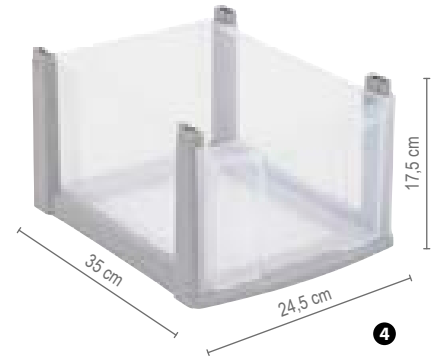

4

Auslaufsperr verhindert das Herausfallen der Box aus dem Möbel.

Verstärkte Aufkantung verhindert Verformungen der Box.

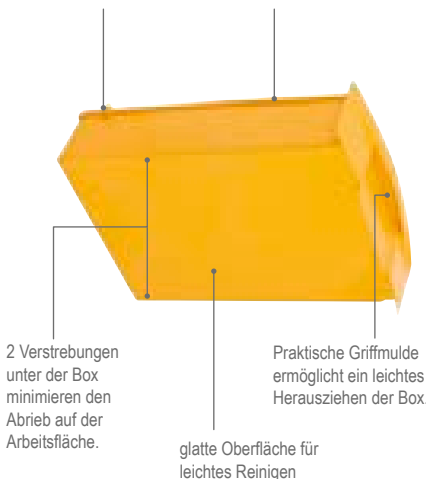

2 Verstreibungen unter der Box minimieren den Abrieb auf der Arbeitsfläche.

Praktische Griffmulde ermöglicht ein leichtes Herausziehen der Box.

glatte Oberfläche für leichtes Reinigen

03 | Flexeo® kleine Box

Inkl. Rahmengestell
Mehrere Rahmen können aufeinandergestapelt werden.
H x B x T der Boxen innen: 8 x 24,5 x 35 cm
Deckel separat bestellen.

■ Schwarzer Rahmen, Boxenfarbe:

850073H49 ■ Rot
850075H49 ■ Blau
850074H49 ■ Grün
850072H49 ■ Gelb
850076H49 ■ Transparent je 6,81 / 8,10 €

■ Grauer Rahmen, Boxenfarbe:

850083H49 ■ Rot
850085H49 ■ Blau
850084H49 ■ Grün
850082H49 ■ Gelb
850086H49 ■ Transparent je 8,32 / 9,90 €

04 | Flexeo® große Box

Inkl. Rahmengestell
Mehrere Rahmen können aufeinandergestapelt werden.
H x B x T der Boxen innen: 17,5 x 24,5 x 35 cm
Deckel separat bestellen.

■ Schwarzer Rahmen, Boxenfarbe:

850078H49 ■ Rot
850080H49 ■ Blau
850079H49 ■ Grün
850077H49 ■ Gelb
850081H49 ■ Transparent je 13,87 / 16,50 €

■ Grauer Rahmen, Boxenfarbe:

850088H49 ■ Rot
850090H49 ■ Blau
850089H49 ■ Grün
850087H49 ■ Gelb
850091H49 ■ Transparent je 16,39 / 19,50 €



Container-System „Basic“ mit Holzablage und 2 Boxen-Reihen

2-reihig, fahrbar, 4 Rollen, davon 2 feststellbar.
Wahlweise mit 6 großen Boxen oder mit 12 kleinen Boxen erhältlich. Lieferung ohne Deko

H x B x T gesamt: 72,8 x 60,5 x 38,5 cm

01 | Container-System mit Holzablage und 6 großen Boxen

815007H49 + Dekor + Boxenfarbe

02 | Container-System mit Holzablage und 12 kleinen Boxen

815008H49 + Dekor + Boxenfarbe





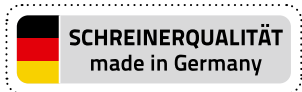

ab je 280,⁶⁷ / 334,- €

Aufgebaut geliefert • Frei Verwendungsstelle • 5 Jahre Garantie



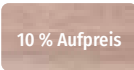
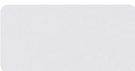
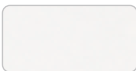
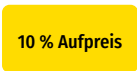





Bitte wählen Sie aus:

Variante 1: Dekor

			
Buche hell	Ahorn honig	Buche dunkel	Eiche natur
			
Grau	Weiß	Gelb	Orange
			
Rot	Apfelgrün	Blau	

Variante 2: Boxenfarbe

		
Gelb	Rot	Grün
		
Blau	Transparent	Bunt

Bei Farbe „Bunt“ erfolgt die Lieferung wie auf den Bildern abgebildet. Andere Farbkombinationen sind auf Anfrage gerne möglich.

Die Container-Systeme mit Holzablage sind optimal für Räume, in denen mit kleineren Materialien wie Bastelutensilien gearbeitet wird. Die benötigten Materialien werden einfach aus den Boxen herausortiert und oben auf der Ablage zusammengestellt. Das ermöglicht eine hervorragende Übersicht. Die hygienischen Boxen sind mühelos auswaschbar.

H x B x T der Boxen innen:

Kleine Box: 8 x 24,5 x 35 cm

Große Box: 17,5 x 24,5 x 35 cm

Container-System „Basic“ mit Holzablage und 3 Boxen-Reihen

3-reihig, fahrbar, 4 Rollen, davon 2 feststellbar. Wahlweise mit 9 großen Boxen oder mit 18 kleinen Boxen erhältlich.

H x B x T gesamt: 72,8 x 90,5 x 38,5 cm

 **SCHREINERQUALITÄT**
made in Germany



01 | Container-System mit Holzablage und 9 großen Boxen

815005H49 + Dekor + Boxenfarbe

02 | Container-System mit Holzablage und 18 kleinen Boxen

815006H49 + Dekor + Boxenfarbe

ab je **341,¹⁸ / 406,- €**

Aufgebaut geliefert • Frei Verwendungsstelle • 5 Jahre Garantie

Container-System „Basic“ mit Holzablage und 4 Boxen-Reihen

4-reihig, fahrbar, 4 Rollen, davon 2 feststellbar.

Wahlweise mit 12 großen Boxen oder mit 24 kleinen Boxen erhältlich.

H x B x T gesamt: 72,8 x 120,5 x 38,5 cm

Warum Flexeo®?
Wir zeigen es Ihnen!

Auf den Seiten
15 - 17 + 34 + 68

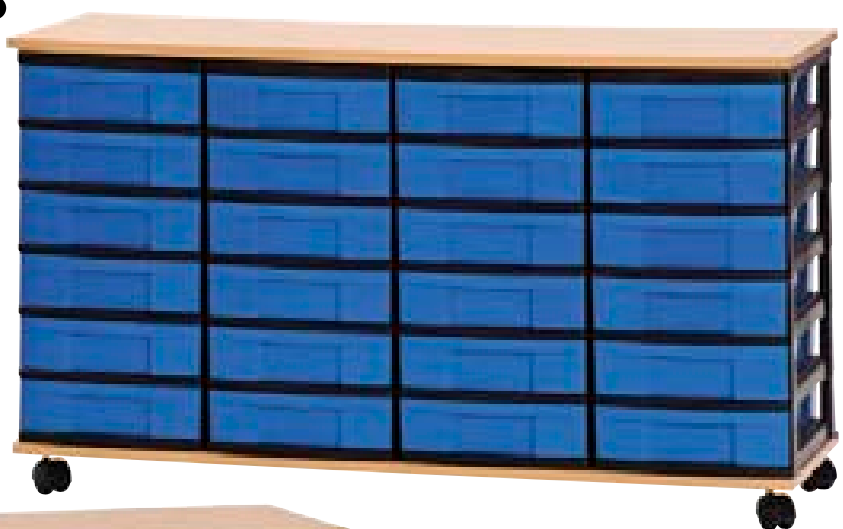

03 | Container-System mit Holzablage und 12 großen Boxen

815003H49 + Dekor + Boxenfarbe

ab **377,³¹ / 449,- €**

04 | Container-System mit Holzablage und 24 kleinen Boxen

815004H49 + Dekor + Boxenfarbe

ab **377,³¹ / 449,- €**

Aufgebaut geliefert • Frei Verwendungsstelle • 5 Jahre Garantie

Bitte Dekor und Boxenfarbe wählen (Seite 111)!

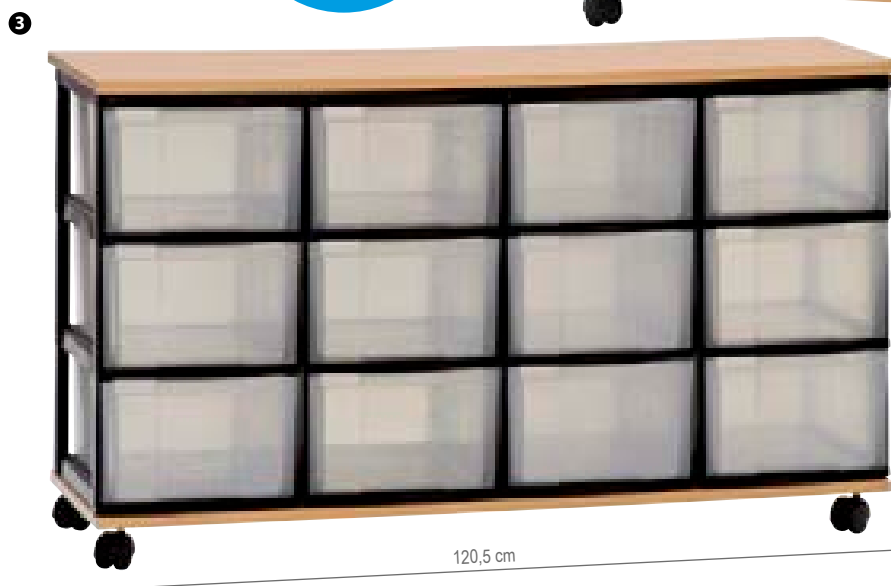

Flexeo® Container-Systeme mit Tischfunktion

Mit den Container-Systemen bringen Sie Ordnung in Ihre Gruppen- oder Fachräume. Die extragroßen Boxen bieten genügend Stauraum für Bastel- und Spielmaterialien. Die fahrbaren Systeme ermöglichen eine flexible Stellung, passend zu Ihren Räumlichkeiten. Die Boxen verfügen über eine Auslaufsperrung (Stopper), sodass ein versehentliches Herausfallen der Boxen verhindert wird. Durch Zusammendrücken der Seiten können Sie die Boxen herausziehen. Die Boxen sind aus hochwertigem Kunststoff und mühelos auswaschbar. Fahrbar, 2 der 4 Rollen sind feststellbar. Lieferung ohne Deko

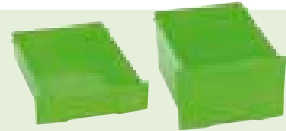

H x B x T der Boxen innen:
Kleine Box: 8 x 24,5 x 35 cm
Große Box: 17,5 x 24,5 x 35 cm

... als Bodenspieltisch geeignet

Flexeo® Container-System, fahrbar

H x B x T gesamt: 32,7 x 71 x 71 cm

4 große Boxen

815009H49 + Dekor + Boxenfarbe

8 kleine Boxen

815010H49 + Dekor + Boxenfarbe

ab je 331,⁹³ / 395,- €

Aufgebaut geliefert • Frei Verwendungsstelle • 5 Jahre Garantie

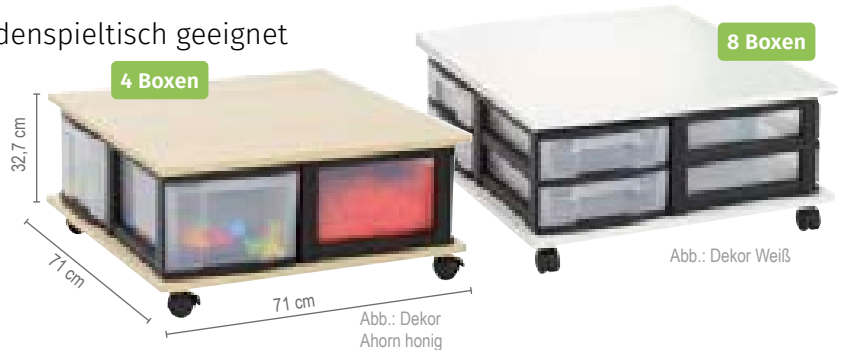

Flexeo® Container-System, fahrbar

H x B x T gesamt: 52,8 x 71 x 71 cm

8 große Boxen

815000H49 + Dekor + Boxenfarbe

16 kleine Boxen

815011H49 + Dekor + Boxenfarbe

ab je 350,⁴² / 417,- €

Aufgebaut geliefert • Frei Verwendungsstelle • 5 Jahre Garantie



Flexeo® Container-System, fahrbar

H x B x T gesamt: 72,8 x 71 x 71 cm

12 große Boxen

815001H49 + Dekor + Boxenfarbe

24 kleine Boxen

815012H49 + Dekor + Boxenfarbe

ab je 384,⁸⁷ / 458,- €

Aufgebaut geliefert • Frei Verwendungsstelle • 5 Jahre Garantie

Bitte Dekor und Boxenfarbe wählen (Seite 111)!



Flexeo® Container-System, fahrbar

Durch die verschiedenfarbigen Boxen eignet sich das Fachregal auch hervorragend als Aufbewahrungswagen für Gruppenarbeiten: Jede Gruppe hat eine eigene Farbe. Somit bleibt alles geordnet und sicher verstaut. Farbkombination bei Bunt: je 4 in Blau, Gelb, Rot und Grün oder in einer Farbe bzw. Transparent
H x B x T gesamt: 92,3 x 71 x 71 cm
H x B x T Box: 8/17,5 x 24,5 x 35 cm

16 große Boxen

815002H49 + Dekor + Boxenfarbe

32 kleine Boxen

815013H49 + Dekor + Boxenfarbe

ab je 415,¹³ / 494,- €

Aufgebaut geliefert • Frei Verwendungsstelle • 5 Jahre Garantie

Bitte Dekor und Boxenfarbe wählen (Seite 111)!

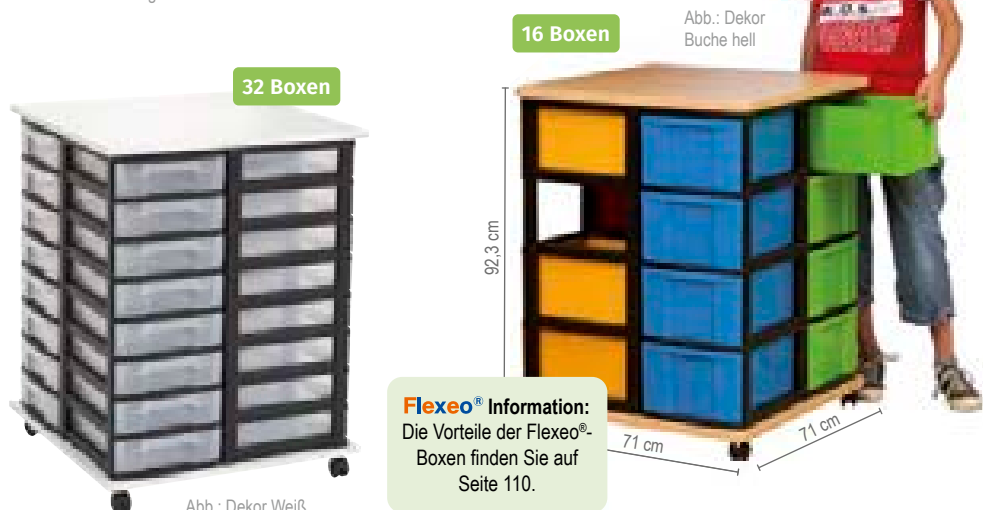

Flexeo® Information:
Die Vorteile der Flexeo®-Boxen finden Sie auf Seite 110.



Flexeo® Ersatzteile

Fachböden mit 4 Fachbodenträgern

Für Schränke/Regale mit der **Breite 94,4 cm**,
ohne Mittelwand
Fachbodenbreite: 90,6 cm

Dekor:

- Buche hell
- Ahorn honig
- Buche dunkel
- Grau
- Weiß

820000H49 + Dekor Tiefe 32,5 cm 22,⁶⁹ / 27,- €

820001H49 + Dekor Tiefe 42,5 cm 23,⁵³ / 28,- €

820002H49 + Dekor Tiefe 52,5 cm 24,³⁷ / 29,- €

Für Schränke/Regale mit der **Breite 48,1 cm** oder
94,4 cm mit Mittelwand
Fachbodenbreite: 44,3 cm

820003H49 + Dekor Tiefe 32,5 cm 12,⁶¹ / 15,- €

820004H49 + Dekor Tiefe 42,5 cm 13,⁴⁵ / 16,- €

820005H49 + Dekor Tiefe 52,5 cm 15,¹³ / 18,- €



Für Schränke/Regale mit der **Breite 64,1 cm**
oder 126,4 cm mit Mittelwand
Fachbodenbreite: 60,3 cm

820006H49 + Dekor Tiefe 32,5 cm 18,⁴⁹ / 22,- €

820007H49 + Dekor Tiefe 42,5 cm 19,³³ / 23,- €

820008H49 + Dekor Tiefe 52,5 cm 20,¹⁷ / 24,- €



Fachbodenträger mit Zapfen

Geeignet für die Flexeo®-Systemmöbel. Ein Zapfen wird in die Lochreihe der Seitenwand gesteckt und der andere von unten in den Fachboden. Das Wegrutschen des Fachbodens wird erschwert. Ein Verstellen des Fachbodens ist möglich.

827000H49* 8 Stück 5,¹³ / 6,¹⁰ €



2 Ersatzschlüssel

Geeignet für die Flexeo®-Systemmöbel. Schließung 5452A. Ein Schlüssel fest und der andere zum Knicken.

73776H49* 2 Stück 4,⁷¹ / 5,⁶⁰ €



Dreholive mit Auslösenadel

Der Zylinder wird mithilfe der Auslösenadel aus dem Schloss genommen. Die Dreholive wird in das Schloss und der Zylinder in die Dreholive gesetzt.

827001H49* 8,⁸² / 10,⁵⁰ €



Rollen

Geeignet für die Flexeo®-Regalserie. Die Rollen sind aus robustem Kunststoff und mit einer Befestigungsplatte versehen. Schrauben sind inklusive. 2 Rollen sind gebremst, 2 Rollen ungebremst.

827003H49* 4 Stück 17,²³ / 20,⁵⁰ €



Stellfüße

Geeignet für die Flexeo®-Regalserie. Die Stellfüße sind aus robustem Kunststoff gefertigt und jeweils mit einer Befestigungsplatte versehen. Die Schrauben dienen der Befestigung am Möbel.

827004H49* 4 Stück 11,⁹³ / 14,²⁰ €



Bogengriff

Chrom matt. Inklusive 2 Schrauben

827002H49* 1 Stück 5,⁸⁰ / 6,⁹⁰ €

Sicherungs-Sets

Wir empfehlen dringend, Schränke an der Raumwand oder am Boden gegen Umkippen zu sichern. Dies geschieht durch einfaches Verschrauben nach hinten oder nach unten. Eine Dübelschraube mit Dübel und Unterlegscheibe reicht aus, um das Kippen zu verhindern.

Sicherungs-Set nach hinten
(zur Raumwand):

82683H49 4,⁵⁴ / 5,⁴⁰ €

Sicherungs-Set nach unten
(Montage in den Fußboden, nicht geeignet bei Fußbodenheizung):

82684H49 4,⁵⁴ / 5,⁴⁰ €



Kleine Kratzer werden nahezu unsichtbar.

inkl. Füllstoff-Spatel zum Verstreichen

Reparatur-Kitt für Holzdekore

Zum Ausbessern feiner Kratzer und Haarrisse. Mit dem Reparatur-Kitt sind kleine Kratzer, Haarrisse, offene Fugen oder Nagellöcher in Holzdekoren schnell verschwunden. Einfach mit dem Kitt über den Kratzer reiben und mit dem Füllstoff-Spatel verstreichen. Nur für den Innenbereich geeignet. Inkl. Spatel

73759H49* für Dekor Buche hell
73760H49* für Dekor Ahorn honig
73761H49* für Dekor Buche
73762H49* für Dekor Grau
73763H49* für Dekor Weiß je 7,⁴⁸ / 8,⁹⁰ €

Rollcontainer

1-reihig, fahrbar, 4 Rollen, davon 2 feststellbar. Wahlweise mit 3 großen Boxen oder mit 6 kleinen Boxen erhältlich.

H x B x T gesamt: 66 x 30 x 38 cm

01 | Rollcontainer mit 3 großen Boxen

850002H49 + Boxenfarbe + Rahmenfarbe

50,³⁸ / 59,⁹⁵ €

02 | Rollcontainer mit 6 kleinen Boxen

850003H49 + Boxenfarbe + Rahmenfarbe

50,³⁸ / 59,⁹⁵ €

03 | Rollcontainer mit 2 kleinen und 2 großen Boxen

850004H49 + Boxenfarbe + Rahmenfarbe

50,³⁸ / 59,⁹⁵ €

Bitte Boxen- & Rahmenfarbe angeben!

Container-System mit 2 Boxen-Reihen

2-reihig, fahrbar, 8 Rollen, davon 4 feststellbar. Wahlweise mit 6 großen Boxen oder mit 12 kleinen Boxen erhältlich. Die Container sind fest miteinander verbunden. Das Entfernen der Verbindungsstücke an der Rückseite ermöglicht ein Trennen der Container.

H x B x T gesamt: 66 x 60 x 38 cm

Container-System mit 6 großen Boxen (ohne Abb.)

850005H49 + Boxenfarbe + Rahmenfarbe

Container-System mit 12 kleinen Boxen (ohne Abb.)

850006H49 + Boxenfarbe + Rahmenfarbe

je 91,⁶⁰ / 109,- €

Bitte Boxen- & Rahmenfarbe angeben!



Bitte wählen Sie aus:

Variante 1: Boxenfarbe



Gelb



Rot



Grün



Blau



Transparent



Bunt

Variante 2: Rahmen

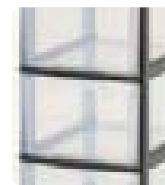

Schwarz



Grau

... kleine Multitalente ganz groß!

Rollcontainer

Als praktische Einsätze in Schränken und Regalen oder als superflexible Materialwagen einsetzbar. Dank des völlig unkomplizierten Stecksystems können Sie die Container an Ihre eigenen Bedürfnisse anpassen. Die Boxen sind äußerst robust und schlagfest. 4 Rollen, davon 2 feststellbar, sind bei jedem Rollcontainer im Lieferumfang enthalten.

Sie können somit selbst entscheiden, ob Sie den Container freistehend, als Schrankeinsatz oder als Rollcontainer nutzen möchten.

H x B x T gesamt: 86 x 30 x 38 cm

04 | Rollcontainer mit 4 großen Boxen

850000H49 + Boxenfarbe + Rahmenfarbe

05 | Rollcontainer mit 8 kleinen Boxen

850001H49 + Boxenfarbe + Rahmenfarbe

je 63,⁴⁵ / 75,⁵⁰ €

Bitte Boxen- & Rahmenfarbe angeben!



Container-System mit 3 Boxen-Reihen

3-reihig, fahrbar, 12 Rollen, davon 6 feststellbar. Wahlweise mit 9 großen Boxen oder mit 18 kleinen Boxen erhältlich. Die Container sind fest miteinander verbunden. Das Entfernen der Verbindungsstücke an der Rückseite ermöglicht ein Trennen der Container.

H x B x T gesamt: 66 x 90 x 38 cm



01 | Container-System mit 9 großen Boxen
850015H49 + Boxenfarbe + Rahmenfarbe

02 | Container-System mit 18 kleinen Boxen
850016H49 + Boxenfarbe + Rahmenfarbe

je 150,⁴² / 179,- €

Bitte Boxen- & Rahmenfarbe angeben (Seite 117)!

made in Germany

Die günstige Variante: einfache Container-Systeme

Mit diesen Container-Systemen bringen Sie Ordnung in den Klassenraum! In die Boxen passen haufenweise Bastelutensilien, Hefte und Bücher. Auch als praktischer Container-Wagen für Gruppenarbeiten optimal geeignet. Jede Gruppe hat ihre eigene Farbe – das wirkt Chaos entgegen. Die hygienischen Boxen sind mühelos auswaschbar.

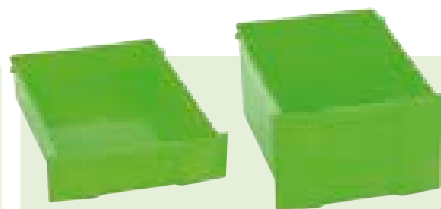

H x B x T der Boxen innen:

Kleine Box: 8 x 24,5 x 35 cm

Große Box: 17,5 x 24,5 x 35 cm

Container-System mit 4 Boxen-Reihen

4-reihig, fahrbar, 16 Rollen, davon 8 feststellbar. Wahlweise mit 12 großen Boxen oder mit 24 kleinen Boxen erhältlich. Die Container sind fest miteinander verbunden. Das Entfernen der Verbindungsstücke an der Rückseite ermöglicht ein Trennen der Container.

H x B x T gesamt: 66 x 120 x 38 cm



03 | Container-System mit 12 großen Boxen
850007H49 + Boxenfarbe + Rahmenfarbe

04 | Container-System mit 24 kleinen Boxen
850008H49 + Boxenfarbe + Rahmenfarbe

je 200,⁸⁴ / 239,- €

Bitte Boxen- & Rahmenfarbe angeben (Seite 117)!

Vielseitige
Alleskönner!

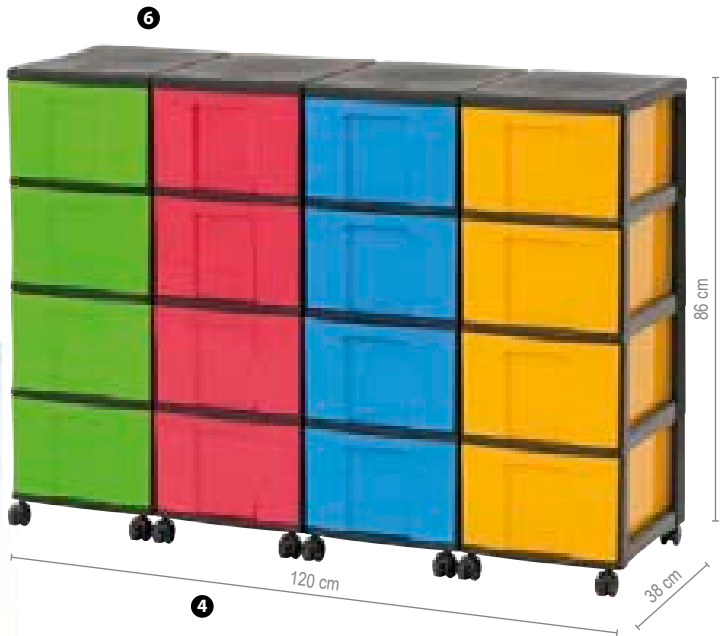

made in
Germany

Ordnung & Aufbewahrung

Bitte wählen Sie aus:

Variante 1: Boxenfarbe

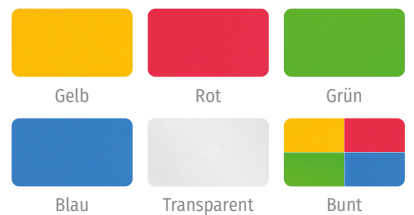

Variante 2: Rahmen

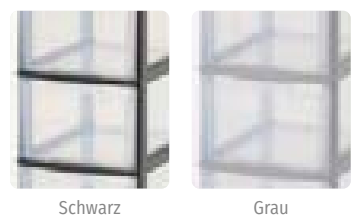

Hohe Container-Systeme

Die Container sind fest miteinander verbunden. Das Entfernen der Verbindungsstücke an der Rückseite ermöglicht ein Trennen der Container.

Höhe: 86 cm

Tiefe: 38 cm

kleine Boxen (8 pro Reihe)

große Boxen (4 pro Reihe)

mit 2 Reihen
Breite: 60 cm

01 | 850009H49 + Boxenfarbe + Rahmenfarbe
je 117,⁶¹ / 139,⁹⁵ €

02 | 850012H49 + Boxenfarbe + Rahmenfarbe
je 117,⁶¹ / 139,⁹⁵ €

mit 3 Reihen
Breite: 90 cm

03 | 850010H49 + Boxenfarbe + Rahmenfarbe
je 180,⁶⁷ / 215,- €

04 | 850013H49 + Boxenfarbe + Rahmenfarbe
je 180,⁶⁷ / 215,- €

mit 4 Reihen
Breite: 120 cm

05 | 850011H49 + Boxenfarbe + Rahmenfarbe
je 234,⁴⁵ / 279,- €

06 | 850014H49 + Boxenfarbe + Rahmenfarbe
je 234,⁴⁵ / 279,- €

Ökologisch. Nachhaltig. Made in Germany.

Sehen & riechen Sie den Unterschied!

Die Flexeo®-Regale mit den Flexeo®-Boxen aus nachhaltigem Biokunststoff helfen Ihnen, Bastel-, Büro- und Spielmaterial ordentlich zu verstauen. Ideal auch als Projektwagen. Stabile Rückwand (8 mm) und 2 mm starke ABS-Kante als Schutz vor Stößen und Feuchtigkeit. Dank Sichrückwand auch als Raumteiler nutzbar. Robuste Melaminharzbeschichtung für hohe Langlebigkeit. Für die Stellart der Flexeo®-Regale stehen

Ihnen entweder 4 Rollen (2 davon feststellbar), robuste Standfüße aus Kunststoff oder ein stabiler Sockel, der Schmutz und Staub abhält, für Ihre individuellen Bedürfnisse zur Verfügung. Die Boxen werden in unserer eigenen Kunststoffproduktion nach höchstem Qualitätsstandard aus nachhaltigem Biokunststoffgranulat hergestellt. Material: Holz, Kunststoff



Flexeo® Regal

4 Reihen, 16 große Boxen

H x B x T: 92,3 x 130,7 x 40,8 cm

804068H49 + Dekor + Stellart + Boxenfarbe

ab 607,⁵⁶ / 723,- €

Flexeo® Regal

3 Reihen, 24 kleine Boxen

H x B x T: 92,3 x 98,6 x 40,8 cm

804069H49 + Dekor + Stellart + Boxenfarbe

ab 496,⁶⁴ / 591,- €



Flexeo® Kleine Schublade

Inklusive Rahmengestell

Mehrere Rahmen können aufeinandergestapelt werden. H x B x T der Boxen innen: 8 x 24,5 x 35 cm

Deckel separat bestellen.

■ Schwarzer Rahmen, Boxenfarbe:

- 850319H49 ■ Rot
- 850321H49 ■ Blau
- 850320H49 ■ Grün
- 850318H49 ■ Gelb

je 7,¹⁴ / 8,⁵⁰ €



Flexeo® Große Schublade

Inklusive Rahmengestell

Mehrere Rahmen können aufeinandergestapelt werden. H x B x T der Boxen innen: 17,5 x 24,5 x 35 cm

Deckel separat bestellen.

■ Schwarzer Rahmen, Boxenfarbe:

- 850315H49 ■ Rot
- 850317H49 ■ Blau
- 850316H49 ■ Grün
- 850314H49 ■ Gelb



je 14,⁷¹ / 17,⁵⁰ €

Bitte wählen Sie aus:



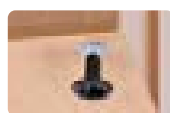
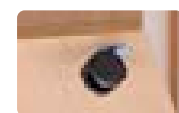

Variante 1: Dekor

			
Buche hell	Ahorn honig	Buche dunkel	Eiche natur
			10 % Aufpreis
			
Grau	Weiß	Gelb	Orange
		10 % Aufpreis	10 % Aufpreis
			
Rot	Apfelgrün	Blau	
			10 % Aufpreis

Variante 2: Stellart

	
Stellfüße	Rollen (2 sind feststellbar)
	
Sockel	
	26,89 / 32,- € Aufpreis

Variante 3: Boxenfarbe

		
Gelb	Rot	Grün
		
Blau	Bunt	

Bei Farbe „Bunt“ erfolgt die Lieferung wie auf den Bildern abgebildet. Andere Farbkombinationen sind auf Anfrage gerne möglich.

Flexeo® Rollcontainer



Deckel für Flexeo®-Box treeSide

850313H49 ■ Schwarz 5,⁸⁰ / 6,⁹⁰ €

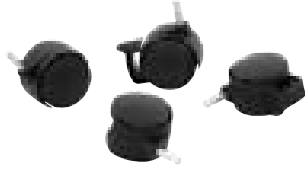

Satz mit 4 Rollen für Rollcontainer

2 der 4 Rollen sind feststellbar
79779H49 9,⁷⁵ / 11,⁶⁰ €

Mit den Rollcontainern und den Flexeo®-Boxen aus biologischem Kunststoff schaffen Sie kinderleicht Ordnung in jedem Raum! Als Einsatz für Schränke und Regale nutzbar. Der Container kann zudem dank der Rollen flexibel in jeden Raum mitgenommen werden. Ideal für Unterlagen, Bastel-, Spiel-, Sport- und Bürozubehör. Unkompliziertes Stecksystem für kinderleichten Auf- und Abbau sowie für eine flexible Nutzung der Boxen ganz nach Ihren Bedürfnissen. Inkl. 4 Rollen (2 davon feststellbar). Die Boxen werden in unserer eigenen Kunststoffproduktion nach höchstem Qualitätsstandard aus nachhaltigem Biokunststoffgranulat hergestellt. Boxengröße je nach Bedarf wählbar. Boxenfarbe wählbar. Material: Kunststoff

- 01 | 850324H49 + Boxenfarbe Rollcontainer mit 3 großen Boxen (Höhe 66 cm)
- 02 | 850322H49 + Boxenfarbe Rollcontainer mit 4 großen Boxen (Höhe 86 cm)
- 03 | 850325H49 + Boxenfarbe Rollcontainer mit 6 kleinen Boxen (Höhe 66 cm)
- 04 | 850323H49 + Boxenfarbe Rollcontainer mit 8 kleinen Boxen (Höhe 86 cm)
- 05 | 850326H49 + Boxenfarbe Rollcontainer mit 2 kleinen/2 großen Boxen (Höhe 66 cm)

Breite jeweils 30 cm
Tiefe jeweils 38 cm

Bitte Boxenfarbe (Seite 118) angeben!

je 70,⁵⁵ / 83,⁹⁵ €

Sehen & riechen Sie den Unterschied!

Andere Höhe oder andere Kombination der Boxengrößen notwendig? Kein Problem! Stellen Sie sich Ihren Rollcontainer nach Ihren Wünschen zusammen. Hierfür einfach die gewünschten Boxen inklusive Rahmengestell (s. Seite 118), Deckel und 1 Satz Rollen (Seite 119) bestellen. Die Einzelteile können dann kinderleicht zusammengesteckt werden. So entsteht im Handumdrehen Ihr individueller Rollcontainer.



**Ökologisch.
Nachhaltig.
Made in Germany.**

made in Germany

Aufbewahrungsboxen



01 | Aufbewahrungsbox mini

200 ml, H x B x T: 4 x 11 x 8 cm

- 764514H49 ■ Rot, 5 Stück
- 764504H49 ■ Blau, 5 Stück
- 764506H49 ■ Gelb, 5 Stück
- 764510H49 ■ Orange, 5 Stück
- 764508H49 ■ Grün, 5 Stück
- 764512H49 ■ Pink, 5 Stück
- 764442H49 ■ Transparent, 5 Stück
- 761703H49 ■ Bunt, 6 Stück je 10,⁸⁴ / 12,⁹⁰ €
Rot, Blau, Gelb, Grün, Orange, Pink

- 764515H49 ■ Rot, 10 Stück
- 764505H49 ■ Blau, 10 Stück
- 764507H49 ■ Gelb, 10 Stück
- 764511H49 ■ Orange, 10 Stück
- 764509H49 ■ Grün, 10 Stück
- 764513H49 ■ Pink, 10 Stück
- 764443H49 ■ Transparent, 10 Stück je 18,⁰⁷ / 21,⁵⁰ €

02 | Aufbewahrungsbox klein

300 ml, H x B x T: 6 x 11 x 8 cm

- 764527H49 ■ Rot, 5 Stück
- 764516H49 ■ Blau, 5 Stück
- 764518H49 ■ Gelb, 5 Stück
- 764522H49 ■ Orange, 5 Stück
- 764520H49 ■ Grün, 5 Stück
- 764524H49 ■ Pink, 5 Stück
- 764478H49 ■ Transparent, 5 Stück
- 764528H49 ■ Rot, 10 Stück je 11,²⁶ / 13,⁴⁰ €
- 764517H49 ■ Blau, 10 Stück
- 764519H49 ■ Gelb, 10 Stück
- 764523H49 ■ Orange, 10 Stück
- 764521H49 ■ Grün, 10 Stück
- 764526H49 ■ Pink, 10 Stück
- 764479H49 ■ Transparent, 10 Stück je 21,⁸¹ / 25,⁹⁵ €

03 | Aufbewahrungsbox mittel

1,4 Liter, H x B x T: 7 x 19 x 15 cm

- 764463H49 ■ Rot, 5 Stück
- 764459H49 ■ Blau, 5 Stück
- 764455H49 ■ Gelb, 5 Stück
- 764453H49 ■ Orange, 5 Stück
- 764448H49 ■ Grün, 5 Stück
- 764446H49 ■ Pink, 5 Stück
- 764444H49 ■ Schwarz, 5 Stück
- 763043H49 ■ Grau, 5 Stück
- 764473H49 ■ Weiß, 5 Stück
- 764471H49 ■ Transparent, 5 Stück

- 764466H49 ■ Bunt, 6 Stück je 16,³⁹ / 19,⁵⁰ €
Rot, Blau, Gelb, Grün, Orange, Pink

- 764465H49 ■ Rot, 10 Stück
- 764461H49 ■ Blau, 10 Stück
- 764456H49 ■ Gelb, 10 Stück
- 764454H49 ■ Orange, 10 Stück
- 764451H49 ■ Grün, 10 Stück
- 764447H49 ■ Pink, 10 Stück
- 764445H49 ■ Schwarz, 10 Stück
- 764472H49 ■ Grau, 10 Stück
- 764474H49 ■ Weiß, 10 Stück
- 761786H49 ■ Transparent, 10 Stück je 30,²¹ / 35,⁹⁵ €



04 | Aufbewahrungsbox groß

3,8 Liter, H x B x T: 11 x 26 x 18 cm

- 764492H49 ■ Rot, 5 Stück
- 764502H49 ■ Blau, 5 Stück
- 764500H49 ■ Gelb, 5 Stück
- 764496H49 ■ Orange, 5 Stück
- 764486H49 ■ Limette, 5 Stück
- 764498H49 ■ Grün, 5 Stück
- 764484H49 ■ Petrol, 5 Stück
- 764488H49 ■ Lila, 5 Stück
- 764490H49 ■ Beere, 5 Stück
- 764494H49 ■ Pink, 5 Stück
- 762934H49 ■ Grau, 5 Stück
- 761768H49 ■ Weiß, 5 Stück
- 762325H49 ■ Transparent, 5 Stück
- 761769H49 ■ Farbsset 1, 5 Stück
Rot, Blau, Gelb, Grün, Orange
- 761770H49 ■ Farbsset 2, 5 Stück
Limette, Petrol, Lila, Beere, Pink je 30,²¹ / 35,⁹⁵ €

- 764493H49 ■ Rot, 10 Stück
- 764503H49 ■ Blau, 10 Stück
- 764501H49 ■ Gelb, 10 Stück
- 764497H49 ■ Orange, 10 Stück
- 764487H49 ■ Limette, 10 Stück
- 764499H49 ■ Grün, 10 Stück
- 764485H49 ■ Petrol, 10 Stück
- 764489H49 ■ Lila, 10 Stück
- 764491H49 ■ Beere, 10 Stück
- 764495H49 ■ Pink, 10 Stück
- 764475H49 ■ Grau, 10 Stück
- 764477H49 ■ Weiß, 10 Stück
- 764476H49 ■ Transparent, 10 Stück je 57,⁹⁴ / 68,⁹⁵ €

Materialschalen & Materialkisten



Materialschalen
Ökologisch. Nachhaltig.
Made in Germany



01 | Materialschalen aus treeNside-Material, groß

H x B x T: 4,7 x 23 x 14,7 cm

- 758897H49 Natur, 5 Stück
- 758898H49 Gelb, 5 Stück
- 758899H49 Orange, 5 Stück
- 758900H49 Rot, 5 Stück
- 758901H49 Pink, 5 Stück
- 758902H49 Lila, 5 Stück
- 758903H49 Blau, 5 Stück
- 758904H49 Grün, 5 Stück

je 6,⁹⁷ / 8,³⁰ €

02 | Materialschalen aus treeNside-Material, klein

H x B x T: 2,6 x 18 x 12 cm

- 758887H49 Natur, 5 Stück
- 758888H49 Gelb, 5 Stück
- 758889H49 Orange, 5 Stück
- 758890H49 Rot, 5 Stück
- 758891H49 Pink, 5 Stück
- 758892H49 Lila, 5 Stück
- 758893H49 Blau, 5 Stück
- 758894H49 Grün, 5 Stück

je 5,⁰³ / 5,⁹⁹ €

03 | Materialschalen-Set, groß

Inhalt: je 1 Schale in Gelb, Orange, Rot, Blau, Grün und einer von drei Wahlfarben. H x B x T: 4,7 x 23 x 14,7 cm

- 850253H49 6er-Set mit Natur
- 850273H49 6er-Set mit Pink
- 850275H49 6er-Set mit Lila

je 7,⁹⁰ / 9,⁴⁰ €

04 | Materialschalen-Set, klein

Inhalt: je 1 Schale in Gelb, Orange, Rot, Blau, Grün und einer von drei Wahlfarben. H x B x T: 2,6 x 18 x 12 cm

- 850255H49 6er-Set mit Natur
- 850272H49 6er-Set mit Pink
- 850274H49 6er-Set mit Lila

je 6,⁰⁵ / 7,²⁰ €



Ordnung & Aufbewahrung



05 | Materialkisten

Robuster und umweltfreundlicher Materialkasten mit seitlichen Handgriffen, passend für alle Flexeo®-Schränke und -Regale. Ideal für Bastelmaterial und -papier bis DIN A4.

H x B x T: 14 bzw. 22 x 29 x 33 cm, Material: Holz

Mit Sichtfenster

- 764656H49* 14 cm hoch, Buche 59,²⁴ / 70,⁵⁰ €
- 764660H49* 14 cm hoch, Ahorn 64,²⁹ / 76,⁵⁰ €
- 764658H49* 22 cm hoch, Buche 69,³³ / 82,⁵⁰ €
- 764662H49* 22 cm hoch, Ahorn 73,⁹¹ / 87,⁹⁵ €

Ohne Sichtfenster

- 764655H49* 14 cm hoch, Buche 50,⁸⁴ / 60,⁵⁰ €
- 764659H49* 14 cm hoch, Ahorn 55,⁸⁸ / 66,⁵⁰ €
- 764657H49* 22 cm hoch, Buche 60,⁹² / 72,⁵⁰ €
- 764661H49* 22 cm hoch, Ahorn 65,¹³ / 77,⁵⁰ €

passend für alle Flexeo®-Schränke & -Regale

- Schreibtische & Zubehör
- Rollcontainer
- Schränke
- Regale

Flexeo® Steh- & Sitzschreibtisch



Nähere Infos zum Whiteboard auf Seite 196

Flexeo® Steh- & Sitzschreibtisch

H x B x T: 63/129 x 120 x 80 cm, mit 1 Kabeldurchführung (mittig)

824152H49 + Dekor

ab 1.020,¹⁷ / 1.214,-€

H x B x T: 63/129 x 140 x 80 cm, mit 1 Kabeldurchführung (mittig)

824153H49 + Dekor

ab 1.062,¹⁸ / 1.264,-€

H x B x T: 63/129 x 160 x 80 cm, mit 2 Kabeldurchführungen (je links und rechts)

824154H49 + Dekor

ab 1.104,²⁰ / 1.314,-€

H x B x T: 63/129 x 180 x 80 cm, mit 2 Kabeldurchführungen (je links und rechts)

824155H49 + Dekor

ab 1.146,²² / 1.364,-€

H x B x T: 63/129 x 200 x 80 cm, mit 3 Kabeldurchführungen (je links, rechts und mittig)

824156H49 + Dekor

ab 1.188,²⁴ / 1.414,-€

Bitte Dekor angeben (unten)!

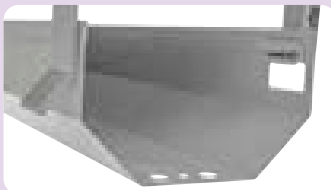

inkl. Kabelwanne



inkl. Kabeldurchführung in der Tischplatte



elektrische Höhenverstellung

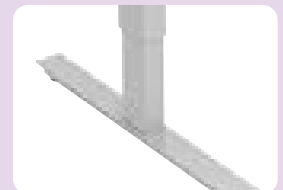

T-Fuß mit 3-Säulen-Auszug

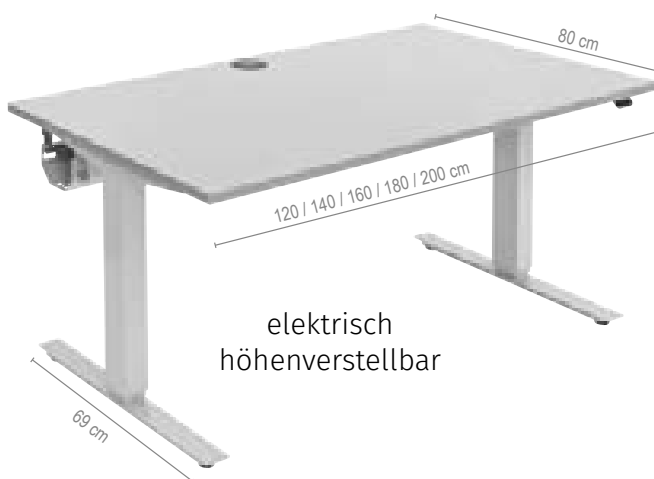

elektrisch
höhenverstellbar



Fakten im Überblick:

Höhenverstellung:
stufenlos, 63 bis 129 cm
Gestell: T-Fuß
Hubsäule: 3-stufig, rechteckige Form
Antrieb: 2-motorig
Material Gestell: Stahl, pulverbeschichtet
Belastbar bis: 75 kg
Geschwindigkeit: 40 mm/sec
Stromverbrauch: 0,3 W
Geräuschpegel: < 42 dBA
Tischplatte: 2,5 cm starke, melaminharzbeschichtete Spanplatte inkl. Kabelwanne, teleskopier- und abklappbar, inkl. Kabeldurchführung mit Kollisions- und Auffahrerschutz

Bitte wählen Sie aus:



Buche hell



Ahorn honig



Buche dunkel

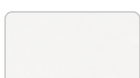

Weiß

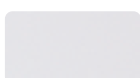

Grau

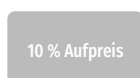

10 % Aufpreis

Mittelgrau

Flexeo® Rollcontainer & Zubehör

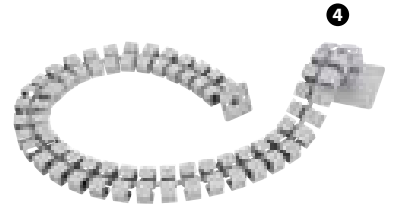

Büro & Sekretariat

Flexeo® Rollcontainer

H x B x T: 64,7 x 43,4 x 60,2 cm

01 | mit 3 Schubladen, Lieferung ohne Hängeregister

832000H49 + Dekor Korpus + Dekor Front
+ Stellart + Schließbart

ab 553,⁷⁸ / 659,- €

02 | mit 4 Schubladen

832001H49 + Dekor Korpus + Dekor Front
+ Stellart + Schließbart

ab 553,⁷⁸ / 659,- €

Bitte Dekor Korpus/Front, Stellart & Schließbart
angeben (siehe unten)!

Bitte wählen Sie aus:

Variante 1: Dekor Korpus



Buche hell Ahorn honig Buche dunkel

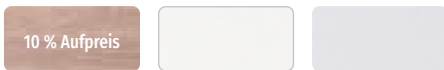

10 % Aufpreis

Eiche natur

Weiß

Grau

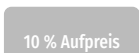

10 % Aufpreis

Mittelgrau

Variante 2: Dekor Front



Buche hell Ahorn honig Buche dunkel

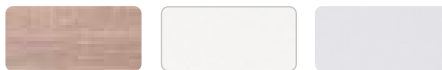

Eiche natur
10,08 / 12,- €
Aufpreis

Weiß

Grau



Mittelgrau
10,08 / 12,- €
Aufpreis

Variante 3: Stellart



Rollen
(2 sind feststellbar)



Socket
26,89 / 32,- €
Aufpreis

Variante 4: Schließbart



Bogengriff
mit Schloss



Bügelgriff eckig
mit Schloss
7,52 / 8,95 €
Aufpreis

03 | Hängeregistereinsatz, schwarz

In dem Hängeregister aus Kunststoff können große Mengen an Unterlagen platzsparend und strukturiert aufbewahrt werden.

Der Einsatz ist höhenverstellbar in den Größen 24 cm, 25 cm und 26 cm. Breite: 33 cm
Zur einfachen Selbstmontage

759570H49* Tiefe: 33 cm, für Schubladen

26,⁰¹ / 30,⁹⁵ €

759569H49* Tiefe: 50 cm, für Rollcontainer

29,⁸³ / 35,⁵⁰ €

04 | Kabelkette, silber

Kabelkette aus robustem Kunststoff, inklusive Fußplatte und Tischbefestigung. Auch ideal für höhenverstellbare Tische geeignet, da sich die Kette entsprechend ausdehnt und zusammenzieht.

Länge: 125 cm (dank einfachem Stecksystem individuell kürzbar). B x H Kabelkanal: 5,5 x 2,5 cm

760733H49*

50,- / 59,⁵⁰ €

Solange Vorrat reicht

In modernem Design und mit großer Arbeitsfläche lädt Ihr neuer Flexeo®-Schreibtisch zum fokussierten und produktiven Arbeiten ein. Die verwendeten **melaminharzbeschichteten Spanplatten** weisen eine **spezielle Oberflächenstruktur** auf. Dank dieser ist der Schreibtisch **langlebig, stoß-, abrieb- und kratzfest**. Die Reinigung ist denkbar einfach: Wischen Sie die Tischfläche mit einem angefeuchteten Baumwoll- bzw. Mikrofaser Tuch sauber.

Der Schreibtisch ist zudem mit mindestens einer Kabeldurchführung versehen. Störende Kabel Ihrer technischen Ausstattung verschwinden unter dem Tisch und nehmen keinen wertvollen Platz auf der Arbeitsfläche ein. Um Bodenunebenheiten auszugleichen und die Tischhöhe etwas zu justieren, lassen sich die Kunststoffenden an den Metallfüßen um **bis zu 12 cm hochdrehen**.

Sie benötigen etwas mehr Arbeits- und Ablagefläche? Kein Problem. Erweitern Sie Ihren Schreibtisch einfach mit der Flexeo®-Anbauplatte. Passende Schränke für mehr Stauraum bietet Ihnen die Flexeo®-Office-Reihe.

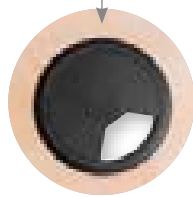

praktische
Kabeldurchführung

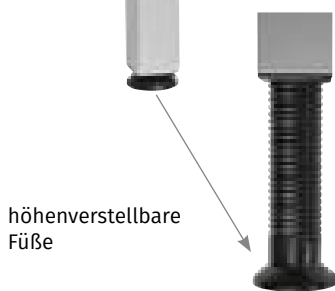

höhenverstellbare
FüÙe

stabiles
Tischgestell



Flexeo® Schreibtisch

- 01 | H x B x T: 72 x 80 x 80 cm
1 Kabeldurchführung (mittig)
845062H49 + Dekor ab 281,⁵¹ / 335,- €
- 02 | H x B x T: 72 x 100 x 80 cm
1 Kabeldurchführung (mittig)
845063H49 + Dekor ab 306,⁷² / 365,- €
- 03 | H x B x T: 72 x 120 x 80 cm
1 Kabeldurchführung (mittig)
845064H49 + Dekor ab 331,⁹³ / 395,- €
- 04 | H x B x T: 72 x 140 x 80 cm
1 Kabeldurchführung (mittig)
845065H49 + Dekor ab 357,¹⁴ / 425,- €
- 05 | H x B x T: 72 x 160 x 80 cm
2 Kabeldurchführungen (je 1 rechts und links)
845066H49 + Dekor ab 382,³⁵ / 455,- €
- 06 | H x B x T: 72 x 180 x 80 cm
2 Kabeldurchführungen (je 1 rechts und links)
845067H49 + Dekor ab 407,⁵⁶ / 485,- €
- 07 | H x B x T: 72 x 200 x 80 cm
3 Kabeldurchführungen (je 1 links, rechts und mittig)
845068H49 + Dekor ab 432,⁷⁷ / 515,- €



08 | Flexeo® Anbauplatte zur nachträglichen Erweiterung

- Inkl. Fußgestell und Montagematerial
- 766947H49 + Dekor + Größe Anbau ab 289,⁹² / 345,- €

Bitte Dekor & Größe Anbau (Schritt 3) angeben (siehe Seite 125)!

Bitte Dekor angeben (siehe Seite 125)!



Abb.: 160 x 80 cm, mit rechteckiger Anbauplatte

Flexeo® Schreibtisch mit rechteckiger Anbauplatte

Die Hauptplatte steht in 4 Größen zur Verfügung. Die Anbauplatte kann in 6 unterschiedlichen Größen (siehe unten (Schritt 3)) dazu ausgewählt werden.

09 | H x B x T Hauptplatte: 72 x 140 x 80 cm
845077H49 + Dekor + Größe Anbau
 ab 617,⁶⁵ / 735,- €

10 | H x B x T Hauptplatte: 72 x 160 x 80 cm
845078H49 + Dekor + Größe Anbau
 ab 642,⁸⁶ / 765,- €

11 | H x B x T Hauptplatte: 72 x 180 x 80 cm
845079H49 + Dekor + Größe Anbau
 ab 668,⁰⁷ / 795,- €

12 | H x B x T Hauptplatte: 72 x 200 x 80 cm
845080H49 + Dekor + Größe Anbau
 ab 693,²⁸ / 825,- €

Bitte Dekor & Größe Anbau angeben (siehe unten)!



Schritt 1:

Wählen Sie die Tischform (siehe Artikelnummern oben).

• Schreibtisch
 01 | bis 07 |

• Schreibtisch mit rechteckiger Anbauplatte
 09 | bis 12 |

Schritt 2:

Wählen Sie eine Grundplatten-Größe (siehe Artikelnummern oben). Breiten 80, 100 und 120 cm nur ohne Anbauplatte möglich.

- 80 x 80 cm
1 Kabeldurchführung
- 100 x 80 cm
1 Kabeldurchführung
- 120 x 80 cm
1 Kabeldurchführung
- 140 x 80 cm
1 Kabeldurchführung
- 160 x 80 cm
2 Kabeldurchführungen
- 180 x 80 cm
2 Kabeldurchführungen
- 200 x 80 cm
3 Kabeldurchführungen

Schritt 3:

Wählen Sie bei Artikel 09 | bis 12 | eine Anbauplatten-Größe.

- Anbau 73 x 80 cm
1 Kabeldurchführung
- Anbau 93 x 80 cm 25,21 / 30,- € Aufpreis
1 Kabeldurchführung
- Anbau 113 x 80 cm 50,42 / 60,- € Aufpreis
1 Kabeldurchführung
- Anbau 133 x 80 cm 75,63 / 90,- € Aufpreis
1 Kabeldurchführung
- Anbau 153 x 80 cm 100,84 / 120,- € Aufpreis
2 Kabeldurchführungen
- Anbau 173 x 80 cm 126,05 / 150,- € Aufpreis
2 Kabeldurchführungen

Schritt 4:

Wählen Sie das Holz-Dekor.

- | | |
|--------------|---------------|
| | |
| Buche hell | Ahorn honig |
| | |
| Buche dunkel | Weiß |
| | |
| Grau | 10 % Aufpreis |
| | Mittelgrau |

Wählen Sie zwischen 5 unterschiedlichen Höhen und 6 Korpus- sowie 7 Front-Dekoren. Ob mit Türen, Schubladen, Rollläden oder als einfaches Regal – wählen Sie für Ihr Büro die Möbel, die am besten zu Ihnen passen.



Alle Artikel auf dieser Seite:



Ihre Vorteile:

- 6 verschiedene Korpus- und 7 verschiedene Front-Dekore: Dekore von Türen und Korpus separat wählbar – ganz nach Ihren Wünschen kombinierbar
- 5 unterschiedliche Höhen (von 2 bis 6 Ordnerhöhen)
- für jede Aufbewahrungsanforderung ist etwas dabei – offene Regale, Schubladen, Schiebetüren, Rollladentür, Halbtüren oder durchgehende Türen
- alle Schubladen verfügen über Vollauszug und Softclose-Funktion. Schubladen aus Metall, Dekor der Frontblende wählbar
- alle Möbelstücke mit Sockel und integrierter Höhenverstellung – so können Bodenunebenheiten ganz einfach ausgeglichen werden
- die verbauten Scharniere haben einen Öffnungswinkel von 110°
- durch das eingebaute Schloss ist der Schrankinhalt vor ungewolltem Zugriff geschützt
- hergestellt aus hochwertiger melaminharzbeschichteter Spanplatte (19 mm)
- auch die Rückwand besteht aus 19 mm starker Spanplatte – durch die Sichrückwand bestens als Raumtrenner verwendbar
- hochwertige Verarbeitung „made in Germany“
- Lieferung erfolgt fertig montiert – frei Verwendungsstelle

2 Ordnerhöhen
Höhe: 80,1 cm

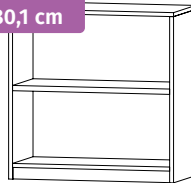

Flexeo®

**Regal,
2 Ordnerhöhen**

mit 2 offenen Fächern
H x B x T: 80,1 x 80 x 40 cm

800035H49 + Dekor Korpus
ab 243,⁷⁰ / 290,- €

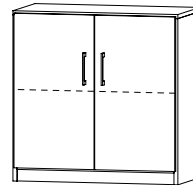

Flexeo®

**Drehtüren-Schrank,
2 Ordnerhöhen**

mit 2 geschlossenen Fächern
H x B x T: 80,1 x 80 x 42 cm

802057H49 + Dekor Korpus
+ Dekor Front + Schließbart
ab 452,¹⁰ / 538,- €

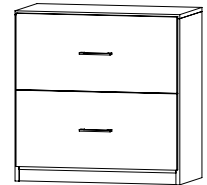

Flexeo®

**Schubladen-Schrank,
2 Ordnerhöhen**

mit 2 großen Schubladen
H x B x T: 80,1 x 80 x 42 cm

818065H49 + Dekor Korpus
+ Dekor Front + Schließbart
ab 811,⁷⁶ / 966,- €

Bitte Dekor Korpus, Dekor Front & Schließbart angeben (Seite 131)!

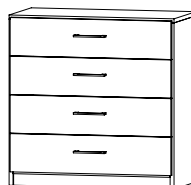

Flexeo®

**Schubladen-Schrank,
2 Ordnerhöhen**

mit 4 kleinen Schubladen
H x B x T: 80,1 x 80 x 42 cm

818064H49 + Dekor Korpus
+ Dekor Front + Schließbart
ab 1.218,⁴⁹ / 1.450,- €

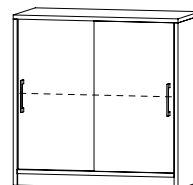

Flexeo®

**Schiebetüren-Schrank,
2 Ordnerhöhen**

mit 2 geschlossenen Fächern
H x B x T: 80,1 x 80 x 40 cm

813035H49 + Dekor Korpus
+ Dekor Front + Schließbart
ab 427,⁷³ / 509,- €

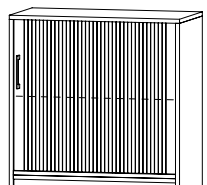

Flexeo®

**Rollläden-Schrank,
2 Ordnerhöhen**

mit 2 geschlossenen Fächern
H x B x T: 80,1 x 80 x 40 cm

814030H49 + Dekor Korpus
+ Schließbart
ab 668,⁹¹ / 796,- €

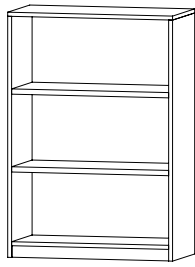

3 Ordnerhöhen
Höhe: 115,3 cm

Flexeo®

Regal, 3 Ordnerhöhen

mit 3 offenen Fächern
H x B x T: 115,3 x 80 x 40 cm

800036H49 + Dekor Korpus
ab 276,⁴⁷ / **329,- €**

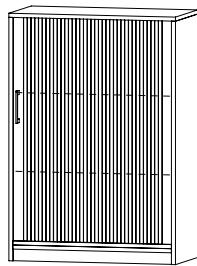

Flexeo®

Rollladen-Schrank, 3 Ordnerhöhen

mit 3 geschlossenen Fächern
H x B x T: 115,3 x 80 x 40 cm

814031H49 + Dekor Korpus
+ Schließbart
ab 770,⁵⁹ / **917,- €**

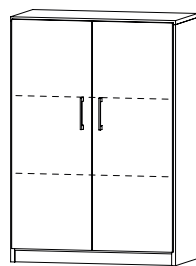

Flexeo®

Drehtüren-Schrank, 3 Ordnerhöhen

mit 3 geschlossenen Fächern
H x B x T: 115,3 x 80 x 42 cm

802058H49 + Dekor Korpus
+ Dekor Front + Schließbart
ab 506,⁷² / **603,- €**

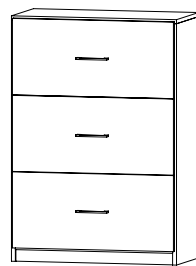

Flexeo®

Schubladen-Schrank, 3 Ordnerhöhen

mit 3 großen Schubladen
H x B x T: 115,3 x 80 x 42 cm

818067H49 + Dekor Korpus
+ Dekor Front + Schließbart
ab 1.163,⁸⁷ / **1.385,- €**

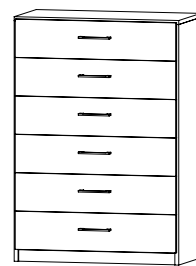

Flexeo®

Schubladen-Schrank, 3 Ordnerhöhen

mit 6 kleinen Schubladen
H x B x T: 115,3 x 80 x 42 cm

818066H49 + Dekor Korpus
+ Dekor Front + Schließbart
ab 1.726,⁸⁹ / **2.055,- €**

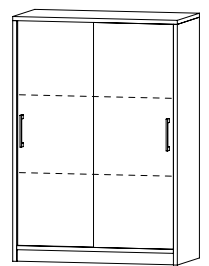

Flexeo®

Schiebetüren-Schrank, 3 Ordnerhöhen

mit 3 geschlossenen Fächern
H x B x T: 115,3 x 80 x 40 cm

813036H49 + Dekor Korpus
+ Dekor Front + Schließbart
ab 469,⁷⁵ / **559,- €**

Bitte Dekor Korpus, Dekor Front & Schließbart angeben (Seite 131)!

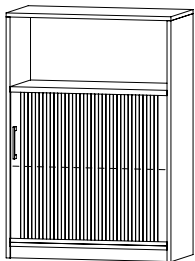

Flexeo®

Rollladen-Schrank, 3 Ordnerhöhen

mit 2 geschlossenen
& 1 offenen Fach
H x B x T: 115,3 x 80 x 40 cm

814032H49 + Dekor Korpus
+ Schließbart
ab 710,⁰⁸ / **845,- €**

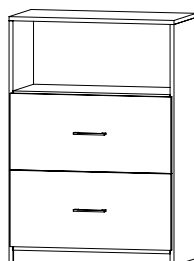

Flexeo®

Schubladen-Schrank, 3 Ordnerhöhen

mit 2 großen Schubladen
& 1 offenen Fach
H x B x T: 115,3 x 80 x 42 cm

818069H49 + Dekor Korpus
+ Dekor Front + Schließbart
ab 858,⁸² / **1.022,- €**

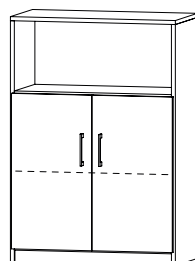

Flexeo®

Drehtüren-Regal, 3 Ordnerhöhen

mit 2 geschlossenen
& 1 offenen Fach
H x B x T: 115,3 x 80 x 42 cm

802059H49 + Dekor Korpus
+ Dekor Front + Schließbart
ab 496,⁶⁴ / **591,- €**

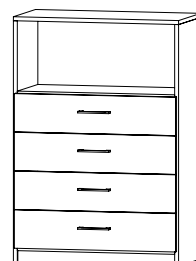

Flexeo®

Schubladen-Schrank, 3 Ordnerhöhen

mit 4 kleinen Schubladen
& 1 offenen Fach
H x B x T: 115,3 x 80 x 42 cm

818068H49 + Dekor Korpus
+ Dekor Front + Schließbart
ab 1.265,⁵⁵ / **1.506,- €**

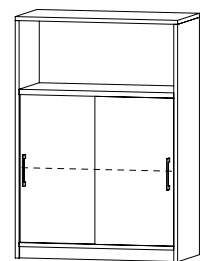

Flexeo®

Schiebetüren-Schrank, 3 Ordnerhöhen

mit 2 geschlossenen
& 1 offenen Fach
H x B x T: 115,3 x 80 x 40 cm

813037H49 + Dekor Korpus
+ Dekor Front + Schließbart
ab 496,⁶⁴ / **591,- €**

Bitte Dekor Korpus, Dekor Front & Schließbart angeben (Seite 131)!

Flexeo® Office



4 Ordnerhöhen
Höhe: 150,5 cm

Flexeo®
Regal,
4 Ordnerhöhen
mit 4 offenen Fächern
H x B x T: 150,5 x 80 x 40 cm
800037H49 + Dekor Korpus
ab 326,⁸⁹ / 389,- €

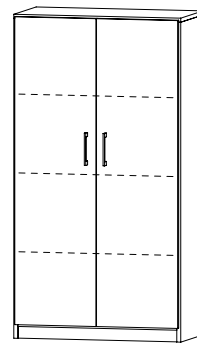

Flexeo®
Drehtüren-Schrank,
4 Ordnerhöhen
mit 4 geschlossenen Fächern
H x B x T: 150,5 x 80 x 42 cm
802060H49 + Dekor Korpus
+ Dekor Front + Schließbart
ab 553,⁷⁸ / 659,- €

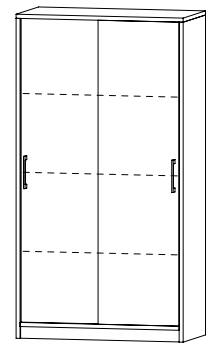

Flexeo®
Schiebetüren-Schrank,
4 Ordnerhöhen
mit 4 geschlossenen Fächern
H x B x T: 150,5 x 80 x 40 cm
813040H49 + Dekor Korpus
+ Dekor Front + Schließbart
ab 520,¹⁷ / 619,- €

Bitte Dekor Korpus, Dekor Front & Schließbart angeben (Seite 131)!

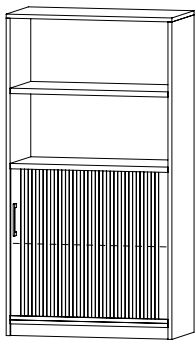

Flexeo®
Rollladen-Schrank,
4 Ordnerhöhen
mit 2 geschlossenen
& 2 offenen Fächern
H x B x T: 150,5 x 80 x 40 cm
814034H49 + Dekor Korpus
+ Schließbart
ab 747,⁹⁰ / 890,- €

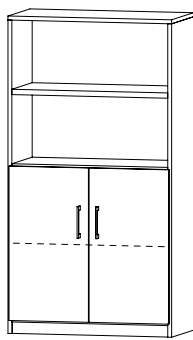

Flexeo®
Drehtüren-Schrank,
4 Ordnerhöhen
mit 2 geschlossenen
& 2 offenen Fächern
H x B x T: 150,5 x 80 x 42 cm
802061H49 + Dekor Korpus
+ Dekor Front + Schließbart
ab 535,²⁹ / 637,- €

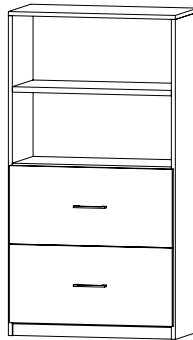

Flexeo®
Schubladen-Schrank,
4 Ordnerhöhen
mit 2 großen Schubladen
& 2 offenen Fächern
H x B x T: 150,5 x 80 x 42 cm
818073H49 + Dekor Korpus
+ Dekor Front + Schließbart
ab 913,⁴⁵ / 1.087,- €

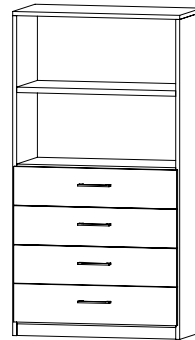

Flexeo®
Schubladen-Schrank,
4 Ordnerhöhen
mit 4 kleinen Schubladen
& 2 offenen Fächern
H x B x T: 150,5 x 80 x 42 cm
818072H49 + Dekor Korpus
+ Dekor Front + Schließbart
ab 1.320,¹⁷ / 1.571,- €

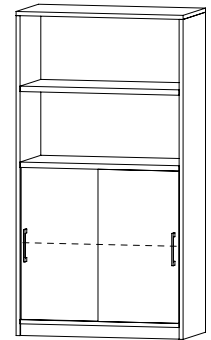

Flexeo®
Schiebetüren-Schrank,
4 Ordnerhöhen
mit 2 geschlossenen
& 2 offenen Fächern
H x B x T: 150,5 x 80 x 40 cm
813039H49 + Dekor Korpus
+ Dekor Front + Schließbart
ab 535,²⁹ / 637,- €

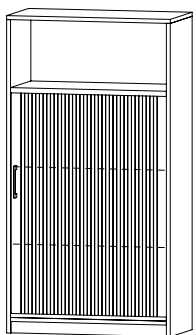

Flexeo®
Rollladen-Schrank,
4 Ordnerhöhen
mit 3 geschlossenen
& 1 offenen Fach
H x B x T: 150,5 x 80 x 40 cm
814033H49 + Dekor Korpus
+ Schließbart
ab 811,⁷⁶ / 966,- €

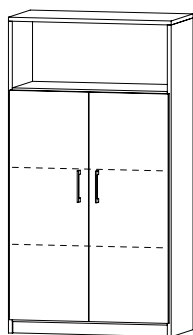

Flexeo®
Drehtüren-Schrank,
4 Ordnerhöhen
mit 3 geschlossenen
& 1 offenen Fach
H x B x T: 150,5 x 80 x 42 cm
802062H49 + Dekor Korpus
+ Dekor Front + Schließbart
ab 544,⁵⁴ / 648,- €

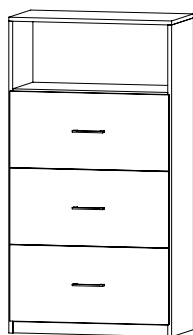

Flexeo®
Schubladen-Schrank,
4 Ordnerhöhen
mit 3 großen Schubladen
& 1 offenen Fach
H x B x T: 150,5 x 80 x 42 cm
818071H49 + Dekor Korpus
+ Dekor Front + Schließbart
ab 1.218,⁴⁹ / 1.450,- €

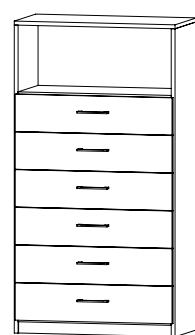

Flexeo®
Schubladen-Schrank,
4 Ordnerhöhen
mit 6 kleinen Schubladen
& 1 offenen Fach
H x B x T: 150,5 x 80 x 42 cm
818070H49 + Dekor Korpus
+ Dekor Front + Schließbart
ab 1.773,⁹⁵ / 2.111,- €

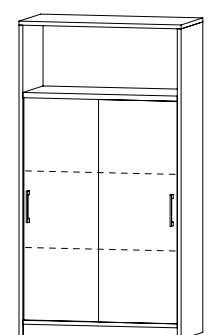

Flexeo®
Schiebetüren-Schrank,
4 Ordnerhöhen
mit 3 geschlossenen
& 1 offenen Fach
H x B x T: 150,5 x 80 x 40 cm
813038H49 + Dekor Korpus
+ Dekor Front + Schließbart
ab 544,⁵⁴ / 648,- €

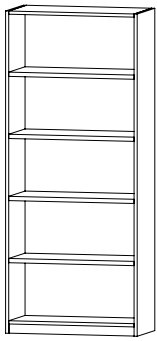

5 Ordnerhöhen
Höhe: 190 cm

Flexeo®

Regal, 5 Ordnerhöhen

mit 5 offenen Fächern
H x B x T: 190 x 80 x 40 cm

800038H49 + Dekor Korpus
ab 433,⁶¹ / 516,- €

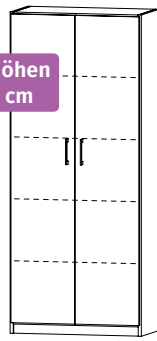

Flexeo®

Drehtüren-Schrank, 5 Ordnerhöhen

mit 5 geschlossenen Fächern
H x B x T: 190 x 80 x 42 cm

802073H49 + Dekor Korpus
+ Dekor Front + Schließbart
ab 608,⁴⁰ / 724,- €

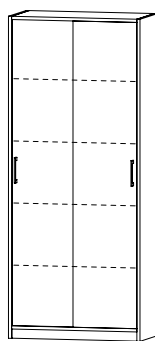

Flexeo®

Schiebetüren-Schrank, 5 Ordnerhöhen

mit 5 geschlossenen Fächern
H x B x T: 190 x 80 x 40 cm

813041H49 + Dekor Korpus
+ Dekor Front + Schließbart
ab 570,⁵⁹ / 679,- €



Alle Artikel auf
dieser Seite:

www.flexeo.com
ID 1111255043

Bitte Dekor Korpus, Dekor Front & Schließbart angeben (Seite 131)!

Büro & Sekretariat

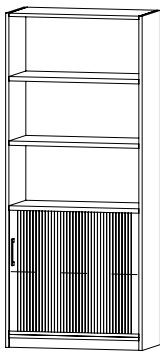

Flexeo®

Rollladen-Schrank, 5 Ordnerhöhen

mit 2 geschlossenen
& 3 offenen Fächern
H x B x T: 190 x 80 x 40 cm

814036H49 + Dekor Korpus
+ Schließbart
ab 791,⁶⁰ / 942,- €

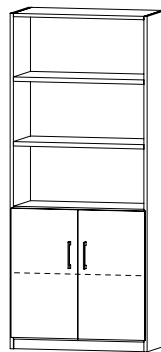

Flexeo®

Drehtüren-Schrank, 5 Ordnerhöhen

mit 2 geschlossenen
& 3 offenen Fächern
H x B x T: 190 x 80 x 42 cm

802065H49 + Dekor Korpus
+ Dekor Front + Schließbart
ab 588,²⁴ / 700,- €

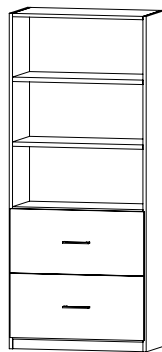

Flexeo®

Schubladen-Schrank, 5 Ordnerhöhen

mit 2 großen Schubladen
& 3 offenen Fächern
H x B x T: 190 x 80 x 42 cm

818077H49 + Dekor Korpus
+ Dekor Front + Schließbart
ab 960,⁵⁰ / 1.143,- €



Flexeo®

Schubladen-Schrank, 5 Ordnerhöhen

mit 4 kleinen Schubladen
& 3 offenen Fächern
H x B x T: 190 x 80 x 42 cm

818076H49 + Dekor Korpus
+ Dekor Front + Schließbart
ab 1.367,²³ / 1.627,- €

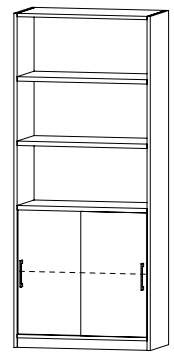

Flexeo®

Schiebetüren-Schrank, 5 Ordnerhöhen

mit 2 geschlossenen
& 3 offenen Fächern
H x B x T: 190 x 80 x 40 cm

813042H49 + Dekor Korpus
+ Dekor Front + Schließbart
ab 588,²⁴ / 700,- €

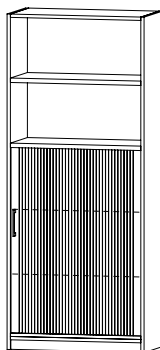

Flexeo®

Rollladen-Schrank, 5 Ordnerhöhen

mit 3 geschlossenen
& 2 offenen Fächern
H x B x T: 190 x 80 x 40 cm

814035H49 + Dekor Korpus
+ Schließbart
ab 849,⁵⁸ / 1.011,- €

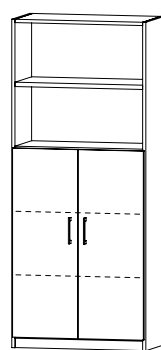

Flexeo®

Drehtüren-Schrank, 5 Ordnerhöhen

mit 3 geschlossenen
& 2 offenen Fächern
H x B x T: 190 x 80 x 42 cm

802064H49 + Dekor Korpus
+ Dekor Front + Schließbart
ab 598,³² / 712,- €

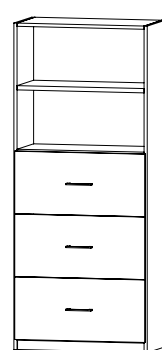

Flexeo®

Schubladen-Schrank, 5 Ordnerhöhen

mit 3 großen Schubladen
& 2 offenen Fächern
H x B x T: 190 x 80 x 42 cm

818075H49 + Dekor Korpus
+ Dekor Front + Schließbart
ab 1.265,⁵⁵ / 1.506,- €

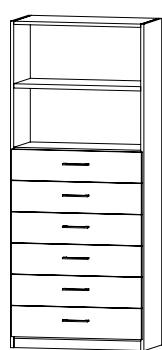

Flexeo®

Schubladen-Schrank, 5 Ordnerhöhen

mit 6 kleinen Schubladen
& 2 offenen Fächern
H x B x T: 190 x 80 x 42 cm

818074H49 + Dekor Korpus
+ Dekor Front + Schließbart
ab 1.828,⁵⁷ / 2.176,- €

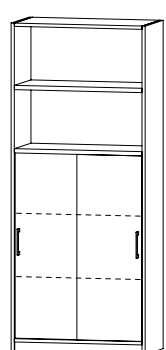

Flexeo®

Schiebetüren-Schrank, 5 Ordnerhöhen

mit 3 geschlossenen
& 2 offenen Fächern
H x B x T: 190 x 80 x 40 cm

813043H49 + Dekor Korpus
+ Dekor Front + Schließbart
ab 598,³² / 712,- €

Flexeo® Office



Bitte Dekor Korpus, Dekor Front & Schließart angeben (Seite 131)!

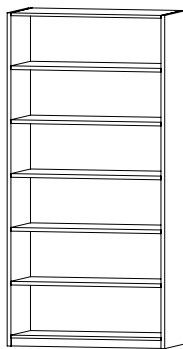

Flexeo®
Regal,
6 Ordnerhöhen
 mit 6 offenen Fächern
 H x B x T: 226,5 x 80 x 40 cm
 800039H49 + Dekor Korpus
 ab 486,⁵⁵ / 579,- €

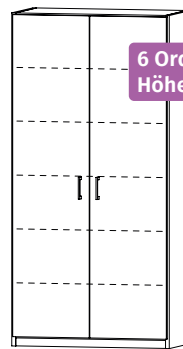

Flexeo®
Drehtüren-Schrank,
6 Ordnerhöhen
 mit 6 geschlossenen Fächern
 H x B x T: 226,5 x 80 x 42 cm
 802074H49 + Dekor Korpus
 + Dekor Front + Schließart
 ab 655,⁴⁶ / 780,- €

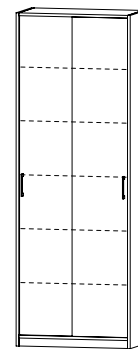

Flexeo®
Schiebetüren-Schrank,
6 Ordnerhöhen
 mit 6 geschlossenen Fächern
 H x B x T: 226,5 x 80 x 40 cm
 813044H49 + Dekor Korpus
 + Dekor Front + Schließart
 ab 604,²⁰ / 719,- €

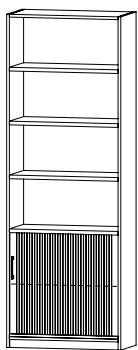

Flexeo®
Rollladen-Schrank,
6 Ordnerhöhen
 mit 2 geschlossenen
 & 4 offenen Fächern
 H x B x T: 226,5 x 80 x 40 cm
 814038H49 + Dekor Korpus
 + Schließart
 ab 831,⁰⁹ / 989,- €

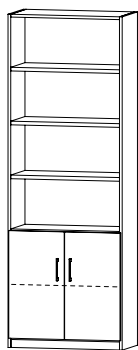

Flexeo®
Drehtüren-Schrank,
6 Ordnerhöhen
 mit 2 geschlossenen
 & 4 offenen Fächern
 H x B x T: 226,5 x 80 x 42 cm
 802069H49 + Dekor Korpus
 + Dekor Front + Schließart
 ab 636,⁹⁷ / 758,- €

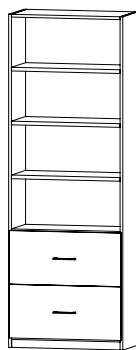

Flexeo®
Schubladen-Schrank,
6 Ordnerhöhen
 mit 2 großen Schubladen
 & 4 offenen Fächern
 H x B x T: 226,5 x 80 x 42 cm
 818083H49 + Dekor Korpus
 + Dekor Front + Schließart
 ab 1.015,¹³ / 1.208,- €

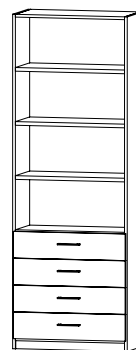

Flexeo®
Schubladen-Schrank,
6 Ordnerhöhen
 mit 4 kleinen Schubladen
 & 4 offenen Fächern
 H x B x T: 226,5 x 80 x 42 cm
 818082H49 + Dekor Korpus
 + Dekor Front + Schließart
 ab 1.421,⁸⁵ / 1.692,- €

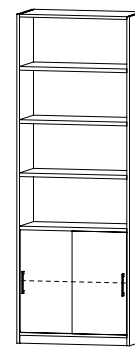

Flexeo®
Schiebetüren-Schrank,
6 Ordnerhöhen
 mit 2 geschlossenen
 & 4 offenen Fächern
 H x B x T: 226,5 x 80 x 40 cm
 813047H49 + Dekor Korpus
 + Dekor Front + Schließart
 ab 636,⁹⁷ / 758,- €

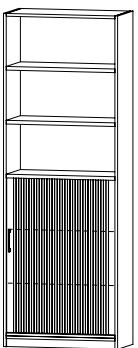

Flexeo®
Rollladen-Schrank,
6 Ordnerhöhen
 mit 3 geschlossenen
 & 3 offenen Fächern
 H x B x T: 226,5 x 80 x 40 cm
 814037H49 + Dekor Korpus
 + Schließart
 ab 893,²⁸ / 1.063,- €

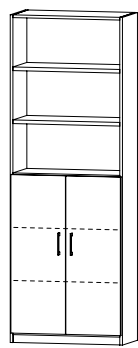

Flexeo®
Drehtüren-Schrank,
6 Ordnerhöhen
 mit 3 geschlossenen
 & 3 offenen Fächern
 H x B x T: 226,5 x 80 x 42 cm
 802067H49 + Dekor Korpus
 + Dekor Front + Schließart
 ab 646,²² / 769,- €

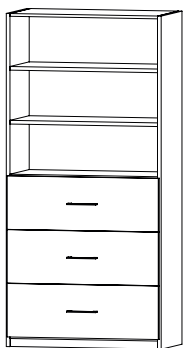

Flexeo®
Schubladen-Schrank,
6 Ordnerhöhen
 mit 3 großen Schubladen
 & 3 offenen Fächern
 H x B x T: 226,5 x 80 x 42 cm
 818079H49 + Dekor Korpus
 + Dekor Front + Schließart
 ab 1.320,¹⁷ / 1.571,- €

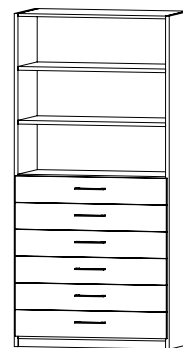

Flexeo®
Schubladen-Schrank,
6 Ordnerhöhen
 mit 6 kleinen Schubladen
 & 3 offenen Fächern
 H x B x T: 226,5 x 80 x 42 cm
 818078H49 + Dekor Korpus
 + Dekor Front + Schließart
 ab 1.875,⁶³ / 2.232,- €

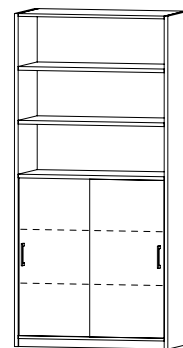

Flexeo®
Schiebetüren-Schrank,
6 Ordnerhöhen
 mit 3 geschlossenen
 & 3 offenen Fächern
 H x B x T: 226,5 x 80 x 40 cm
 813045H49 + Dekor Korpus
 + Dekor Front + Schließart
 ab 646,²² / 769,- €

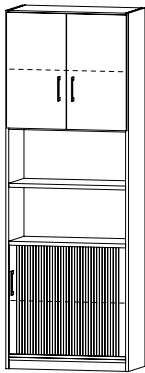

Flexeo®
Rollladen-Schrank,
6 Ordnerhöhen
 mit 2 geschlossenen Fächern unten, 2 geschlossenen Fächern oben & 2 offenen Fächern
 H x B x T: 226,5 x 80 x 42 cm
814039H49 + Dekor Korpus + Dekor Front + Schließbart
 ab 858,⁸² / **1.022,- €**

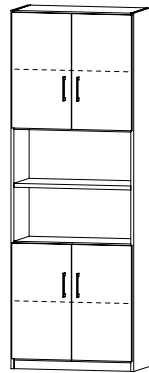

Flexeo®
Drehtüren-Schrank,
6 Ordnerhöhen
 mit 2 geschlossenen Fächern unten, 2 geschlossenen Fächern oben & 2 offenen Fächern
 H x B x T: 226,5 x 80 x 42 cm
802068H49 + Dekor Korpus + Dekor Front + Schließbart
 ab 655,⁴⁶ / **780,- €**

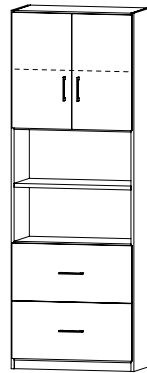

Flexeo®
Schubladen-Schrank,
6 Ordnerhöhen
 mit 2 großen Schubladen unten, 2 geschlossenen Fächern oben & 2 offenen Fächern
 H x B x T: 226,5 x 80 x 42 cm
818081H49 + Dekor Korpus + Dekor Front + Schließbart
 ab 1.062,¹⁸ / **1.264,- €**

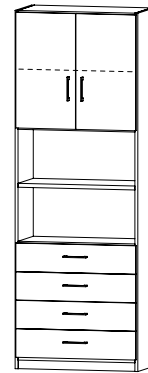

Flexeo®
Schubladen-Schrank,
6 Ordnerhöhen
 mit 4 kleinen Schubladen unten, 2 geschlossenen Fächern oben & 2 offenen Fächern
 H x B x T: 226,5 x 80 x 42 cm
818080H49 + Dekor Korpus + Dekor Front + Schließbart
 ab 1.450,⁴² / **1.726,- €**

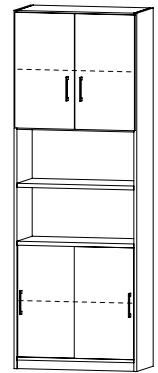

Flexeo®
Schiebetüren-Schrank,
6 Ordnerhöhen
 mit 2 geschlossenen Fächern unten, 2 geschlossenen Fächern oben & 2 offenen Fächern
 H x B x T: 226,5 x 80 x 42 cm
813046H49 + Dekor Korpus + Dekor Front + Schließbart
 ab 655,⁴⁶ / **780,- €**

Bitte wählen Sie aus:

Variante 1: Dekor Korpus



Buche hell kombinierbare Dekore Front: Buche hell, Mittelgrau, Weiß
 Buche dunkel kombinierbare Dekore Front: Buche dunkel, Mittelgrau, Weiß
 Ahorn honig kombinierbare Dekore Front: Ahorn honig, Mittelgrau, Weiß

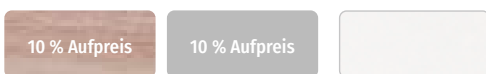

Eiche natur kombinierbare Dekore Front: Eiche natur, Mittelgrau, Weiß
 Mittelgrau kombinierbare Dekore Front: Buche hell, Buche dunkel, Ahorn honig, Eiche natur, Mittelgrau, Weiß
 Weiß kombinierbare Dekore Front: Buche hell, Buche dunkel, Ahorn honig, Eiche natur, Mittelgrau, Weiß

Variante 2: Dekor Front*



Buche hell
 Ahorn honig
 Buche dunkel



Eiche natur 10,08 / 12,- €
 Mittelgrau 10,08 / 12,- €
 Weiß



Grau

Variante 3: Schließbart

Auswahl für alle Drehtüren-Schränke:

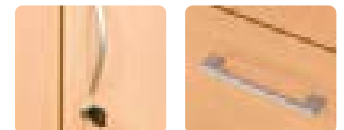

Bogengriff mit Schloss 15,97 / 19,- € Aufpreis
 Bügelgriff eckig mit Schloss 15,97 / 19,- € Aufpreis



Schloss
 Dreholive 7,52 / 8,95 € Aufpreis

Auswahl für alle Schubladen-, Rollladen- und Schiebetüren-Schränke:



Bogengriff mit Schloss
 Bügelgriff eckig mit Schloss

*Ordnerhöhen 4/5/6: bei allen Schränken mit durchgehenden Drehtüren oder Schiebetüren: 20,17 / 24,- € Aufpreis
 Ordnerhöhe 6: Schrankkombinationen Drehtüren oben und Drehtüren/ kleine Schubladen/große Schubladen unten: 20,17 / 24,- € Aufpreis

STÜHLE & TISCHE

- Stühle und Bürostühle
- Klapptische
- Schüler- und Lehrerstühle
- Schüler- und Lehrertische



Funktionsdrehstuhl „myTORRO SIT 2.0“

Funktionsdrehstuhl „myTORRO SIT 2.0“

Bequemer Funktionsdrehstuhl mit stufenloser Höhenverstellung. Die Lehne ist zu 360° drehbar, kann als Rückenlehne und als praktische Armablage genutzt werden. Sitzhöhe verstellbar von 40 bis 50 cm mit Ringauslösung. Bitte beachten Sie, dass nur die Seiten der Sitzfläche und die Armlehne aus Kunstleder sind. Belastbar bis max. 120 kg
Sitzhöhe: 40 bis 50 cm, Sitztiefe: 41 cm
Material: Metall, 100 % Polyester, Kunstleder mit Vinyl-Beschichtung, Kunststoff

764751H49* + Farbe + Teppich-/Hartbodenrollen
ab 247,⁹⁰ / 295,- €

Bitte Farbe und Rollenart angeben!

Bitte für Drehstuhl „myTORRO SIT 2.0“
Material/Farbe auswählen:

Material: Stoff/Kunstleder



Material: Kunstleder



Ihre Vorteile:

- effizientes, intelligentes Sitzen in zahlreichen verschiedenen Sitzpositionen und -höhen
- Sitz und Rücken gepolstert
- um 360° drehbare Rückenlehne sorgt für höchste Flexibilität
- auch »umgekehrtes« Sitzen möglich (mit der Rückenlehne nach vorne gedreht)
- komfortabler, leichtgängiger Ringauslöser und besonders niedrige Sitzhöhe (40 - 50 cm)
- Farbe wählbar: unifarben oder in attraktiven Bezugskombinationen erhältlich
- inklusive Rollen für Teppichböden

Technische Daten:

Sitzhöhe:	40 bis 50 cm
Sitzbreite:	41 cm
Sitztiefe:	41 cm
Gesamthöhe:	66 bis 78 cm
Rückenhöhe:	26 cm

Bitte Rollen auswählen:

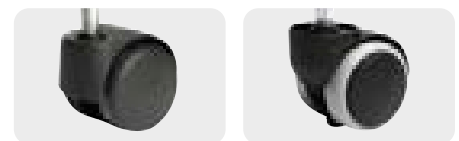

Teppichbodenrollen

Hartbodenrollen
8,40 / 10,- € Aufpreis

Ergonomischer Erzieherstuhl



Rückansicht

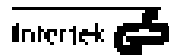

Ergonomischer Erzieherstuhl

Dieser Stuhl eignet sich optimal für Kindergärten, Kitas oder Schulen. Der ergonomische Erzieherstuhl ist von seiner Sitzhöhe besonders tief zu stellen. Das bedeutet, Sie sind bequem in der Nähe vom Boden. Der Orthositz ermöglicht ein **gesundes** und **ermüdungsfreies Sitzen** und auch die **ergonomisch geformte Rückenlehne**

Technische Daten:

Sitzhöhe:	34 bis 47 cm
Sitzbreite:	44 cm
Sitztiefe:	40 cm
Lehnenhöhe:	20 bis 30 cm
Max. Nutzergöße:	1,92 m
Max. Nutzergewicht:	110 kg
Max. Nutzungsdauer:	8 Stunden/Tag

Bitte Farb-Nr. des Bezugsstoffs wählen:

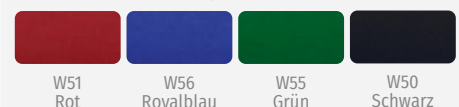

Leichte Farbabweichungen druckbedingt möglich.

unterstützt die richtige Rückenhaltung.
Rückenlehne: 100 % Polyester

83552H49* + Farb-Nr. + Teppich-/Hartbodenrollen
ab 129,³⁷ / 153,⁹⁵ €

Bitte Farbnummer und Rollenart angeben!

Schülerstühle „Smoover“

NEU
IM KATALOG



Stühle & Tische

01 | Schülerstuhl „Smoover“

Flexibel einstellbare Sitzhöhe ab 32 cm (bei Variante „S“), höhen- und tiefenverstellbare Rückenlehne für besten Sitzkomfort. 5 Rollen für Hartböden. Vielfältige Sitzpositionen zur Haltungsschadenprävention. Max. Belastbarkeit: 120 kg. Lieferung komplett montiert

Ø Fußkreuz: Sitzhöhe S + M = 58 cm, Sitzhöhe L = 64 cm

Ø Sitzfläche: Sitzhöhe S + M = 37 cm, Sitzhöhe L = 42 cm

Material: Stoff: 100 % Polyester, Kunstleder: 100 % Polyester mit Beschichtung aus Polyvinylchlorid

768921H49* + Sitzhöhe + Material/Farbe

ab 335,²⁹ / 399,- €

Bitte Sitzhöhe und Material/Farbe angeben!

02 | Schülerstuhl „Smoover“ mit 3D-Sitzmechanik

Der Smoover mit 3D-Sitzmechanik ist mehr als nur ein Schülerstuhl. Er ist ein flexibler Begleiter, der sich den Bedürfnissen des Kindes dynamisch anpasst. Die innovative Technologie fördert ein gesundes Sitzverhalten und beugt Haltungsschäden vor. Max. Belastbarkeit: 120 kg. Lieferung komplett montiert

Ø Fußkreuz: Sitzhöhe S + M = 58 cm, Sitzhöhe L = 64 cm

Ø Sitzfläche: Sitzhöhe S + M = 37 cm, Sitzhöhe L = 42 cm

Material: Stoff: 100 % Polyester, Kunstleder: 100 % Polyester mit Beschichtung aus Polyvinylchlorid

768922H49* + Sitzhöhe + Material/Farbe

ab 377,³¹ / 449,- €

Bitte Sitzhöhe und Material/Farbe angeben!

Bitte wählen Sie aus:

Variante: Sitzhöhe

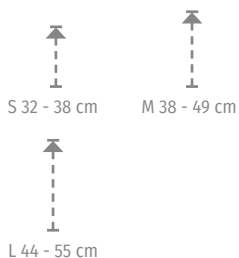

Variante: Material/Farbe

Stoff

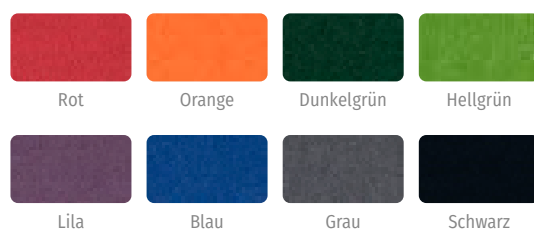

Kunstleder



FLEXness Drehstuhl „air comfort“



Abb. G03



FLEXness Drehstuhl „air comfort“

Der moderne, atmungsaktive Netz-Bezug ist im Sommer äußerst praktisch, da dieser für eine angenehme **Belüftung des Rückens** sorgt. Der FLEXness Drehstuhl ist mit dem Body-Balance-Tec®-Gelenk ausgestattet. Eine optimale Einstellung des Stuhls auf Ihre individuellen Bedürfnisse ist mithilfe der Verstellbarkeit der Rückenlehne, Sitzhöhe und Armlehne möglich. Das Fußkreuz ist verchromt und mit gebremsten Sicherheitsdoppelrollen für Teppichböden ausgestattet. Optional können Hartbodenrollen gewählt werden.
Bezugsstoff: 100 % Polypropylen
Bei Stoff G03: Sitzfläche und Rückenlehne farbig, ansonsten Rückenlehne schwarz.

FLEXness Drehstuhl „air comfort“ mit Teppichbodenrollen

83109H49* + Farb-Nr. **251,²⁶ / 299,- €**

FLEXness Drehstuhl „air comfort“ mit Hartbodenrollen

83110H49* + Farb-Nr. **266,³⁹ / 317,- €**

Bitte Farbnummer angeben!

Bitte für Drehstuhl „air comfort“ Farb-Nr. des Bezugsstoffs wählen:



G21 Schwarz-Feuerrot

G05 Schwarz-Apfelgrün

G26 Schwarz-Marineblau

G03 Aubergine

G20 Büroschwarz

Leichte Farbabweichungen druckbedingt möglich.

Ihre Vorteile:

- stufenlose Sitzhöhenverstellung mit Toplift
- US-patentierter Fitness-Orthositz mit Body-Balance-Tec®-Gelenk für dreidimensionale Beweglichkeit der Sitzfläche
- Rückenlehne stufenlos höhenverstellbar
- Permanentkontakt-Mechanik zur Verstellung der Rückenlehnenneigung, stufenlos arretierbar
- Design-Rückenlehne mit atmungsaktivem Netzbezug und integrierter Lendenwirbelstütze in der Höhe verstellbar



Technische Daten:

Sitzhöhe:	43 bis 54 cm
Sitzbreite:	48 cm
Sitztiefe:	44 cm
Lehnenhöhe:	55 bis 60 cm
Gesamthöhe:	100 bis 120 cm
Gewicht:	ca. 19 kg
Max. Nutzergöße:	1,92 m
Max. Nutzergewicht:	110 kg
Max. Nutzungsdauer:	8 Stunden/Tag

FLEXness Drehstuhl „ergonomic“



Abb. G26



Abb. G03

FLEXness Drehstuhl „Ergonomic“

Material: Rückenlehne Netzgewebe Schwarz: 100 % Polyester, Sitz: 100 % Polypropylen

FLEXness Drehstuhl „Ergonomic“ ohne Armlehnen
760518H49* + Farb-Nr. + Teppich-/Hartbodenrollen
ab **169,⁷¹ / 201,⁹⁵ €**

FLEXness Drehstuhl „Ergonomic“ mit Armlehnen
760519H49* + Farb-Nr. + Teppich-/Hartbodenrollen
ab **209,²⁴ / 249,- €**

Bitte Farbnummer (rechts) und Rollenart (siehe Seite 132) angeben!

Bitte für Drehstuhl „Ergonomic“ Farb-Nr. des Bezugsstoffs wählen:



G04 Knallorange

G21 Feuerrot

G05 Apfelgrün

G03 Aubergine

G27 Bordeaux

G08 Erdbraun



G23 Lichtgrau

G26 Marineblau

G28 Schwarzblau

G20 Büroschwarz

G22 Schwarz meliert

Leichte Farbabweichungen druckbedingt möglich.

Ihre Vorteile:

- stufenlose Sitzhöhenverstellung mit Toplift
- hohe, ergonomisch geformte Rückenlehne, mehrfach höhenverstellbar. Design-Rückenlehne mit atmungsaktivem Netzbezug, Rückenlehnenrahmen mit Steg für hohe Stabilität und Sitzkomfort
- Komfort-Permanentkontaktmechanik zur Verstellung der Rückenlehnenneigung, stufenlos arretierbar
- bequemer Bandscheibensitz zur Abstützung im Beckenbereich
- standsicheres Kunststoff-Fußkreuz schwarz, lastabhängig gebremste Sicherheitsdoppelrollen

Technische Daten:

Sitzhöhe:	43 bis 51 cm
Sitzbreite:	48 cm
Sitztiefe:	48 cm
Lehnenhöhe:	55 cm
Gesamthöhe:	103 bis 111 cm
Gewicht:	ca. 14 kg
Max. Nutzergöße:	1,92 m
Max. Nutzergewicht:	110 kg
Max. Nutzungsdauer:	4 Stunden/Tag

FLEXness Drehstuhl

„air comfort“

Ihre Vorteile:

- stufenlose Sitzhöhenverstellung mit Toplift
- Fitness-Orthositz mit Body-Balance-Tec®-Gelenk für dreidimensionale Beweglichkeit der Sitzfläche
- hohe, konturformte Rückenlehne mit eingearbeiteter Lendenwirbelstütze, stufenlos in Höhe und Neigung verstellbar
- Permanentkontakt-Mechanik zur Verstellung der Rückenlehnenneigung, stufenlos arretierbar
- Stahl-Fußkreuz verchromt, ausgerüstet mit lastabhängig gebremsten Sicherheitsdoppelrollen

- **3 Jahre Garantie**
- **made in Germany**



Technische Daten:

Sitzhöhe:	42 bis 55 cm
Sitzbreite:	48 cm
Sitztiefe:	45 cm
Lehnenhöhe:	57 cm
Gesamthöhe:	104 bis 117 cm
Gewicht:	ca. 19 kg
Max. Nutzergröße:	1,92 m
Max. Nutzergewicht:	110 kg
Max. Nutzungsdauer:	8 Stunden/Tag

Bitte wählen Sie aus:



Ihre Vorteile:

- Spezial-Bandscheibensitz zur optimalen Abstützung im Beckenbereich
- Synchronmechanik zur synchronen Verstellung von Sitz- und Rückenlehnenneigung mit Körpergewichtseinstellung, stufenlos arretierbar

Technische Daten:

Sitzhöhe:	42 bis 55 cm
Sitzbreite:	45 cm
Sitztiefe:	45 cm
Lehnenhöhe:	57 cm
Gesamthöhe:	100 bis 113 cm
Gewicht:	ca. 15 kg
Max. Nutzergröße:	1,92 m
Max. Nutzergewicht:	110 kg
Max. Nutzungsdauer:	8 Stunden/Tag

Bitte für die Drehstühle „ClassroomComfort“ und „Synchro-Optimal“ die Farb-Nr. des Bezugsstoffs wählen:



FLEXness Drehstuhl „air comfort“

Sitzen und bewegen. Der Stuhl überzeugt durch **Bequemlichkeit und rückschonendes Arbeiten**. Der Orthositz mit Body-Balance-Tec®-Gelenk sorgt für eine dreidimensionale Beweglichkeit der Sitzfläche, wodurch die Rückenmuskulatur während des Sitzens permanent aktiviert, trainiert und aufgebaut wird. Über die Arbeitszeit muss ein sicheres und komfortables Sitzen gewährleistet werden. Das Fußkreuz ist verchromt und mit gebremsten Sicherheitsdoppelrollen für Teppichböden ausgestattet. Optional können Hartbodenrollen gewählt werden. Bezugsstoff: 100 % Polypropylen

Drehstuhl „air comfort“ mit Teppichbodenrollen

83107H49* + Farb-Nr. 180,⁶³ / 214,⁹⁵ €

Drehstuhl „air comfort“ mit Hartbodenrollen

83108H49* + Farb-Nr. 193,²⁴ / 229,⁹⁵ €

Bitte Farbnummer angeben!



Drehstuhl „Synchro-Optimal“

Bequemer Bandscheiben-Drehstuhl „Synchro-Optimal“

Für optimales Sitzen und ermüdungsfreies Arbeiten ist die Synchronmechanik äußerst empfehlenswert. Mit ihr **beginnt die „Königsklasse“ der Bürostühle**. Dabei neigt sich nicht nur die Rückenlehne, sondern auch die Sitzfläche passt synchron ihre Neigung an, um eine optimale Sitzposition zu erreichen. Bezugsstoff: 100 % Polypropylen

Drehstuhl „Synchro-Optimal“ mit Hartbodenrollen

82668H49* + Farb-Nr. 147,⁸⁶ / 175,⁹⁵ €

Drehstuhl „Synchro-Optimal“ mit Teppichbodenrollen

82667H49* + Farb-Nr. 135,²⁵ / 160,⁹⁵ €

Bitte Farbnummer angeben!



Abb. G27

FLEXness Sitzhocker & Mehrzweckstuhl

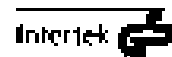

Sitzhöhe
49 bis 70 cm

Sitzhöhe
38 bis 46 cm

Sitzhöhe
44 bis 57 cm

Abb. Standfuß Weiß,
Bezug BR7 Lila

Abb. Standfuß Weiß,
Bezug B17 Rose/Pink

Abb. Standfuß Alu poliert,
Bezug BR5 Apfelgrün



01 | FLEXness High Round Hocker

Sitzhöhe: 49 - 70 cm

72362H49* + Standfuß + Farb-Nr. 183,¹⁵ / 217,⁹⁵ €

02 | FLEXness Round Hocker

Sitzhöhe: 44 - 57 cm

72361H49* + Standfuß + Farb-Nr. 155,⁴² / 184,⁹⁵ €

03 | FLEXness Roundy Hocker

Sitzhöhe: 38 - 46 cm

72360H49* + Standfuß + Farb-Nr. 150,³⁸ / 178,⁹⁵ €

Bitte Standfuß und Farbnummer angeben!

Ihre Vorteile:

- stufenlose Sitzhöhenverstellung mit verchromter Gasfeder über Ringauslösehebel unter dem Sitz
- horizontaler Schwingeffekt durch bewegliches Reifenelement

Technische Daten:

Sitzdurchmesser: 36,5 cm
Gewicht: ca. 7 kg
Max. Nutzungsdauer: 4 Stunden/Tag
Max. Nutzungsdauer: 4 Stunden/Tag

Bezugstoffe für alle 3 Hocker:



Weitere Bezugstoffe nur für Roundy Hocker:



Leichte Farbabweichungen
druckbedingt möglich.

Bitte Standfuß auswählen:



Alu weiß

Alu poliert

FLEXness Sitzhocker

Sitzen Sie und Ihre Schülerinnen und Schüler dynamisch. Regelmäßige Veränderung der Sitzposition stärkt die Rückenmuskulatur und stabilisiert somit die Wirbelsäule. Die Leistungsfähigkeit und die Konzentration werden auf diese Weise gefördert. Optimieren Sie ganz einfach Ihre Lern- und Lehrumgebung.

Stoffbezug: 100 % Polyester

Standfüße wählbar: Alu poliert oder weiß



Sitzhöhe einstellbar
von 37 bis 50 cm

Mehrzweck- und Erzieherstuhl

Der höhenverstellbare und frei drehbare Erzieherstuhl bewirkt mithilfe der Beckenstütze und der bequem gepolsterten Sitzfläche eine aufrechte und gesunde Haltung. Die Rückenlehne ist nach vorn und hinten verstellbar. Das leicht zu reinigende Polyester-Kunstledermaterial sorgt zusätzlich für einen unbeschwerten Arbeitstag.

Gewicht: 7,4 kg, Material Sitzfläche: 100 % Polypropylen

Zur einfachen Selbstmontage

55786H49* Grün
55785H49* Orange
97148H49* Schwarz

je 230,²⁵ / 274,- €

FLEXness Hocker „balance“



Abb. S18

FLEXness Hocker „balance“

Dynamisch sitzen mit dem Flexness Hocker „balance“. Verändern Sie regelmäßig Ihre Sitzposition. Die dreidimensionale Sitzfläche bleibt flexibel und folgt den natürlichen Bewegungen der Sitzenden. Die Rückenmuskulatur wird durch die permanente Bewegung trainiert und stabilisiert die Wirbelsäule. Konzentrationsfähigkeit und Leistungsbereitschaft werden erhöht. Bezugsstoff: 80 % Baumwolle, 20 % Polyurethan

FLEXness Hocker „balance“ mit Teppichbodenrollen
83113H49* + Farb-Nr. 107,⁵² / 127,⁹⁵ €

FLEXness Hocker „balance“ mit Hartbodenrollen
83114H49* + Farb-Nr. 143,⁶⁶ / 170,⁹⁵ €

FLEXness Hocker „balance“ mit Gleitern
89641H49* + Farb-Nr. 121,⁸¹ / 144,⁹⁵ €

Bitte Farbnummer angeben!

Ihre Vorteile:

- Fitness-Hocker, dreidimensional bewegliche Sitzfläche
- stufenlose Sitzhöhenverstellung mit Toplift über Ringauslösehebel unter dem Sitz
- Polyamid-Fußkreuz schwarz, ausgerüstet mit lastabhängig gebremsten Sicherheitsdoppelrollen

- **3 Jahre Garantie**
- **made in Germany**

Technische Daten:

Sitzhöhe:	42 bis 55 cm
Sitzdurchmesser:	35 cm
Gewicht:	ca. 7 kg
Max. Nutzergröße:	1,92 m
Max. Nutzergewicht:	110 kg
Max. Nutzungsdauer:	4 Stunden/Tag

Bitte wählen Sie aus:



Leichte Farbabweichungen druckbedingt möglich.



Abb. S05
Grün

mit Rollen

Stühle & Tische

Besucherstuhl

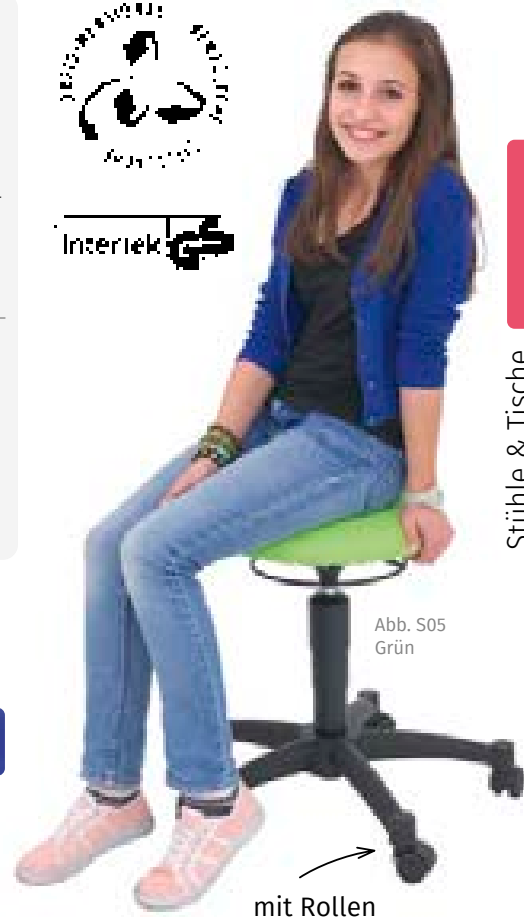
Ihre Vorteile:

- **3 Jahre Garantie**
- **made in Germany**



Technische Daten:

Sitzhöhe/-breite/-tiefe:	43 cm/48 cm/45 cm
Lehnenhöhe:	32 cm
Gesamthöhe/-breite/-tiefe:	83 cm/61 cm/56 cm
Gewicht:	9,1 kg
Max. Nutzergröße:	1,92 m
Max. Nutzergewicht:	110 kg
Max. Nutzungsdauer:	8 Stunden/Tag

Bitte wählen Sie aus:



Leichte Farbabweichungen druckbedingt möglich.



1



2



3

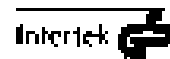

Besucherstuhl „Schwinger“

Dieser Stuhl macht lange Wartezeiten für Besuchende erträglicher. Die ergonomisch geformte Rückenlehne unterstützt dabei sogar noch die richtige Sitzhaltung und der gepolsterte Muldensitz garantiert Bequemlichkeit. Bezugsstoff: 100 % Polypropylen
Netzurückenlehne: 100 % Polyester

Geschlossene Rückenlehne

01 | Ohne Armlehnen
82946H49* + Farb-Nr. 2 Stück 215,¹³ / 256,- €

02 | Mit Armlehnen
82947H49* + Farb-Nr. 2 Stück 283,¹⁹ / 337,- €

Netzurückenlehne

03 | Ohne Armlehnen, mit Netz
82948H49* + Farb-Nr. 2 Stück 205,⁸⁴ / 244,⁹⁵ €

04 | Mit Armlehnen, mit Netz
82949H49* + Farb-Nr. 2 Stück 274,⁷⁹ / 327,- €

Bitte Farbnummer angeben!

Bürostuhl „Airwork“



Bürostuhl „Airwork“

Bürostuhl mit atmungsaktiver Rückenlehne und unverwechselbarer Netz-Optik. Mit der einzigartigen Sitness-Technologie wird Ihr Körper beim Sitzen stets in Bewegung gehalten. Die Rückenmuskulatur wird dabei trainiert und die Bandscheiben werden entlastet.

H x B x T: 110 x 63 x 54 cm

Material: Kunststoff, Metall, 100 % Polyester

767647H49* + Farbe

352,¹⁰ / 419,- €

Bitte Farbe angeben!

Bitte wählen Sie aus:



Mint



Petrol



Ocker

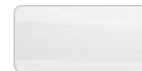

Weiß



Grau



Schwarz

Leichte Farbabweichungen druckbedingt möglich.

atmungsaktive
Rückenlehne



einzigartige
Sitness-Technologie

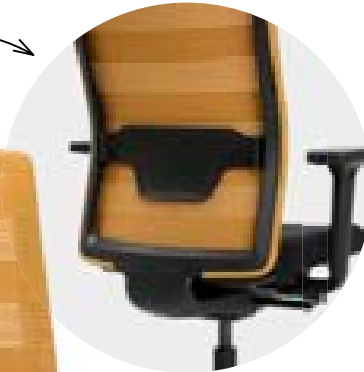

NEU
IM KATALOG

Intertek

Erzieherhocker & Erzieherstuhl „Smoover“

Stühle & Tische

01 | Erzieherhocker „Smoover“ mit 3D-Sitzmechanik

Mit seiner extraniedrigen Sitzhöhe und optionaler 3D-Sitzmechanik ermöglicht der Hocker die Arbeit auf Augenhöhe mit den Kindern sowie ein ergonomisches und gesundes Sitzen für Sie.

Ø Fußkreuz: 56 cm, Ø Sitzfläche: 37 cm oder 42 cm

Material: Stoff: 100 % Polyester, Kunstleder: 100 % Polyester mit Beschichtung aus Polyvinylchlorid

768920H49* + Sitzfläche + Material/Farbe ab 276,⁴⁷ / 329,- €

Bitte Sitzfläche und Material/Farbe angeben!



02 | Erzieherhocker „Smoover“ (ohne Abb.)

Bequemer Hocker für Kommunikation auf Augenhöhe dank extraniedriger Sitzhöhe. Vielseitig und sicher, mit Kunststoff-Fußkreuz und 5 Universalrollen (2 davon feststellbar). Belastbar bis 120 kg.

Ø Fußkreuz: 64 cm, Ø Sitzfläche: 37 cm oder 42 cm

Material: Stoff: 100 % Polyester, Kunstleder: 100 % Polyester mit Beschichtung aus Polyvinylchlorid

768919H49* + Sitzfläche + Material/Farbe ab 242,86 / 289,- €

Bitte Sitzfläche und Material/Farbe angeben!



Abb. Stoff Orange



03 | Erzieherstuhl „Smoover“ mit Lehne

Der Smoover-Erzieherstuhl mit Lehne bietet maximale Ergonomie und Anpassungsfähigkeit. Mit verstellbarer Sitzhöhe und Rückenlehne, 5 Universalrollen (2 davon feststellbar). Lieferung komplett montiert

Ø Fußkreuz: 48 cm, Ø Sitzfläche: 30 cm, 37 cm oder 42 cm

Material: Stoff: 100 % Polyester, Kunstleder: 100 % Polyester mit Beschichtung aus Polyvinylchlorid

768917H49* + Sitzfläche + Material/Farbe ab 335,29 / 399,- €

Bitte Sitzfläche und Material/Farbe angeben!

04 | Erzieherstuhl „Smoover“ mit 3D-Sitzmechanik & Lehne

Bewegtes und gesundes Sitzen für erziehende Personen. 3D-Sitzmechanik für mehr Komfort. In Höhe und Tiefe verstellbare Rückenlehne, platzsparendes Fußkreuz. Belastbar bis 150 kg bei Sitzfläche Ø 37 cm mit 3D-Sitzmechanik.

Lieferung komplett montiert

Ø Fußkreuz: 64 cm, Ø Sitzfläche: 30 cm, 37 cm oder 42 cm

Material: Stoff: 100 % Polyester, Kunstleder: 100 % Polyester mit Beschichtung aus Polyvinylchlorid

768918H49* + Sitzfläche + Material/Farbe ab 377,31 / 449,- €

Bitte Sitzfläche und Material/Farbe angeben!

Bitte wählen Sie aus:

Variante: Sitzfläche Erzieherstuhl



Ø 30 cm



Ø 37 cm
8,40 / 10,- €
Aufpreis



Ø 42 cm
16,81 / 20,- €
Aufpreis

Erzieherhocker



Ø 37 cm



Ø 42 cm
8,40 / 10,- €
Aufpreis

Variante: Material/Farbe

Stoff



Rot



Orange



Dunkelgrün



Hellgrün

Kunstleder



Rot

33,61 / 40,- €
Aufpreis



Safran

33,61 / 40,- €
Aufpreis



Blau

33,61 / 40,- €
Aufpreis



Dunkelblau

33,61 / 40,- €
Aufpreis



Lila



Blau



Grau



Schwarz



Grün

33,61 / 40,- €
Aufpreis



Dunkelgrün

33,61 / 40,- €
Aufpreis



Schwarz

33,61 / 40,- €
Aufpreis

Flexible Raumkonzepte, um Vielseitigkeit zu fördern



Flexible Dreiecktische
+ Fußrastenstühle
+ **Flexeo®** Materialregale
+ Stellwandsysteme
+ flexible Lernwelten



mit & ohne Box
bestellbar

Dreiecktisch „Varimax“

Die Tischplatte besteht aus einer melaminharzbeschichteten Dreischicht-Qualitätsspanplatte mit ABS-Kante. Dank Rollen lässt sich der Tisch einfach verschieben. Beine aus Rundrohr, 40 x 2 mm, die mit einer Profilrohrzarge, 40 x 20 mm, verschweißt sind.
H x B x T: 72 x 80 x 80 cm, Höhe höhenverstellbare Variante: 58 - 72 cm
Material: Holz, Stahl, Kunststoff

767913H49* + Tischhöhe + Dekor + Stahlfarbe + mit/ohne Box

Bitte Tischhöhe, Dekor, Stahlfarbe und mit/ohne Box angeben!

ab 175,⁶³ / 209,- €

Bitte wählen Sie aus:

Variante: Tischhöhe
Höhe 72 cm
höhenverstellbar
58 - 72 cm
58,82 / 70,- € Aufpreis

Variante: Box
ohne Box
mit Box, 42,02 / 50,- € Aufpreis

Variante: Dekor

Buche hell	Ahorn honig	Buche dunkel
Grau	Weiß	

Variante: Stahlfarbe

RAL 1018 Zinkgelb	RAL 3000 Feuerrot	RAL 3004 Purpurrot	RAL 5015 Himmelblau	RAL 6010 Grasgrün
RAL 9016 Verkehrsweiß	RAL 7035 Lichtgrau	RAL 9006 Weißaluminium	RAL 7006 Beige grau	RAL 7016 Anthrazit
			10 % Aufpreis	10 % Aufpreis



stapelbar

Abb.: Sitzschale
Grau



Abb.: Sitzschale
Grün

Hartschalenstuhl „X-tra“, mit Fußraste

Der Stuhl bietet ein robustes Stahlgestell für Stabilität und Langlebigkeit, ergänzt durch eine bequeme Sitzschale mit angenehmer Polsterung. Mit bodenschonenden Gleitern (wählbar) und pflegeleichtem Bezugsstoff. Sitz- und Rückenfläche sind genietet.
Sitzhöhe: Gr. 4 (38 cm) bis Gr. 7 (50 cm)
Material: Sitzfläche: Holz, Gestell: Stahl, Bezug: 60 % Polypropylen, 30 % Wolle, 10 % Viskose

766442H49* + Farbe Sitzschale + Fußgleiter

Bitte Farbe und Fußgleiter angeben!

ab 195,⁸⁰ / 233,- €

Bitte wählen Sie aus:

Variante: Sitzschale

Gelb	Rot	Grün
Blau	Grau	

Variante: Fußgleiter



Kunststoffgleiter



Filzgleiter

5,04 / 6,- € Aufpreis

Wisdome Tische



01 | Tisch höhenverstellbar, eckig

Der höhenverstellbare Rechtecktisch ist ideal für Bildungseinrichtungen. Er passt sich verschiedenen Altersgruppen an und sorgt mit abgerundeten Ecken und Kunststoffkantschutz für Sicherheit. Erhältlich mit Melamin- oder HPL-Oberfläche
 Höhenverstellbar in 5 Stufen: 46 cm, 53 cm, 59 cm, 64 cm, 71 cm
 Material: Holz, Kunststoff, Metall

769102H49* + Größe + Dekor (Tischplatte) ab 192,⁴⁴ / 229,- €



02 | Tisch höhenverstellbar, rund

Der runde Kindertisch besticht durch Flexibilität und Sicherheit. Höhenverstellbar in 5 Stufen bietet er optimale Anpassungsfähigkeit für altersheterogene Lerngruppen. Die robuste und leicht zu reinigende Oberfläche macht ihn zur idealen Wahl für den Lernalltag.

Ø 120 cm, höhenverstellbar in 5 Stufen: 46 cm, 53 cm, 59 cm, 64 cm, 71 cm
 Material: Holz, Kunststoff, Metall

769104H49* + Dekor (Tischplatte) ab 251,²⁶ / 299,- €



03 | Tisch höhenverstellbar, trapezförmig

Der Trapezitisch bietet maximale Flexibilität für altersheterogene Gruppen dank höhenverstellbaren Metallbeinen. Mit abgerundeten Ecken und strapazierfähiger Tischoberfläche ist er ideal für sicheres und fröhliches Lernen.

B x T: 120 x 60 cm, höhenverstellbar in 5 Stufen: 46 cm, 53 cm, 59 cm, 64 cm, 71 cm
 Material: Holz, Kunststoff, Metall

769103H49* + Dekor (Tischplatte) ab 200,⁸⁴ / 239,- €



Bitte wählen Sie aus:

Variante: Größe



75 x 75 cm

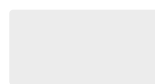

120 x 60 cm
 8,40 / 10,- € Aufpreis

Variante: Dekor (Tischplatte)

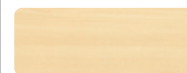

Ahorn Melamin



Ahorn HPL
 16,81 / 20,- € Aufpreis

Funktionale Klapptische für jeden Einsatz

Klapptisch

Klapptische mit melaminharzbeschichteter Oberfläche und 4-Fuß-Gestell mit verchromten Stahlrohren (Ø 32 mm).
Rundum abgerundete ABS-Kante
Spezial-Klappbeschlag
Tischhöhe: 72 cm
Tischplatte: 25 mm stark
Holzdekor in Lichtgrau, Buche hell und Ahorn honig lieferbar
Standard-Farbe Gestell: verchromt
766463H49* + Größe + Dekor ab 232,⁷⁷ / 277,- €

Bitte Größe und Holzdekor angeben.

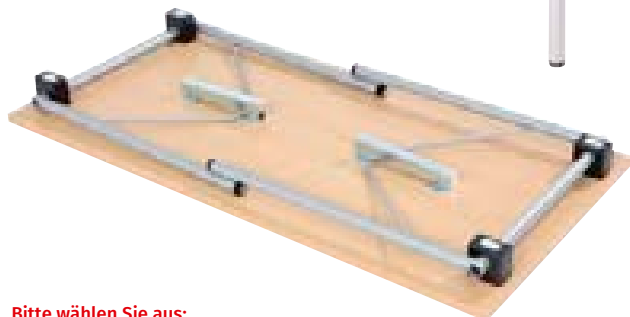

stapelbar

made in Germany



Bitte wählen Sie aus:

Variante: Größe

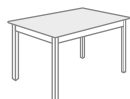

120 x 80 cm



140 x 80 cm



160 x 80 cm

21,01 / 25,- € Aufpreis 33,61 / 40,- € Aufpreis

Variante: Dekor



Ahorn



Buche

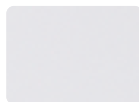

Lichtgrau

Klapptisch mit elegantem T-Fuß

Verleihen Sie Ihren Veranstaltungen einen eleganten Rahmen. Formsön und blitzschnell aufgebaut werden diese Tische stets gerne eingesetzt. Durch das stabile T-Fuß-Gestell ist auch der Sitzplatz am Tischbein frei nutzbar (kein Tischfuß stört die Sitzenden). Solide und langlebige melaminbeschichtete Tischplatten mit abgerundeter ABS-Kante sorgen für perfekte Optik. Das Spezial-Klappgestell mit „Schnell-Beschlag“ ist elegant verchromt.
Holzdekor in Lichtgrau, Buche hell und Ahorn honig lieferbar
Tischhöhe: 72 cm, Tischplatte: 25 mm stark, Rohrstärke Tischbeine: 32 mm

766464H49* + Größe + Dekor ab 268,⁰⁷ / 319,- €

Bitte Größe und Holzdekor angeben.

passender Transportwagen auf Seite 143

stapelbar

made in Germany

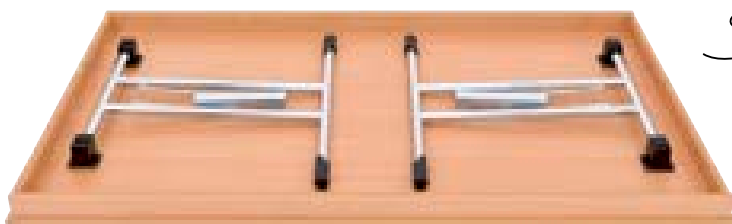

Bitte wählen Sie aus:

Variante: Größe

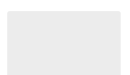

120 x 70 cm

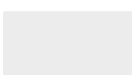

140 x 70 cm

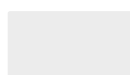

160 x 70 cm

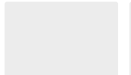

120 x 80 cm

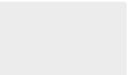

140 x 80 cm

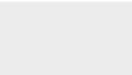

160 x 80 cm

21,01 / 25,- € Aufpreis 33,61 / 40,- € Aufpreis

Variante: Dekor



Ahorn



Buche

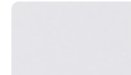

Lichtgrau

Transportwagen für Klapptische



passende Tische auf Seite 142

made in Germany



Transportwagen für Klapptische

Zur Lagerung und zum einfachen Transport von Klappstischen. Der Wagen wird immer etwas größer als das Tischmaß gefertigt.

Standardfarbe: Lichtgrau

Breite des Transportwagens: 85 cm, Länge des

Transportwagens: Tischlänge + 11 cm

Nutzbar für Tische der Tiefe 70 oder 80 cm

Lieferung ohne Tische

73286H49* für Tische bis Länge 120 cm
368,⁹¹ / **439,- €**

73439H49* für Tische bis Länge 140 cm
389,⁹² / **464,- €**

73440H49* für Tische bis Länge 160 cm
410,⁹² / **489,- €**

Stühle & Tische

Besprechungstisch, höhenverstellbar



Höhe einstellbar
von 72 bis 114 cm

NEU
IM KATALOG

Besprechungstisch, höhenverstellbar

Nutzen Sie den höhenverstellbaren Besprechungstisch für alle möglichen Steh- und Sitzarbeiten. Die 8 mm starke Bodenplatte verleiht dem Tisch die nötige Stabilität. Der Einstellbereich von 42 cm Hub (72 bis 114 cm) funktioniert sanft und schnell über die elektronische Höhenverstellung auf Knopfdruck.

B x T: 200 x 120 cm

Material: Holz, Stahl

Lieferung ohne Stühle

766964H49* 1.847,⁹⁰ / **2.199,- €**



Schalenstühle



NEU
IM KATALOG



Schalenstuhl „T2020“, 2er-Set

Der „T2020“ hat eine aus einem Stück gefertigte schlichte und moderne Kunststoffschale. Sie ist ergonomisch geformt und passt sich ideal dem Körper an. 2 Stühle im Set. 4-Fuß-Unterbau aus stabilem Holz oder Kunststoff mit Universal-Kunststoffgleitern
H x B x T: 86 x 45 x 53 cm
Material: Kunststoff, Holz

767646H49* + Sitzschale + Dekor 200,- / 238,- €

Bitte Sitzschale und Dekor (Beine) angeben!

Bitte wählen Sie aus:

Variante: Sitzschale

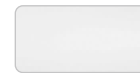

Weiß



Grau



Schwarz

Variante: Dekor



Buche

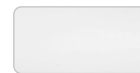

Weiß



Grau



Schwarz

Bieten Sie Ihren Schülerinnen und Schülern sowie Kolleginnen und Kollegen einen **hohen Sitzkomfort** mit dem ergonomischen Schalenstuhl „Karoline“. Der Schalenstuhl lässt sich hervorragend stapeln und ist mit Gummi-Noppen an den Füßen ausgestattet. Am praktischen Griffloch ist ein Haken für den Rucksack oder die Jacke angebracht.
Der Schalenstuhl „Karoline“ wird aus jeweils 1,9 kg Kunststoffabfall gefertigt. Ihr neuer Stuhl besteht zu **100 % aus Upcycling-Materialien**. So werden beispielsweise für die Sitzschale und das Rückenteil Meeresplastik und alte Fischernetze genutzt. Das Gestell besteht ebenfalls aus recyceltem Abfall, unter anderem aus Metall von ausgedienten Schiffen. Dadurch wird bei jedem produzierten Stuhl ca. 4,5 kg CO₂ gespart. Diese Materialien machen den robusten Schalenstuhl zu einem beliebten und **langjährigen Begleiter** für Ihre Einrichtung. Leisten Sie noch heute einen großen Beitrag zum Thema **Ressourcenschonung, Nachhaltigkeit und sinnvollem Recycling**.



„Karoline“



100 % Upcycling-Material

Schalenstuhl „Karoline“, recycelt

Größe 6: Sitzhöhe: 46 cm, Sitzbreite: 42 cm, Sitztiefe: 40 cm
Lieferung erfolgt zur einfachen Selbstmontage.

Stuhl Größe 6

762466H49* ■ Blau

762467H49* ■ Grün

je 91,⁶⁰ / 109,- €

PAUSENMÖBEL & SOFAS

- Stühle & Tische
- Bistromöbel & Sitzsäcke
- Bücherregale
- Sofas und Loungemöbel

Lesetreff Lerninseln mit Wohlfühlgarantie

Optimal aufeinander abgestimmt und kombinierbar. Ob als geradlinige Bibliothek oder in Kombination mit gebogenen Regalelementen, kreisförmig, wellenförmig, hoch, niedrig ... alles ist möglich!

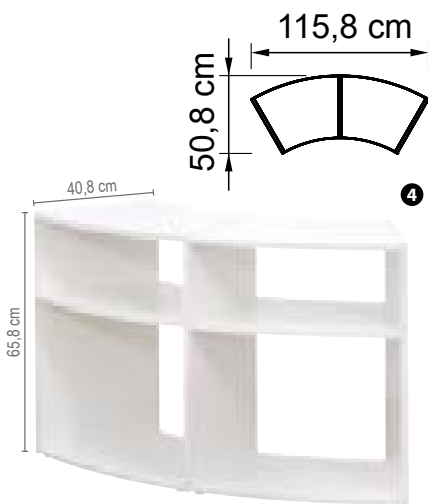

Bitte wählen Sie aus:

Variante: Dekor

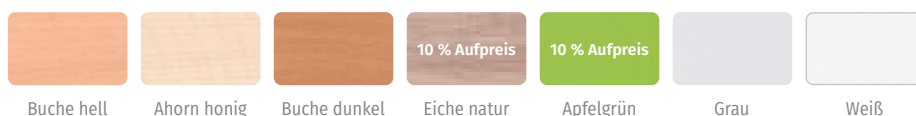

Versandkosten: 5,80 / 6,90 € – Versandkosten Flexeo®-Möbel: 30,- / 35,70 € pro Möbelstück

Lesetreff

Schaffen Sie Lernumgebungen, die viel Stauraum bieten, aber auch zum Verweilen und Wohlfühlen einladen. Die unterschiedlichen Regalarten sowie zusätzliche Nischen und Kojen bieten unzählige Möglichkeiten, um individuelle Rückzugsorte zu schaffen. Die robusten Möbel sind aus kunststoffbeschichteten Spanplatten hergestellt und somit äußerst unempfindlich und langlebig.

Details auf einen Blick:

- Qualitätsmöbel „made in Germany“
- unempfindliche Oberflächen mit Melaminharzbeschichtung
- verschiedene Holz-Dekore wählbar
- kombinierbar mit allen Elementen aus der „Lesetreff“-Serie

Einsatzmöglichkeiten:

- für mehr Stauraum
- als Raumtrennung
- als Sichtschutz
- zur Erstellung von Rückzugsnischen



made in Germany



01 | Lesetreff „Lesekoje Ovalo“

Höhlenartige Form, kombinierbar mit passendem Liegepolster (nicht enthalten)

Ergänzung zum Basisboard

H x B x T: 110,8 x 189,5 x 74 cm

B x T Liegefläche: 185,7 x 70,2 cm

760744H49 + Dekor ab 703,³⁶ / 837,- €

Bitte Dekor (siehe Seite 145) angeben!

02 | Lesetreff „Basisboard“

Kombinierbar mit Liegepolster (nicht enthalten), Ergänzung zur Lesekoje Ovalo

H x B x T: 34,5 x 189,5 x 74 cm

H x B x T der Fächer innen: 30,7 x 45 x 72,1 cm

Lieferung ohne Sockel

760785H49 + Dekor ab 436,¹³ / 519,- €

Bitte Dekor (siehe Seite 145) angeben!



passende Polsterhocker
auf Seite 156



03 | Lesetreff „Rundtisch Tablo“

Ø Tischplatte: 100 cm, Tischhöhe: 60 cm

760743H49 + Dekor ab 222,⁶⁹ / 265,- €

Bitte Dekor (siehe Seite 145) angeben!



01 | Lesetreff Lesenest

Bestehend aus 3 Teilen (Bodenpolster und 2 Rückenpolster)

Unterseite Bodenpolster dunkelgrau, Rückenpolster hellgrau, die Farbe der Oberseite des Bodenpolsters kann frei gewählt werden.

Ø Bodenpolster Sitz: 132 cm, Höhe: 30 cm

Rückenpolster 2 Höhen wählbar: 85 cm und 111 cm

Material: Bezug Kunstleder: 65 % Polyester, 35 % Baumwolle mit 100 % Polyurethan-Beschichtung

760745H49 + Polsterhöhe + Farbe
ab 1.189,⁹² / **1.416,- €**

Bitte Polsterhöhe + Farbe angeben!

02 | Lesetreff Liegepolster

Material: Bezug Kunstleder: 65 % Polyester, 35 % Baumwolle mit 100 % Polyurethan-Beschichtung, abnehmbar durch 2-seitigen Reißverschluss, Füllung: Polyurethan Schaumstoff

H x B x T: 8 x 185 x 70 cm, passend zu Lesekoje

760747H49 + Farbe 150,⁴² / **179,- €**

Bitte Farbe angeben!

Bitte wählen Sie aus:

Variante 1: Farbe



Grün

Gelb

Hellblau

Dunkelblau

Variante 2: Höhe

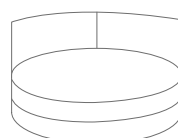

85 cm

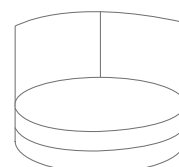

111 cm

126,05 / 150,- € Aufpreis

Wir empfehlen die Kombination niedrige Regale mit niedrigem Polster oder mittelhohe/hohe Regale mit hohem Polster

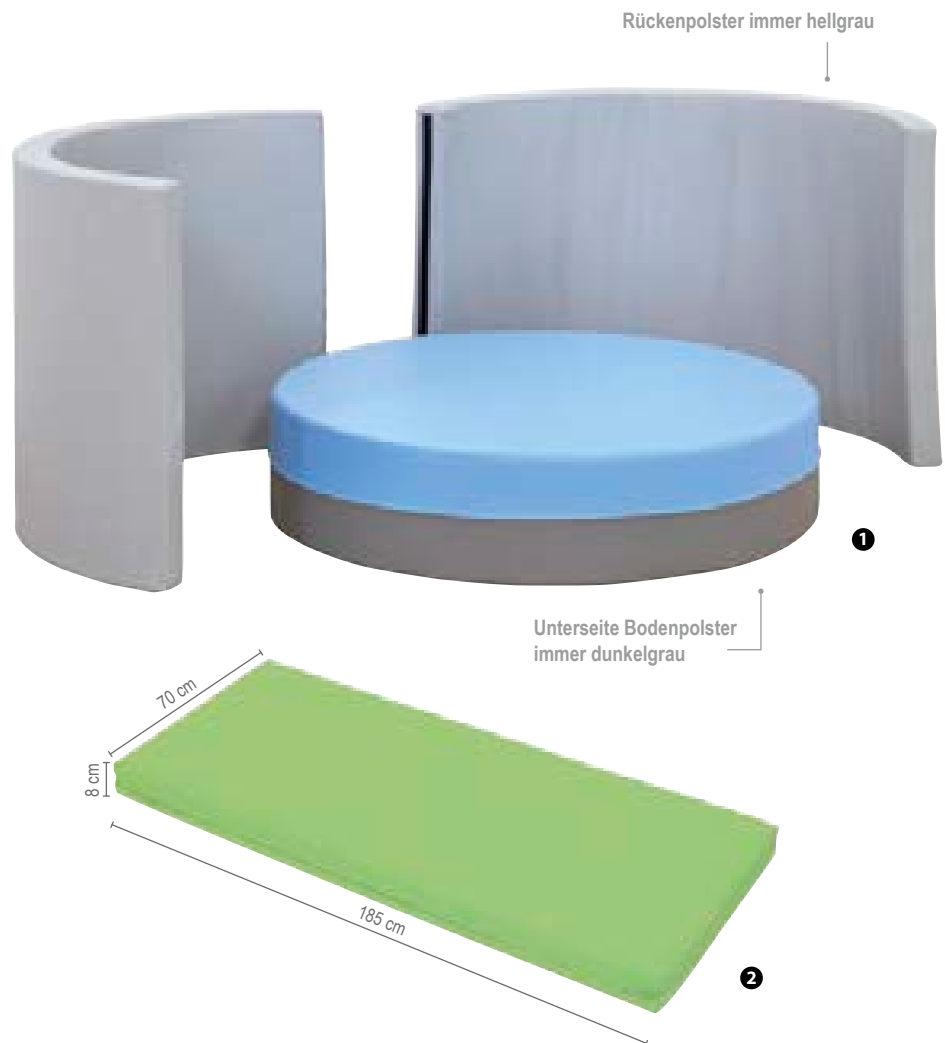

Bücherregale für die Schule

Verstärkte Böden gegen Durchbiegen!



Abb. Böden Dekor Ahorn (Standard),
Stahlfarbe Weißaluminium (Aufpreis).
Lieferung ohne Deko

Relax-Terminal
auf Seite 173



Besonders stabil und langlebig und individuell kombinierbar

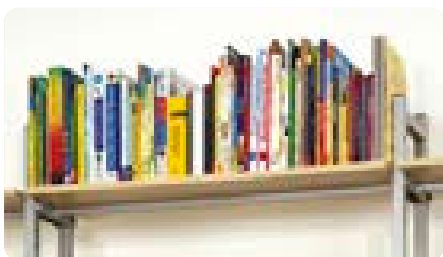

Stahlverstärkung

Papier hat ein hohes Gewicht, was schon manchem Regal zum Verhängnis wurde. Schnell biegen sich die Bretter in der Mitte durch. Anders bei unserem Schul-Bücherregal: Die durchdachte Konstruktion verfügt über eine **Stahlverstärkung** unter jedem Brett. So lastet das hohe Papiergewicht auf dem Stahlrahmen und nicht auf den Brettern. Das Regal ist sehr **stabil und ausgesprochen standfest**.

Ein weiterer Vorteil ist die Flexibilität des Systems. Stellen Sie sich Ihre Schulbibliothek **nach den Anforderungen Ihrer Räumlichkeiten** individuell zusammen. Die einseitigen Wandregale nutzen die Wandflächen des Raums optimal. Die freistehenden Doppelregale können auf beiden Seiten mit Büchern bestückt werden und sind so überall im Raum einsetzbar. Die Regale sind durch die Anbauteile um jeweils einen Meter verlängerbar und passen sich so Ihren Räumlichkeiten an.

Zubehör für die Schul-Bücherregale:

02 | Eckteil zur Verbindung der einseitigen Wandregale

Bestehend aus 5 Tragerahmen und 5 Böden (ohne Seitenstative, zur Eckverbindung bestehender Regale)

82787H49* + Dekor + Nr. Stahlfarbe

ab 284,⁸⁷ / 339,- €

Bitte Holz-Dekor (S. 149) und Stahlfarbe (S. 242) angeben!



Eckteil

Abschlussblende

764550H49* + Dekor + Ausführung

für einseitige Wandregale

ab 13,⁸⁷ / 16,⁵⁰ €

für freistehende Doppelregale

ab 25,¹⁷ / 29,⁹⁵ €

Bitte Holz-Dekor (S. 149) und Ausführung (für einseitiges oder doppelseitiges Regal) angeben!



Schrägablage

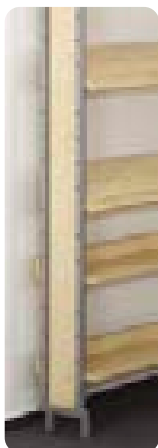

Abschlussblende

Schrägablage mit Aufkantung aus Kunstglas (nur für einseitige Wandregale)

Ideal für Zeitschriften, Publikationen oder aktuelle Auslagen! Inklusive Stahlträger für den Einbau.

Wenn Sie beim Kauf eines Wandregals eine Schrägablage **anstelle** eines normalen Bodens wünschen, **bestellen Sie bitte:**

82790H49* + Dekor + Nr. Stahlfarbe

Schrägablage anstatt Boden

Aufpreis pro Ablage

ab 9,⁹² / 11,⁸⁰ €

Bitte Holz-Dekor (S. 149) und Stahlfarbe (S. 242) angeben!

82791H49* + Dekor + Nr. Stahlfarbe

zusätzliche Schrägablage

pro Ablage

ab 66,⁸¹ / 79,⁵⁰ €

Bitte Holz-Dekor (S. 149) und Stahlfarbe (S. 242) angeben!



Einseitiges Wandregal

- 01 | Einseitiges Wandregal, 1 m, komplett mit 5 Böden
- 02 | Eckteil zur Verbindung der einseitigen Wandregale
- 03 | Einseitiges Wandregal, 1 m, komplett mit 3 Schrägablagen statt Böden (Aufpreis)
- 04 | Einseitiges Wandregal, 1 m, Anbauteil

Freistehendes Doppelregal

- 05 | Freistehendes Doppelregal, 1 m, komplett mit 5 Böden
- 06 | Freistehendes Doppelregal, 1 m, Anbauteil



Bitte wählen Sie aus:

Variante 1: Dekor



Mit Stahlträgern gegen Durchbiegen unter jedem Brett

Einseitiges Wandregal

Die Böden sind 32 cm tief (Ordertiefe) und hinten mit einer Aufkantung versehen. Ebenfalls sind sie an der Unterseite mit Stahlrahmen verstärkt. Dies verhindert ein Durchbiegen der Böden auch bei schwersten Büchern. Die Seitenholme sind 200 cm hoch. Pro laufendem Meter werden 5 Böden mitgeliefert. Das Grundelement ist 101 cm breit, jedes weitere Anbauteil 98 cm. Die Elemente können endlos aneinandermontiert werden.

01 | Einseitiges Wandregal

1 m, komplett mit 5 Böden

82792H49* + Dekor + Nr. Stahlfarbe ab 400,⁸⁴ / 477,- €

Bitte Holz-Dekor (s. o.) und Stahlfarbe (S. 242) angeben!

04 | Einseitiges Wandregal

1 m, Anbauteil mit 5 Böden

82783H49* + Dekor + Nr. Stahlfarbe ab 323,⁵³ / 385,- €

Bitte Holz-Dekor (s. o.) und Stahlfarbe (S. 242) angeben!

Einseitiges Wandregal (ohne Abb.)

1 m, Boden mit Tragrahmen zusätzlich

82783H49* + Dekor + Nr. Stahlfarbe ab 51,²² / 60,⁹⁵ €

Bitte Holz-Dekor (s. o.) und Stahlfarbe (S. 242) angeben!

Freistehendes Doppelregal

Das Regal ist von beiden Seiten nutzbar. Das Grundelement ist 101 cm breit, jedes weitere Element ist 98 cm breit. Die Gesamthöhe der Seitenholme beträgt 200 cm. Die Elemente können endlos aneinandermontiert werden. Die Böden sind 95 cm breit und 50 cm tief, mit Mittelsteg. Je Element werden 5 Böden mitgeliefert, die mit Stahlrahmen verstärkt und somit hochbelastbar sind. Die Böden sind in der Höhe alle 10 cm verstellbar.

05 | Freistehendes Doppelregal

1 m, komplett mit 5 Böden

82784H49* + Dekor + Nr. Stahlfarbe ab 419,³³ / 499,- €

Bitte Holz-Dekor (s. o.) und Stahlfarbe (S. 242) angeben!

06 | Freistehendes Doppelregal

1 m, Anbauteil mit 5 Böden

82785H49* + Dekor + Nr. Stahlfarbe ab 356,³⁰ / 424,- €

Bitte Holz-Dekor (s. o.) und Stahlfarbe (S. 242) angeben!

Freistehendes Doppelregal (ohne Abb.)

1 m, Boden mit Tragrahmen zusätzlich

82786H49* + Dekor + Nr. Stahlfarbe ab 59,²⁴ / 70,⁵⁰ €

Bitte Holz-Dekor (s. o.) und Stahlfarbe (S. 242) angeben!

Hochtische und Hochstühle



Stabile Stahlrohrmöbel für den Schuleinsatz

Statten Sie Ihr Lehrerzimmer, die Kantine oder auch Warte- und Aufenthaltsbereiche in der Schule mit den Tischen, Stühlen und Bänken nach gewohnter Qualität, made in Germany, aus.

Details auf einen Blick:

- stabile Gestelle aus Stahlrohr mit Ø 32 mm
- resistente Pulverbeschichtung der Gestelle in 2 Farben
- Tischplatte aus 19 mm starker Dekorplatte mit ABS-Kante in 5 verschiedenen Dekoren
- Hochstühle in 3 Ausführungen wählbar: Buchensperrholz, 9-fach verleimt, mit oder ohne Lehne und die Kunststoffschale PUR mit rutschhemmenden Noppen (5 verschiedene Farben)
- Abstand von der Fußstütze bis zur Sitzfläche: 38 cm – bequemes Sitzen für alle Körpergrößen

01 | Hochtisch

Tischhöhe: 110 cm

B x T Tischplatte: 120 x 80 cm

H x B x T gesamt: 110 x 128 x 80 cm

Höhe Querstreben vom Boden: 34 cm

Material:

Beine: Stahlrohr, rund, Ø 32 x 2 mm, Tischplatte: 19 mm dicke, melaminharzbeschichtete Spanplatte mit ABS-Kante

759458H49 + Stahlfarbe + Dekor

385,⁷¹ / 459,- €



02 | Hochstuhl – Kunststoff-Sitzschale

Sitzhöhe: 78 cm

H x B x T: 118,5 x 58 x 54 cm

Höhe Fußablage vom Boden: 40 cm

Abstand zwischen Fußablage und Sitz: 38 cm

Material:

Beine: Stahlrohr, rund, Ø 32 x 2 mm

Sitzschale: Polyurethan-Kunststoff

759455H49 + Stahlfarbe + Farbe Sitzschale

195,⁷⁶ / 232,⁹⁵ €

Bitte wählen Sie aus:

Variante 1: Stahlfarbe



Variante 2: Sitzschale

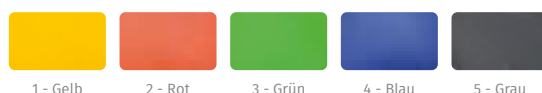

Variante 3: Dekor

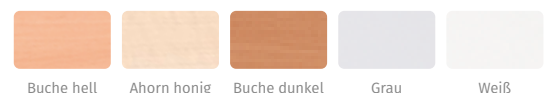

03 | Hochstuhl – Buchenholz-Schale mit Lehne

Sitzhöhe: 78 cm

H x B x T: 122 x 58 x 54 cm

Höhe Fußablage vom Boden: 40 cm

Abstand zwischen Fußablage und Sitz: 38 cm

Material:

Beine: Stahlrohr, rund, Ø 32 x 2 mm

Sitzschale: Buchensperrholz, 9-lagig verleimt, ergonomisch geformt

759457H49 + Stahlfarbe

185,⁶⁷ / 220,⁹⁵ €

04 | Hochstuhl – Buchenholz-Schale ohne Lehne

Sitzhöhe: 78 cm

H x B x T: 85 x 58 x 54 cm

Höhe Fußablage vom Boden: 40 cm

Abstand zwischen Fußablage und Sitz: 38 cm

Material:

Beine: Stahlrohr, rund, Ø 32 x 2 mm

Sitzschale: Buchensperrholz, 9-lagig verleimt, ergonomisch geformt

759456H49 + Stahlfarbe

163,⁸² / 194,⁹⁵ €

Sitzbänke



made in Germany

Was? Warten, lesen, arbeiten, unterhalten, pausieren, austauschen, kommunizieren, temporäres Sitzen

Wo? Vor dem Lehrerzimmer, im Lehrerzimmer, Wartebereiche, Aufenthaltsbereiche, temporäre Küche, Kantine ...

Vorteile:

- made in Germany
- Kunststoffschale PUR mit rutschhemmenden Noppen (5 verschiedene Farben)
- resistente Pulverbeschichtung in 2 Farben
- Tischplatte aus 19 mm starker Dekorplatte mit ABS-Kante in 5 verschiedenen Dekoren
- schwere Ausführung, daher sicherer Stand

01 | Sitzbank für 2 Personen mit Ablage

Sitzhöhe/Tischhöhe: 46 cm
H x B x T: 84,5 x 157,5 x 54 cm
Material:

Beine: Stahlrohr, rund, Ø 32 x 2 mm
Sitzschale: Polyurethan-Kunststoff
Tischplatte: 19 mm dicke, melaminharzbeschichtete Spanplatte mit ABS-Kante

759460H49* + Stahlfarbe + Farbe Sitzschale + Dekor
461,³⁴ / 549,- €

02 | Sitzbank für 3 Personen

Sitzhöhe: 46 cm
H x B x T: 84,5 x 157,5 x 54 cm
Material:

Beine: Stahlrohr, rund, Ø 32 x 2 mm
Sitzschale: Polyurethan-Kunststoff

759459H49* + Stahlfarbe + Farbe Sitzschale
511,⁷⁶ / 609,- €

Bitte Stahlfarbe, Dekor und die Farbe der Sitzschale (S. 150) angeben!



Bistro „essBAR“

Hochbank & Hochstuhl

Die Hochbank sowie der Hochstuhl bieten mit ihren zwei **unterschiedlich hohen Fußablagen** (42 cm und 52 cm) sowohl für kleinere als auch größere Leute eine bequeme Sitzposition durch die optimale Abstellfläche für die Füße. Die enorme Stabilität erlangt der Hochstuhl durch die **hochwertige Verarbeitung** in Kombination mit dem **robusten Vierkantrohrgestell** aus Stahl (4 x 4 cm). Die Gleiter unter den Füßen verhindern ein Wegrutschen und sorgen für einen **festen und sicheren Stand**. Die Sitzfläche verfügt über eine **bequeme Polsterung** sowie designorientierte abgerundete Sitzflächen und sorgt somit für eine **ideale Sitzposition**. Die Sitzfläche ist aus Kunstleder und somit **feucht abwischbar**, damit **hygienisch** und optimal für den Bistrobereich geeignet. Design, Funktionalität und Stabilität sind unabdingbare Eigenschaften für die heutige moderne Schule. **Vielseitige Einsatzmöglichkeiten** wissen zu begeistern, ob Cafeteria, Lehrerzimmer, Aufenthaltsraum etc.



01 | Hochbank „essBAR“

Bank-/Sitzhöhe: 80 cm
B x T: 158 x 40 cm
Höhen Fußablagen vom Boden aus: 27,5/37,8 cm
Höhen zwischen Fußablagen und Sitz: 42/52 cm
Polsterdicke: 18 cm
Material: Bezug: Kunstleder (83 % Polyvinylchlorid (Oberschicht), 17 % Baumwolle (Trägergewebe)), Gestell: Stahl Vierkantrohr, 4 x 4 cm
Beine: aufgebaut geliefert
Montage: aufgebaut geliefert

74805H49* + Stahlfarbe + Polsterfarbe ab **486,⁵⁵ / 579,- €**
Bitte Stahlfarbe (S. 153) und Polsterfarbe (siehe unten) angeben!

02 | Wandpolsterelement

74820H49* + Polsterfarbe **188,²⁴ / 224,- €**
Bitte Polsterfarbe (siehe unten) angeben!

Hochstuhl „essBAR“

Stuhl-/Sitzhöhe: 80 cm
Höhen Fußablagen vom Boden aus: 27,5/37,8 cm
Höhen zwischen Fußablagen und Sitz: 42/52 cm
Polsterdicke: 18 cm
Material: Bezug: Kunstleder (83 % Polyvinylchlorid (Oberschicht), 17 % Baumwolle (Trägergewebe)), Gestell: Stahl Vierkantrohr, 4 x 4 cm
Beine: aufgebaut geliefert
Montage: aufgebaut geliefert

03 | Hochstuhl „essBAR“, rund, Ø 40 cm

74810H49* + Stahlfarbe + Polsterfarbe ab **284,⁸⁷ / 339,- €**

04 | Hochstuhl „essBAR“, quadratisch, Sitzfläche (B x T): 40 x 40 cm

74806H49* + Stahlfarbe + Polsterfarbe ab **273,⁹⁵ / 326,- €**

Bitte jeweils Stahlfarbe (S. 153) und Polsterfarbe (siehe unten) angeben!

Bitte wählen Sie aus:



Leichte Farbabweichungen druckbedingt möglich. Weitere Details auf Seite 166

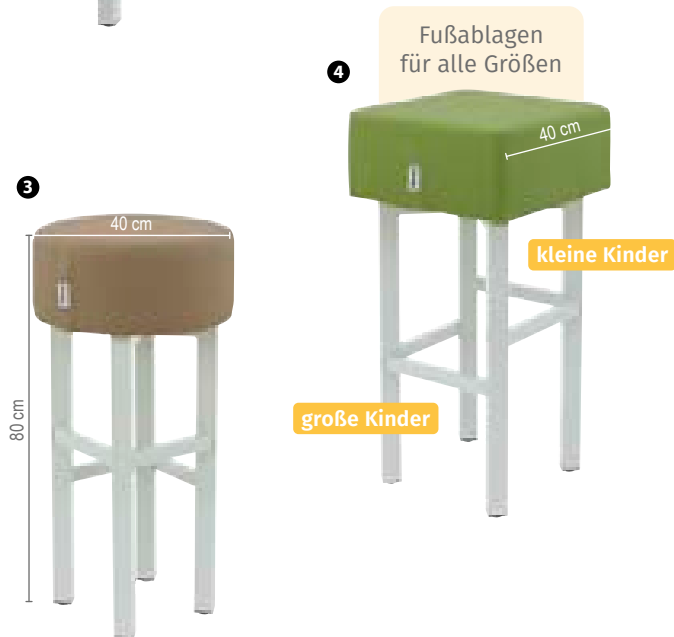

Hochtisch

Der Hochtisch bietet Ihnen die Möglichkeit, z. B. beim Mittagessen, im Bistro zu **stehen** und zu **sitzen**. Die stabile Stahlkonstruktion des Gestells sowie die extrem robuste Oberfläche der Tischplatte machen den **hochwertigen Tisch** zum idealen Partner für Ihre Schule. Wenn Sie einen Tisch an einem Fenster platzieren möchten, haben Sie die Möglichkeit, einen schmaleren Hochtisch von nur 50 cm Tiefe zu wählen. Die Tische verfügen über Kunststoffbodenschoner, um ein Verkratzen des Bodens zu vermeiden.

01 | Hochtisch „essBAR“

Tischhöhe: 110 cm
B x T Tischplatte: 180 x 80 cm
Dicke der Tischplatte: 3,8 cm stark
Material: Tischplatte: melaminharzbeschichtete Spanplatte, Gestell: Stahl
Beine: Vierkantrohr, 8 x 8 cm
Tischzarge: 6 x 2 cm
Montage: aufgebaut geliefert

74807H49* + Stahlfarbe + Dekor ab 520,¹⁷ / 619,- €

02 | Hochtisch „essBAR“ Wandelement

Tischhöhe: 110 cm
B x T Tischplatte: 180 x 50 cm
Dicke der Tischplatte: 3,8 cm stark
Material: Tischplatte: melaminharzbeschichtete Spanplatte, Gestell: Stahl
Beine: Vierkantrohr, 8 x 8 cm
Tischzarge: 6 x 2 cm
Montage: aufgebaut geliefert

74808H49* + Stahlfarbe + Dekor ab 486,⁵⁵ / 579,- €

03 | Tisch „essBAR“

Tischhöhe: 64 cm
B x T Tischplatte: 180 x 80 cm
Dicke der Tischplatte: 3,8 cm stark
Material: Tischplatte: melaminharzbeschichtete Spanplatte, Gestell: Stahl
Beine: Vierkantrohr, 8 x 8 cm
Tischzarge: 6 x 2 cm
Montage: aufgebaut geliefert

74809H49* + Stahlfarbe + Dekor ab 364,⁷¹ / 434,- €

Bitte jeweils Stahlfarbe und Dekor (s. u.) angeben!

Hocker „essBAR“

Der Hocker bietet eine **Alternative** zum Sitzen auf herkömmlichen Stühlen. Mit einem Durchmesser von 40 cm Sitzfläche und einer Polsterhöhe von 18 cm bietet dieser **hervorragenden Sitzkomfort**. Das Kunstleder ist feucht abwischbar und robust und so ideal für die Schule im Bistrobereich geeignet.

Hocker-/Sitzhöhe: 42 cm
Polster Sitzhöhe: 18 cm
Material: Bezug: Kunstleder (83 % Polyvinylchlorid (Oberschicht), 17 % Baumwolle (Trägergewebe))
Beine: Vierkantrohr, 4 x 4 cm
Montage: aufgebaut geliefert

04 | Hocker „essBAR“, rund, Ø 40 cm

74798H49* + Stahlfarbe + Polsterfarbe ab 234,⁴⁵ / 279,- €

05 | Hocker „essBAR“, quadratisch, B x T Sitzfläche: 40 x 40 cm

74811H49* + Stahlfarbe + Polsterfarbe ab 234,⁴⁵ / 279,- €

Bitte jeweils Stahlfarbe (s. u.) und Polsterfarbe (S. 152) angeben!

06 | Beistelltisch „essBAR“

Der Tisch ist sehr **kompakt** und **stabil**. Sie können den Tisch als zusätzliche Ablagefläche vor oder neben einem Sofa platzieren oder frei in den Raum stellen. Die Tischoberfläche ist besonders **kratzfest** und **langlebig** und somit für den Schulalltag besonders gut geeignet.

Tischhöhe: 64 cm
Tischplatte: 60 x 60 cm

Stärke Tischplatte: 3,8 cm
Material: Tischplatte: melaminharzbeschichtete Spanplatte, Gestell: Stahl
Beine: Vierkantrohr, 8 x 8 cm, Bodenplatte, 50 x 50 cm
Montage: aufgebaut geliefert

74799H49* + Stahlfarbe + Dekor ab 301,⁶⁸ / 359,- €

Bitte Stahlfarbe und Dekor angeben!

Bitte wählen Sie aus:

Variante: Stahlfarbe



RAL 7035
Lichtgrau



RAL 8019
Graubraun

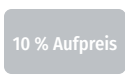

10 % Aufpreis
RAL 9006
Weißaluminium

Variante: Dekor



Eiche



Weiß



Ahorn honig



Buche hell

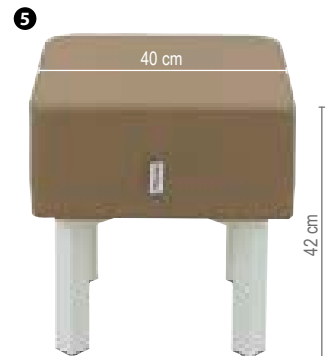

Bistromöbel-Serie „essBAR“



01 | Lounge-Sofa „essBAR“

Die Sofalandschaft eignet sich optimal für die **Möblierung** Ihres Aufenthaltsraums und Ihrer **Cafeteria**. Bieten Sie sich und Ihren Schülerinnen und Schülern einen Raum zum Wohlfühlen, in dem gegessen und Pause gemacht werden kann. Das Kunstleder ist sehr hygienisch, da es **feucht abwischbar** ist. Die Stahlkonstruktion des Gestells ist äußerst **stabil** und hält den Gegebenheiten des Schulalltags problemlos stand. Die Sitztiefe von 60 cm sowie die Polsterbeschaffenheit bieten einen schönen Sitzkomfort. Das Lounge-Sofa ist immer zweifarbig. Die Sitzfläche ist immer gemustert und die Sitzlehne ist immer unifarben. Sie wählen beispielsweise die Farbe Lime. Das bedeutet, die Sitzfläche ist Lime gemustert und die Sitzlehne ist Lime. Für das Sofa kann eine Farbrichtung gewählt werden. Farbmischungen sind nicht möglich.

Bank-/Sitzhöhe: 42 cm, Sitztiefe: 60 cm, Sitzbreite: 158 cm, Beine: Vierkantröhr 4 x 4 cm
 H x B x T gesamt: 91 x 158 x 80 cm
 H x B x T Polster Sitzfläche: 15/18 x 158 x 80 cm
 H x B x T Polster Rückenlehne: 47 x 158 x 15/20 cm
 Material: Bezug: Kunstleder, 83 % Polychlorid (Ober-schicht), 17 % Baumwolle (Trärgewebe), Gestell: Stahl

Lieferung ohne Deko, aufgebaut geliefert

74800H49 + Stahlfarbe + Farbe

ab 1.226,⁰⁵ / 1.459,- €

Bitte Stahlfarbe und Farbe angeben!

02 | Verbindungselement (Rücken an Rücken)

74792H49

8,⁶⁶ / 10,³⁰ €

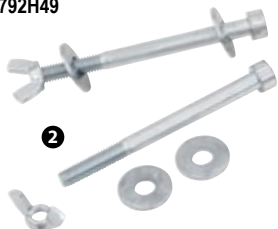

03 | Kissen „essBAR“

Gestalten Sie Ihr Betzold „essBAR“ Lounge-Sofa noch einladender. Das bequeme Kissen aus Kunstleder kann einfach und hygienisch gereinigt werden – ideal zur Ausstattung Ihrer Schule oder Ihres Kindergartens.

B x H wählbar: 40 x 40 cm, 60 x 60 cm, 68 x 30 cm
 Material: Bezug: 100 % Polyester mit Polychlorid-Beschichtung

764924H49 + Größe + Farbe ab 50,⁸⁴ / 60,⁵⁰ €

Bitte Größe und Farbe (siehe rechts) angeben!



Bitte wählen Sie aus:

Variante: Stahlfarbe



RAL 7035
Lichtgrau



RAL 8019
Graubraun

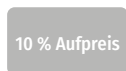

10 % Aufpreis
RAL 9006
Weißaluminium

Variante: Größe



40 x 40 cm



60 x 60 cm



68 x 30 cm

Variante: Farbe - Lehne



Lime

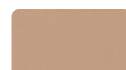

Beige



Bordeaux



Blau

Variante: Farbe - Sitzfläche



Lime
gemustert



Beige
gemustert



Bordeaux
gemustert



Blau
gemustert

Leichte Farbabweichungen druckbedingt möglich.
 Weitere Details auf Seite 166

Bezug Kunstleder: flammhemmend nach DIN EN 1021





01 | Flexeo® Blumenwagen

Gestalten Sie Ihre Räumlichkeiten im Handumdrehen freundlicher und wohnlicher. Ob im Aufenthaltsraum, im Büro oder in der Lesecke. Der Blumenwagen kann dank der 4 großen Flexeo®-Rollen (2 von 4 feststellbar) flexibel eingesetzt werden.

Aufgrund des stabilen Stahlrahmens und der Rollen meistert der Blumenwagen selbst den Transport über kleine Türschwellen und Unebenheiten ohne Probleme. Der Blumenwagen kann zum einen an die Wand gestellt werden, eignet sich aber auch perfekt als Raumteiler.

H x B x T Blumenwagen: 106,5 x 120 x 33 cm
 H x B x T Pflanzbehälter: 20 x 48 x 16 cm
 Volumen: ca. 15 l pro Behälter, sind im Lieferumfang enthalten

809088H49 + Dekor ab **516,⁸¹ / 615,- €**

Bitte Dekor (S. 156) angeben!



mobil & platzsparend



02 | Flexeo® Getränkewagen

Der Getränkewagen bietet Platz für bis zu 6 handelsübliche Getränkeboxen.

Robuste Rollen (alle feststellbar) und ein fest integrierter Griff machen ein müheloses Verschieben des Getränkewagens möglich. Kleine Unebenheiten und Türschwellen stellen kein Hindernis dar!

Die massive Stange aus Stahlrohr ist fest mit dem Möbelstück verankert und sorgt für absolut stabilen Halt der Getränkeboxen.

H x B x T: 168,5 x 75 x 65 cm

809117H49 + Dekor ab **618,⁴⁹ / 736,- €**

Bitte Dekor (S. 156) angeben!



stabiler Halt



beidseitig einklappbare Griffe



Flexeo® Polsterhockerregale und -schränke



Abb.: Dekor Weiß



Abb.: Dekor Weiß

Flexeo®

Polsterhockerregale und -schränke

Die handlichen und farbenfrohen Polsterhocker können ordentlich in den Polsterhockerregalen bzw. -schränken verstaut und bequem wieder herausgenommen werden, um z. B. zu einem Kreis zusammengestellt zu werden. Verschiedene Lernsituationen, die die dynamischen Lernprozesse fördern und unterstützen, können kinderleicht aufgebaut werden.

Nutzen Sie Ihren Raum vielseitig. Mit der Lösung, Ihre Polsterhocker sinnvoll zu verstauen, schaffen Sie wieder Raum für weitere Lernkonzepte.

Polsterhocker bitte separat bestellen

Polsterhocker

Material: Kunstleder (100 % Polyester mit Beschichtung aus Polyvinylchlorid, Schaumstoffkern aus 100 % Polyurethan)

Farbe:

- Säule Grau, Deckel Grün
- Säule Grau, Deckel Gelb
- Säule Grau, Deckel Hellblau
- Säule Dunkelblau, Deckel Hellblau (ohne Abb.)

Mini Ø 40 cm, Höhe: 26 cm

82852H49*
82853H49*
82854H49*
59147H49*

je 65,¹³ / 77,⁵⁰ €

Midi Ø 40 cm, Höhe: 35 cm

82856H49*
82857H49*
82858H49*
59151H49*

je 75,²¹ / 89,⁵⁰ €

Maxi Ø 40 cm, Höhe: 46 cm

82860H49*
82861H49*
82862H49*
59155H49*

je 81,⁹³ / 97,⁵⁰ €

Bitte wählen Sie aus:

Variante 1: Dekor

Buche hell	Ahorn honig	Buche dunkel	Eiche natur
Grau	Weiß	Gelb	Orange
Rot	Apfelgrün	Blau	

10 % Aufpreis (Eiche natur, Gelb, Orange, Rot, Apfelgrün, Blau)

Variante 2: Tiefe

48 cm	58 cm
	50,42 / 60,- € Aufpreis

Variante 3: Schließbart

Schloss	Dreholive
Schloss/Griff	7,52 / 8,95 € Aufpreis
15,97 / 19,- € Aufpreis	

Flexeo® Polsterhockerregale und -schränke

Lieferung ohne Deko/Polsterhocker

Flexeo® Polsterhockerregal – mittelhoch

Fachböden nicht höhenverstellbar
B x H Fach innen: 44 x 44,5 cm
Höhe: 143,9 cm

Höhe: 143,9 / 190 cm
Tiefe: 48 / 58 / 60 cm

01 | Breite: 94,4 cm

6 Fächer, mit Mittelwand, 4 Fachböden (nicht verstellbar)
Lieferung ohne Polsterhocker

809078H49 + Dekor + Tiefe ab 301,⁶⁸ / 359,- €

02 | Breite: 140,5 cm

9 Fächer, mit 2 Mittelwänden, 6 Fachböden (nicht verstellbar)

809077H49 + Dekor + Tiefe ab 427,⁷³ / 509,- €

Flexeo® Polsterhockerschrank – mittelhoch

Fachböden nicht höhenverstellbar
B x H Fach innen: 44 x 44,5 cm
Höhe: 143,9 cm, Tiefe: 60 cm

03 | Breite: 94,4 cm

2 Drehtüren, 6 Fächer, mit Mittelwand,
4 Fachböden (nicht höhenverstellbar)

809082H49 + Dekor + Schließart ab 415,¹³ / 494,- €

04 | Breite: 142,5 cm

3 Drehtüren, 9 Fächer, mit 2 Mittelwänden,
6 Fachböden (nicht höhenverstellbar)

809081H49 + Dekor + Schließart ab 646,²² / 769,- €

Aufgebaut geliefert • Frei Verwendungsstelle • 5 Jahre Garantie

Flexeo® Polsterhockerregal – hoch

Fachböden nicht höhenverstellbar
B x H Fach innen: 44 x 44,5 cm
Höhe: 190 cm

05 | Breite: 94,4 cm

8 Fächer, mit Mittelwand, 6 Fachböden (nicht verstellbar)
Lieferung ohne Polsterhocker

809075H49 + Dekor + Tiefe ab 442,⁸⁶ / 527,- €

06 | Breite: 48,1 cm

4 Fächer, 3 Fachböden (nicht verstellbar)

809076H49 + Dekor + Tiefe ab 283,¹⁹ / 337,- €

Flexeo® Polsterhockerschrank – hoch

Fachböden nicht höhenverstellbar
B x H Fach innen: 44 x 44,5 cm
Höhe: 190 cm, Tiefe: 60 cm

07 | Breite: 94,4 cm

2 Drehtüren, 8 Fächer, mit Mittelwand, 6 Fachböden
(nicht höhenverstellbar)

809079H49 + Dekor + Schließart ab 547,⁹⁰ / 652,- €

08 | Breite: 48,1 cm

1 Drehtür, 4 Fächer, 3 Fachböden (nicht höhenverstellbar)

809080H49 + Dekor + Schließart ab 415,⁹⁷ / 495,- €

Aufgebaut geliefert • Frei Verwendungsstelle • 5 Jahre Garantie



Abb.: Dekor Weiß



Abb.: Dekor Eiche natur

Warum Flexeo®?
Wir zeigen es Ihnen!
Auf den Seiten
15 - 17 + 34 + 68

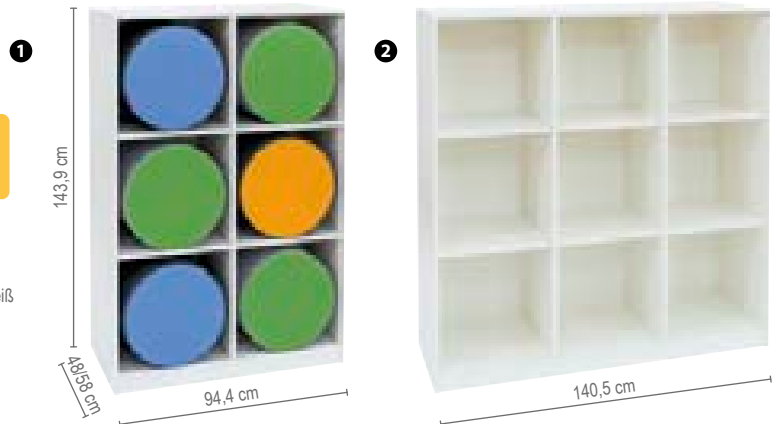
Bitte Dekor, Tiefe
und Schließart
wählen (Seite 156)!

Abb.: Dekor Weiß



Abb.: Dekor Eiche natur

Indoor-Sitzsäcke

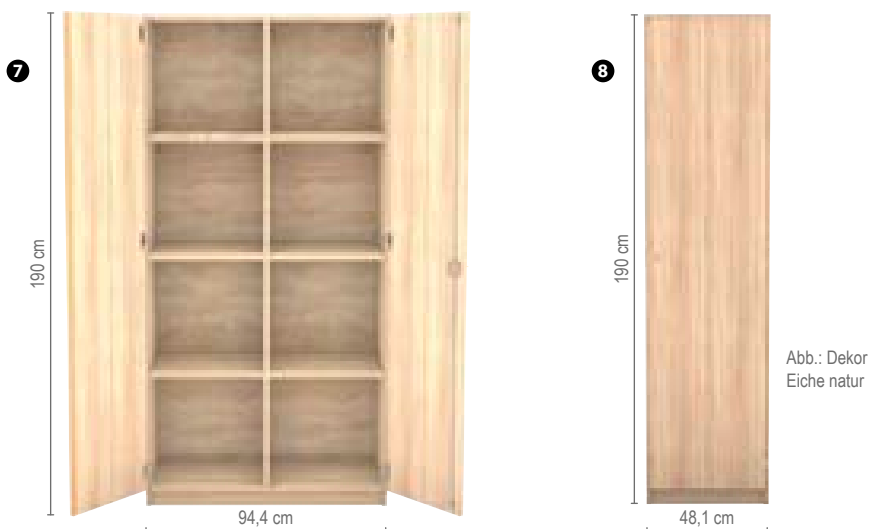
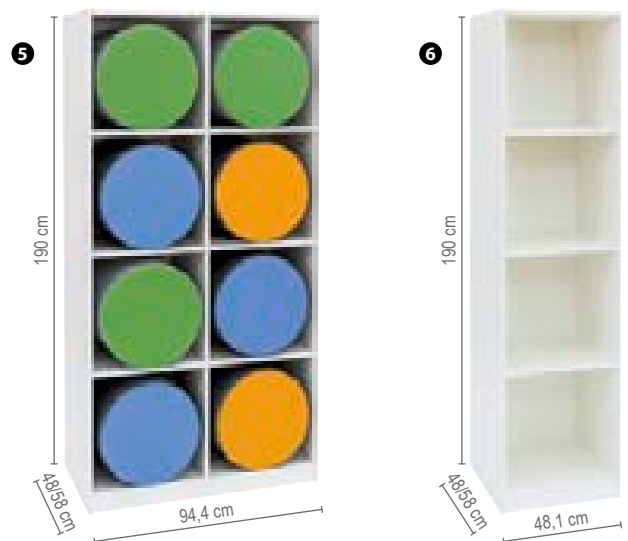

3

Indoor-Sitzsäcke mit hoher Qualität

Diese Sitzsäcke verleihen jedem Raum neuen Schwung. Mit den stylishen Formen und Farben bieten Sie Ihren Schülerinnen und Schülern eine optimale Möglichkeit, sich aus dem Schulalltag zurückzuziehen. Ob gemütlich ein Buch lesen oder einfach kurz 5 Minuten relaxen: Der äußerst strapazierfähige Bezug und die qualitativ hochwertige Füllung aus Polystyrol-Perlen garantieren höchsten Sitz- und Liege-Komfort.

Alle Bezüge sind **abwaschbar** und **antistatisch**. Bei jedem Sitzsack haben Sie die Möglichkeit, zwischen 6 verschiedenen Farben zu wählen.

Material Bezug: 100 % Polyester, Füllmaterial: Perlen aus Polystyrol



2

1



4

01 | Sitzsack „Chino“

H x B x T: 30 x 170 x 140 cm

82747H49* + Farbe 139,⁵⁰ / 166,- €

02 | Sitzsack „Chino – Bambino“

H x B x T: 30 x 130 x 130 cm

82748H49* + Farbe 116,⁸¹ / 139,- €

Bitte jeweils Farbe (siehe unten) angeben!

03 | Sessel „Duro“

Der Sessel „Duro“ verfügt über einen optimalen Sitzkomfort. Kinderleicht und schnell ist er von einem zum anderen Platz getragen. So ist man stets flexibel in der Raumgestaltung.

H x B x T: 90 x 70 x 80 cm

Sitzhöhe: ca. 30 cm

82753H49* + Farbe 125,²¹ / 149,- €

Bitte jeweils Farbe (siehe unten) angeben!

04 | Sessel „Sito“

Mit dem gemütlichen Sessel können kinderleicht Sitzecken gestellt werden, in denen Kinder relaxen, lesen und spielen können.

H x B x T: 60 x 60 x 55 cm

Sitzhöhe: ca. 25 cm

82746H49* + Farbe 126,⁸⁹ / 151,- €

Bitte jeweils Farbe (siehe unten) angeben!

05 | Sitzliege „Gordo“

H x B x T: 80 x 115 x 150 cm

Nicht in der Farbe Schwarz lieferbar

82751H49* + Farbe 265,⁵⁵ / 316,- €

06 | Hocker „Dot“

Höhe: 30 cm, Ø 50 cm

82752H49* + Farbe 99,¹⁶ / 118,- €

07 | Sitzsack „Bulli“

B x H: 115 x 90 cm

82749H49* + Farbe 230,²⁵ / 274,- €

08 | Sitzsack „Bullino“

B x H: 70 x 90 cm

82750H49* + Farbe 112,⁶¹ / 134,- €

Bitte jeweils Farbe (siehe unten) angeben!

Ihre Vorteile:

- ✓ hochwertige Oberstoffe
- ✓ Design
- ✓ Qualität
- ✓ Entspannung



6



5



8



7

Bei Erhalt der Lieferung das Paket bitte nicht mit einem Messer oder einer Schere öffnen!

Bitte wählen Sie aus:



Pink



Orange



Rot



Lime



Blau



Schwarz

Outdoor-Sitzsäcke



Pausenmöbel & Sofas

Outdoor-Sitzsäcke

Diese Sitzsäcke trotzen jeder Wetterlage!

Bieten Sie Ihren Schülerinnen und Schülern während den Pausen auf dem Schulhof eine bequeme Alternative neben den normalen Sitzbänken. Die extrem **strapazierfähigen Sitzsäcke** verfügen über einen speziell für den Schulalltag entwickelten Bezug. Die **regenfesten und UV-beständigen** Sitzsäcke können das ganze Jahr über eingesetzt werden. Durch die Füllung aus Polystyrol-Perlen passen sich die Sitzsäcke jeder Körperform ideal an und bieten höchsten Liege- und Sitzkomfort. Der Sitzsack ist mit einem Reißverschluss versehen, sodass die Füllung problemlos nachgefüllt werden kann. Ein Abnehmen des Bezuges, zum Beispiel um diesen zu waschen, ist leider nicht möglich, da sich die Füllung lose im Bezug befindet. Material: Bezug: 100 % Polyester, Füllung: Polystyrol-Perlen

02 | Sitzsack „Oke“

H x B x T: 65 x 125 x 70 cm

82759H49* + Farbe 158,⁷⁸ / 188,⁹⁵ €

03 | Sitzsack „Nuro“

B x H: 85 x 90 cm, Sitzhöhe: 30 cm

82756H49* + Farbe 144,⁵⁰ / 171,⁹⁵ €

04 | Sitzsack „Roco“

Ø 60 cm, Höhe: 35 cm

82755H49* + Farbe 90,⁷⁶ / 108,- €

05 | Sitzsack „Enso“

H x B x T: 80 x 115 x 140 cm, Sitzhöhe: 30 cm

82757H49* + Farbe 282,³⁵ / 336,- €

Bitte jeweils Farbe (siehe unten) angeben!



Wetterfest

Die qualitativ hochwertigen Outdoor-Oberstoffe trotzen Sturm und Regen.



Frostsicher

Die frostsicheren Materialien verhindern ein Eindringen von Schnee und Eis.



Formstabil

Die Sitzsäcke passen sich dem Körper an, bleiben aber auch in ihrer Form beständig.

Bitte wählen Sie aus:



Orange



Rot



Lime



Blau

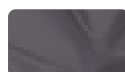

Anthrazit



Mud



Beige

NEU
IM KATALOG



1

01 | Outdoor-Matte

Die gefaltete Matte lässt sich einfach ausklappen und als bequeme Unterlage nutzen. Zusammengefaltet ist die Matte schnell und platzsparend verstaut. Aus dem wasserdichten und pflegeleichten Material „Aqua+“. Bitte vor zu viel Sonneneinstrahlung schützen.

H x B x T ausgeklappt: 5 x 60 x 140 cm bzw. 9 x 89 x 198 cm, Material: 100 % Polyester
Lieferung ohne Deko

767214H49* + Farbe + Größe

ab 127,⁶⁹ / 151,⁹⁵ €

Bitte Farbe und Größe angeben!

02 | Tragbarer Sitzsack für Kinder

Wo auch immer die Kinder sitzen wollen, der Sitzsack kommt mit. Der besonders beständige Stoff „Aqua+“ ist imprägniert und damit schmutzabweisend, wasserdicht und pflegeleicht. Bezug abnehmbar und in der Maschine waschbar

H x B x T: 80 x 55 x 20 cm
Material: Bezug: 100 % Polyester, Füllung: Polystyrolgranulat
Lieferung ohne Deko

767212H49* + Farbe

111,⁷² / 132,⁹⁵ €

Bitte Farbe angeben!



2



NEU
IM KATALOG

Bitte wählen Sie aus:

Variante: Farbe



Variante: Größe

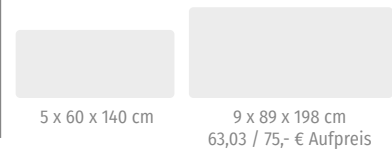

3

Hocker mit
Tischplatte



4

NEU
IM KATALOG

03 | Sitzsack

Der Sitzsack in auffälliger Farbkombination ist ein Blickfang für jeden Raum – aber auch für outdoor, denn er ist speziell für den Außenbereich gemacht. Er besteht aus dem speziellen Stoff „Aqua+“ und ist damit wasserfest, UV- und frostbeständig und leicht zu reinigen.

H x B x T: 95 x 75 x 90 cm
Material: Bezug: 100 % Polyester, Füllung: Polystyrolgranulat

767213H49* + Farbe

138,⁶¹ / 164,⁹⁵ €

Bitte Farbe angeben!

04 | Tischhocker

Der Outdoor-Hocker ist wasserfest, UV- und frostbeständig. Mit der Tischplatte (nicht wetterfest) aus weißer Spanplatte wird er im Handumdrehen zum Tisch. Der Sitz wird durch die robuste Gummibasis vom Boden isoliert. Das Granulat der Füllung nimmt keine Feuchtigkeit auf. Der Stoff ist zum Reinigen abnehmbar

Höhe: 33 cm, Ø 68 cm
Material: Bezug: 100 % Polyester, Füllung: Polystyrolgranulat

767241H49* + Farbe + Ausführung

ab 113,⁴⁵ / 135,- €

Bitte Farbe und Ausführung angeben!

Bitte wählen Sie aus:

Variante: Ausführung



ohne Tischplatte



mit Tischplatte
71,43 / 85,- €
Aufpreis

Variante: Farbe

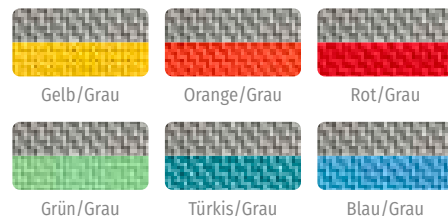

Outdoor-Sitzsäcke

NEU
IM KATALOG

01 | Outdoor-Sitzsack „Calm“

Der Outdoor-Sitzsack „Calm“ lädt zum Relaxen, Lesen, Spielen oder Lernen ein. Er kann ganzjährig draußen bleiben und trotz Wind, Wetter und Schmutz. Flüssigkeiten können unkompliziert abgewischt oder mit einem Gartenschlauch abgespritzt werden. Mit recycelter, formbeständiger Füllung
H x B x T: 80 x 80 x 80 cm
Material: Textil (100 % Olefin)

767317H49* 310,⁰⁸ / 369,- €



1
Calm

02 | Outdoor-Sitzsack „Slope“

Der Outdoor-Sitzsack „Slope“ wertet jede Sitzecke auf. Der Sitzsack in Form eines Stuhls hat einen hohen Sitzkomfort. Die Sitzfläche ist angenehm breit und die Lehne stabilisiert den Rücken optimal. Aus besonders wetterfesten Materialien für eine ganzjährige Nutzung im Freien.
H x B x T: 90 x 85 x 85 cm
Material: Textil (100 % Olefin)

767320H49* 209,²⁴ / 249,- €



2
Slope

03 | Outdoor-Sitzsack „Quad“

Auf dem Outdoor-Sitzsack „Quad“ machen es sich kleine und große Kinder und Erwachsene gerne bequem. Er besteht aus wetterfesten Materialien und kann so das ganze Jahr über im Freien bleiben. Der Sitzsack ist formbeständig, kälteresistent, frostsicher und wasserfest.
H x B x T: 40 x 60 x 60 cm
Material: Textil (100 % Olefin)

767319H49* 150,⁴² / 179,- €



3
Quad



4

ausklappbar



Peak

04 | Outdoor-Sitzsack „Peak“

Der Outdoor-Sitzsack „Peak“ wird garantiert schnell zu einem Lieblingsplatz im Außenbereich Ihrer Einrichtung. Auf ihm lässt es sich herrlich bequem entspannen, lesen, spielen oder lernen. Dank seiner wetterfesten Materialien kann er das ganze Jahr über im Freien stehen.
H x B x T: 75 x 90 x 180 cm
Material: Textil (100 % Olefin)

767318H49* 461,³⁴ / 549,- €



5

Wave

05 | Outdoor-Sitzsack „Wave“

Der OUTBAG-Sitzsack „Wave“ ist eine platzsparende und wetterfeste Liege mit einzigartiger Wellenform. Die Form passt sich, dank flexibler Sitzsack-Füllung, optimal an jeden Körper an. Rücken und Beine werden gestützt. Das hochwertige, isolierende Füllmaterial hält Kälte von unten fern.

H x B x T: 65 x 70 x 125 cm
Material: Textil (100 % Olefin)

767321H49* 234,⁴⁵ / 279,- €

Sessel, 2- & 3-Sitzer

NEU
IM KATALOG



01 | 3-Sitzer „Lennja“

Die 3-Sitzer-Couch mit eleganter Steppung verwandelt sich im Nu in ein Schlafsofa mit einer Liegefläche von 200 x 100 cm. Unter der Sitzfläche ist viel Platz für Bettzeug, Decken und Kissen.
H x B x T: 84 x 240 x 78 cm
Material: Kunstleder oder Textil, Holz, Schaumstoff.
100 % Polyurethan (PU)

767092H49* + Material/Farbe ab 1.259,⁶⁶ / 1.499,- €
Bitte Material/Farbe angeben!



02 | 2-Sitzer „Lennja“

Für bequemes Sitzen im Eingangs- oder Wartebereich und für entspannte Pausen in der Lounge: 2-Sitzer-Sofa mit hochwertiger Verarbeitung und Federkern in der Sitzfläche. Mit klassischer Steppung und umlaufendem Keder. Füße aus Buchenholz
H x B x T: 84 x 180 x 78 cm
Material: Kunstleder oder Textil, Holz, Schaumstoff.
100 % Polyurethan (PU)

767091H49* + Material/Farbe ab 948,⁷⁴ / 1.129,- €
Bitte Material/Farbe angeben!

03 | Sessel „Lennja“

Der klassische Sessel mit Federkern ist hochwertig verarbeitet: Die Steppung in Sitz und Rücken, der umlaufende Keder und die Füße aus Buchenholz machen das Sitzmöbel zu einem Hingucker in Empfangsbereich, Lounge, Büro oder Pausenraum.
H x B x T: 84 x 100 x 78 cm
Material: Kunstleder oder Textil, Holz, Schaumstoff.
100 % Polyurethan (PU)

767090H49* + Material/Farbe ab 720,¹⁷ / 857,- €
Bitte Material/Farbe angeben!

Bitte wählen Sie aus:

Stoff: Davis Savana
Material: 100 % Polyester



Kunstleder: Eden FFree (Stoffgruppe 7)
Material: 100 % Polyester mit Polychlorid-Beschichtung



Leichte Farbabweichungen druckbedingt möglich.

Bodenkissen & Aufbewahrungshocker



NEU
IM KATALOG

Bodenkissen

Die großen Bodenkissen dienen zum Sitzen oder als dekorativer Blickfang. Sie sind mit weichem Schaumstoff gefüllt und ca. 18 cm hoch. Ideal für den Morgenkreis, den Ruheraum oder die Spielhäuser im Garten. Mit strapazierfähigem und pflegeleichtem Bezug
 Höhe: 18 cm, Ø 65 cm, 85 cm oder 105 cm
 Material: Kunstleder: 100 % Polyester mit Polychlorid-Beschichtung oder Textil: 100 % Polyester

767240H49* + Größe + Material/Farbe
 ab 146,²² / 174,- €

Bitte Größe und Material/Farbe angeben!

Aufbewahrungshocker

In diesem formschönen Aufbewahrungshocker gibt es viel Stauraum für Decken, Kissen oder Spielzeug. Er macht jeden Raum behaglicher, ist ein hübscher Blickfang und trägt zur Ordnung bei.

Höhe: 32 cm, Ø 60 cm
 Material: Kunstleder: 100 % Polyester mit Polychlorid-Beschichtung oder Textil: 100 % Polyester, Holz, Kunststoff
 Lieferung ohne Inhalt/Deko

767237H49* + Material/Farbe
 ab 284,⁸⁷ / 339,- €

Bitte Material/Farbe angeben!

Bitte wählen Sie aus:



NEU
IM KATALOG

Variante: Größe

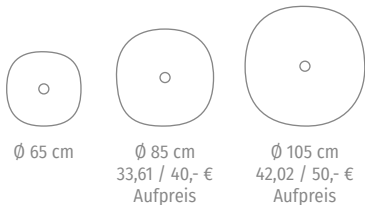

Variante: Material/Farbe

Stoff: Davis Savana
 Material: 100 % Polyester



Leichte Farbabweichungen druckbedingt möglich.

Kunstleder: Eden FRee (Stoffgruppe 7)
 Material: 100 % Polyester mit Polychlorid-Beschichtung

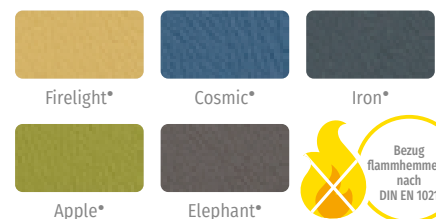

*Bodenkissen 25,21 / 30,- € Aufpreis
 Aufbewahrungshocker 63,03 / 75,- € Aufpreis

Relaxpolster



Die RELAX Ruhe-Ecke ist in mehreren Farben verfügbar, sodass Sie den Ruheraum individuell nach Ihren Vorstellungen und Wünschen gestalten können. Als Bezug wird der innovative Webstoff Newlife Eco verwendet. Dieser wird aus 100 % recyceltem Material von Plastikflaschen hergestellt und ist somit absolut nachhaltig. Der Bezug ist extrem strapazierfähig, hygienisch und schwer entflammbar nach DIN EN 1021-1. Newlife Eco ist ein Webstoff und kein Druckstoff, was für Sie hohe Farbestabilität, kein Abfärben und extreme Verschleißresistenz in der Nutzung bedeutet. Durch die Flockenfüllung im Kammerinlet ist die Ruhe-Ecke besonders weich und einladend. Die Kammern verhindern das Verrutschen der Flocken und halten so optimal die Form bei maximaler Bequemlichkeit. Sowohl Bezug als auch der Schaumkern sind schwer entflammbar und sorgen für Sicherheit in Ihrem Ruheraum.

Bodenpolster „Ruhe-Ecke“

H x B x T: 20 x 160 x 160 cm

767702H49 + Farbe **651,²⁶ / 775,- €**

Bitte Farbe angeben!

Rückenpolster-Set „Ruhe-Ecke

H x B x T: 24 x 160 x 24 cm, 2 Stück

767703H49 + Farbe **293,²⁸ / 349,- €**

Bitte Farbe angeben!



Abb.: Eck-Rückenpolster-Set Webstoff Newlife Eco Farbe Rot, Bodenpolster Webstoff Newlife Eco Farbe Orange

Bitte wählen Sie aus:

Webstoff Newlife Eco, Material: 100 % Polyester

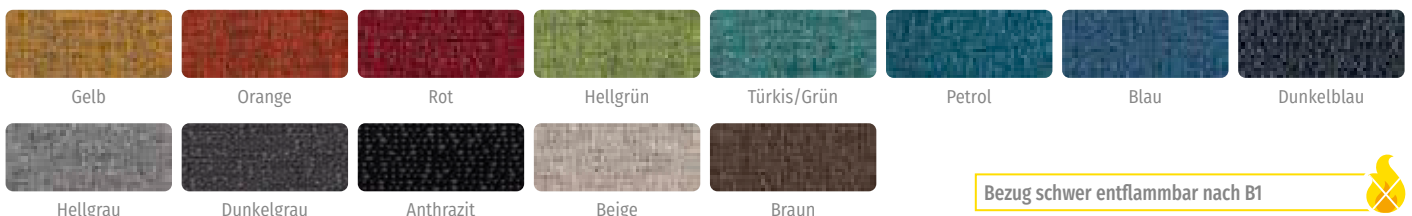

Bezug schwer entflammbar nach B1



Leichte Farbabweichungen druckbedingt möglich. Weitere Details auf Seite 166

Das Sofa zum Entspannen – vielseitig im Einsatz und platzsparend
 Erholungspausen sind wichtig im schulischen Alltag für Lehrkräfte sowie für Schülerinnen und Schüler. Gestalten Sie einen Ruheraum, in dem man sich wohlfühlen kann, Abstand bekommt und anschließend wieder frisch lehren und lernen kann.



Bodenpolster „Dreieck“

H x B x T: 15/30 x 160 x 160 cm

767674H49 + Ausführung + Material/Farbe
 ab 457,¹⁴ / 544,- €

Bitte Ausführung und Material/Farbe angeben!

Rückenpolster-Set „Dreieck“

H x B x T einzelnes Rückenpolster: 24 x 160 x 24 cm

767675H49 + Material/Farbe ab 385,⁷¹ / 459,- €

Bitte Material/Farbe angeben!



Abb.: Doppel-Bodenpolster, Webstoff Newlife Eco Hellgrün, Eck-Rückenpolster (2er-Set), Webstoff Newlife Eco Farbe Türkis/Grün

Bitte wählen Sie aus:

Variante: Ausführung



Doppel-Bodenpolster
 361,34 / 430,- € Aufpreis

Variante: Material/Farbe

Kunstleder Eden FRee (Stoffgruppe 7), Material: 100 % Polyester



Leichte Farbabweichungen druckbedingt möglich. Weitere Details auf Seite 166

Bezug flammhemmend nach DIN EN 1021

Webstoff Newlife Eco, Material: 100 % Polyester



Leichte Farbabweichungen druckbedingt möglich. Weitere Details auf Seite 166

Bezug schwer entflammbar nach B1

Stoffauswahl für Polstermöbel

Kunstleder: Eden FRee (Stoffgruppe 7):

Verwendungszweck: für den Indoorbereich in Schulen und Kindergärten geeignet, sehr robust

Material: 100 % Polyester

Gewicht: 779 g/m² (+/- 68)

Feuerbeständigkeit: flammhemmend nach DIN EN 1021-1, -2 (Zigarettestest und brennender Streichholztest (Gasflamme) bestanden)

Scheuerbeständigkeit: 100.000 Scheuertouren

Farbechtheit: ≥ 7

Phthalatfrei: ohne Weichmacher

Waschbeständigkeit: feucht abwischbar mit Wasser oder Kunstlederreiniger sowie Desinfektionsmittel mit Wasserstoffperoxid oder Isopropylalkohol (bitte Beipackzettel beachten)



Phthalatfrei!
100 % veganes Leder



Leichte Farbabweichungen druckbedingt möglich

Kunstleder: AMBLA (Stoffgruppe 6):

Verwendungszweck: für den Indoorbereich in Schulen und Kindergärten geeignet, sehr robust

Material: Kunstleder aus 83% Polyvinylchlorid (Oberschicht), 17% Baumwolle (Trärgewebe)

Gewicht: 650 - 800 g/m²

Feuerbeständigkeit: flammhemmend nach DIN EN 1021-1, -2 (Zigarettestest und brennender Streichholztest (Gasflamme) bestanden)

Scheuerbeständigkeit: 300.000 Scheuertouren

Farbechtheit: ≥ 415

Phthalatfrei: ohne Weichmacher

Waschbeständigkeit: feucht abwischbar mit Wasser oder Kunstlederreiniger (bitte Beipackzettel beachten)

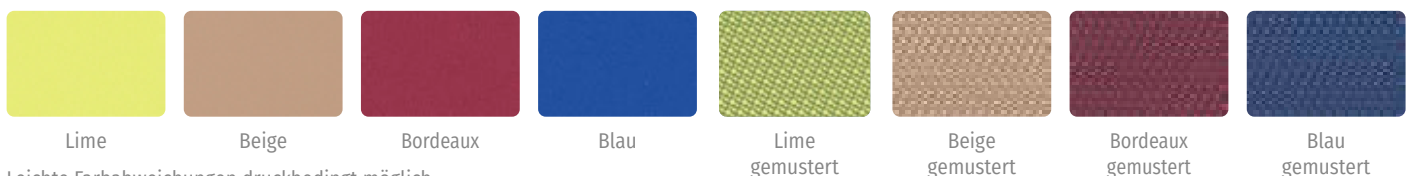

Leichte Farbabweichungen druckbedingt möglich

Webstoff Newlife Eco

Verwendungszweck: für den Indoorbereich in Schulen und Kindergärten geeignet, sehr robust

Material: Webstoff aus 100 % Polyester recycelt

Gewicht: ca. 384 g/m²

Feuerbeständigkeit: schwer entflammbar nach DIN 4102-1, Brandklasse B1

Scheuerbeständigkeit: 100.000 Scheuertouren

Waschbeständigkeit: feucht abwischbar mit Wasser und Polsterreiniger, jegliches Bleichen erlaubt (Chlor und Sauerstoff), schonende Reinigung mit Perchlorethylen



Aus 100 % recyceltem PET-Material von Plastikflaschen

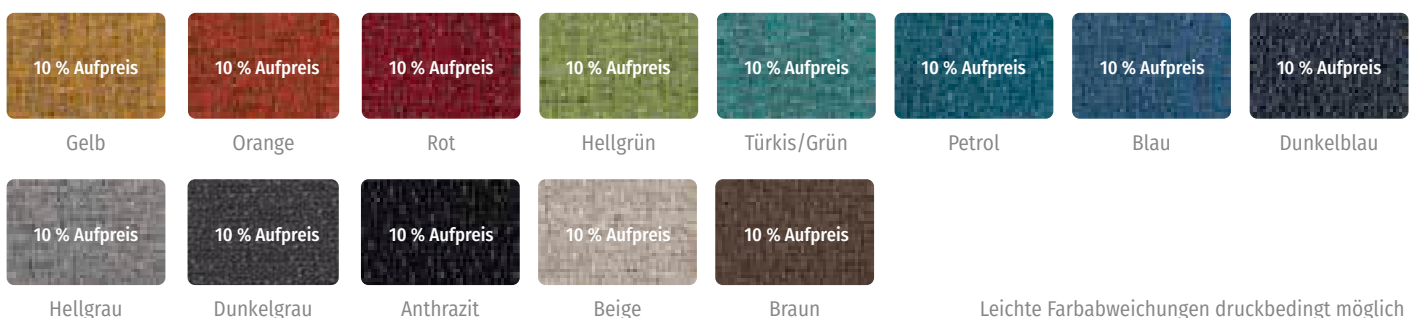

Leichte Farbabweichungen druckbedingt möglich

Sitzelemente „Chilta“

Gemütliche Sitzecken, Wartebereiche, moderne Aufenthalts- und Empfangsbereiche und vieles mehr – die Chilta-Kollektion bietet **grenzenlose Möglichkeiten** für Ihre Einrichtung.

Die Bänke mit bequemer Lehne eignen sich ideal als zentrales Element Ihrer Chilta-Sitzgruppe. Auf beiden Seiten können Sie weitere Sitzelemente der Chilta-Reihe befestigen. Die Chilta-Bank dient als ideales Verbindungselement für Ihre Sitzkombination. Die bequeme Bank fügt sich ideal zwischen die anderen Elemente ein. Auch freistehend macht die Bank eine gute Figur. Der Viertelkreis (90°) dient als Verbindungselement zwischen zwei Bänken und rundet die Kombination optisch ideal ab.

DAS TOLLE: Sie passen die Anordnung an Ihre Raumgegebenheiten und Ihren Geschmack an und schaffen so individuelle Sitzbereiche für jede Gelegenheit. Der flammhemmende Kunstlederbezug ist **in verschiedenen Farben** erhältlich. Das Gestell besteht aus stabiler grauer HPL-Platte.

Bitte beachten Sie: Zum Verbinden der einzelnen Elemente benötigen Sie ein Verbinders-Set (inklusive Schrauben). Dieses bitte gesondert bestellen.



01 | Viertelkreis-Bank „Chilta“

H x B x T: 44 x 99,3 x 50,5 cm
Material: Bezug: Kunstleder (100 % Polyester mit Polychlorid-Beschichtung), Gestell: Holz (HPL-Platte)

769162H49 + Farbe Stück **587,³⁹ / 699,- €**

Bitte Farbe angeben!

02 | Bank „Chilta“

H x B x T: 44 x 133,5 x 50,5 cm
Material: Bezug: Kunstleder (100 % Polyester mit Polychlorid-Beschichtung), Gestell: Holz (HPL-Platte)

769163H49 + Farbe Stück **688,²⁴ / 819,- €**

Bitte Farbe angeben!

03 | Doppelbank mit Lehne „Chilta“

Sitzhöhe: 44 cm, H x B x T gesamt: 80 x 133 x 126,5 cm
Material: Bezug: Kunstleder (100 % Polyester mit Polychlorid-Beschichtung), Gestell: Holz (HPL-Platte)

769165H49 + Farbe **1.772,²⁷ / 2.109,- €**

Bitte Farbe angeben!

04 | Bank mit Lehne „Chilta“

Sitzhöhe: 44 cm, H x B x T gesamt: 80 x 133 x 75 cm
Material: Bezug: Kunstleder (100 % Polyester mit Polychlorid-Beschichtung), Gestell: Holz (HPL-Platte)

769164H49 + Farbe **1.079,⁸³ / 1.285,- €**

Bitte Farbe angeben!

Bitte wählen Sie aus:



Lime gemustert



Beige gemustert



Bordeaux gemustert



Blau gemustert



Gleich mitbestellen:

05 | Verbinders-Set „Chilta“

2-teilig, inklusive Schrauben
H x B x T: 5,6 x 23,7 x 1,7 cm

760619H49

49,⁵⁸ / 59,- €

Leichte Farbabweichungen druckbedingt möglich. Weitere Details auf Seite 166

NEO

Rückzugs- und Erholungsräume sind extrem wichtig. Naturgemäß sind diese Räume jedoch auch Räume ohne Aufsicht, sodass die Ausstattung durchaus auch etwas robuster sein sollte. Die Kollektion Betzold NEO trägt diesem Anspruch Rechnung. Eine extrem robuste Verarbeitung in Kombination mit sehr hochwertigen Bezügen, entweder mit Web-

stoff oder mit Kunstleder, garantieren langanhaltende Freude. Natürlich sind alle Elemente beliebig kombinierbar. Besonders wichtig für unbeaufsichtigte Räume ist dabei auch der Brandschutz. Alle Betzold NEO-Stoffe der Stoffgruppe 2 sind schwer entflammbar. Das Kunstleder ist flammhemmend. Ergänzend ist der verwendete Schaumkern ebenfalls schwer

entflammbar nach MVSS 302. Dies garantiert optimale Sicherheit und das ganz ohne Mehrpreis (hier lohnt sich stets der Vergleich!). Die Stellfüße sind zur einfachen Selbstmontage und müssen von Ihnen nur noch angeschraubt werden. Es wird kein Werkzeug benötigt.



Abb. Hocker Dreieck, Sitzhöhe 38 cm, Kunstleder Azur



Abb. Eckelement, Sitzhöhe 38 cm, Kunstleder Azur

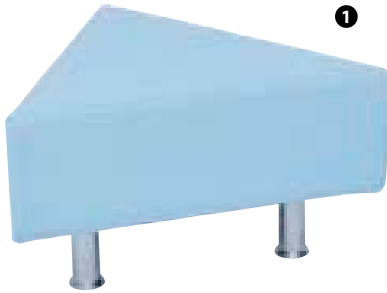

Abb. Hocker Trapez, Sitzhöhe 38 cm, Kunstleder Iron

01 | NEO Hocker „Dreieck“

H x B x T: 29/38 x 72 x 62 cm
Schaumkern schwer entflammbar

767869H49* + Sitzhöhe + Material/Farbe

ab 318,⁴⁹ / 379,- €

Bitte Sitzhöhe und Material/Farbe angeben!

02 | NEO Hocker „Trapez“

H x B x T: 29/38 x 134/72 x 62 cm
Schaumkern schwer entflammbar

767868H49* + Sitzhöhe + Material/Farbe

ab 478,¹⁵ / 569,- €

Bitte Sitzhöhe und Material/Farbe angeben!

03 | NEO Eckelement

H x B x T: 63/72 x 134 x 134 cm, Sitztiefe: 50 cm
Schaumkern schwer entflammbar

767867H49* + Sitzhöhe + Material/Farbe

ab 999,¹⁶ / 1.189,- €

Bitte Sitzhöhe und Material/Farbe angeben!

Bitte wählen Sie aus:

Variante: Sitzhöhe



Sitzhöhe 29 cm



Sitzhöhe 38 cm

Variante: Material/Farbe

Kunstleder Eden FFree (Stoffgruppe 7), Material: 100 % Polyester



Leichte Farbabweichungen druckbedingt möglich. Details auf Seite 166

Webstoff Newlife Eco, Material: 100 % Polyester

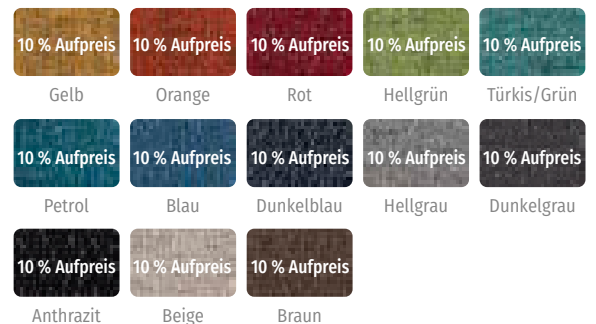

Bezug schwer entflammbar nach B1



Leichte Farbabweichungen druckbedingt möglich. Details auf Seite 166



NEO Bankelement

H x B x T: 29/38 bzw. 63/72 x 134 x 72 cm,
Sitztiefe: 50 cm, Höhe der Sitzfläche: 29 oder 38 cm
Schaumkern schwer entflammbar

767663H49* + Ausführung + Sitzhöhe + Material/Farbe
ab **402,⁵² / 479,- €**

Bitte Ausführung, Sitzhöhe und Material/Farbe angeben!

Bankelement



Abb. Sitzhöhe 38 cm, Kunstleder Azur/Iron

NEO Hockerelement

H x B x T: 29/38 bzw. 63/72 x 134 x 72 cm,
Sitztiefe: 50 cm, Höhe der Sitzfläche: 29 oder 38 cm
Schaumkern schwer entflammbar

767664H49* +Ausführung + Sitzhöhe + Material/Farbe
ab **335,²⁹ / 399,- €**

Bitte Ausführung, Sitzhöhe und Material/Farbe angeben!

Hockerelement

Bitte wählen Sie aus:

Variante: Ausführung



Hocker 1-Sitzer



Hocker 2-Sitzer
193,28 / 230,- € Aufpreis



Bank 1-Sitzer



Bank 2-Sitzer
201,68 / 240,- € Aufpreis

Variante: Sitzhöhe



Sitzhöhe 29 cm



Sitzhöhe 38 cm

Variante: Material/Farbe

Kunstleder Eden FFree (Stoffgruppe 7), Material: 100 % Polyester



Leichte Farbabweichungen druckbedingt möglich.
Weitere Details auf Seite 166

Bezug flammhemmend nach DIN EN 1021



Webstoff NewLife Eco, Material: 100 % Polyester



Leichte Farbabweichungen druckbedingt möglich.
Weitere Details auf Seite 166

Bezug schwer entflammbar nach B1





NEO Wandpaneele

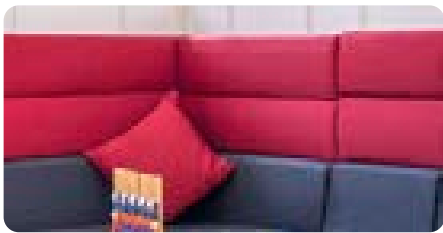

So wird's gemacht: Die der Lärmschutz-Wandpaneele beigefügte Wand- sowie Klettleiste wird mithilfe einer Wasserwaage gerade an der Wand befestigt. Auf der Rückseite des Wandpaneels ist das entsprechende Gegenstück der Wand- sowie Klettleiste bereits vormontiert. Die Holzleiste wird kinderleicht in die Wandleiste eingehängt. Um ein Aushebeln des Panels zu verhindern, werden die Klettleisten aneinandergedrückt.

NEO Wandpaneel, 2-reihig

Rückseite mit Keilleiste, Haltevorrichtung aus Klett/Flausch, Dicke des Polsters: 13 cm
Höhe: 60 cm

767670H49* + Ausführung + Material/Farbe ab 231,⁰⁹ / 275,- €

Bitte Ausführung und Material/Farbe angeben!

NEO Wandpaneel, 3-reihig

Rückseite mit Keilleiste, Haltevorrichtung aus Klett/Flausch, Dicke des Polsters: 13 cm
Höhe: 90 cm

767671H49* + Ausführung + Material/Farbe ab 251,²⁶ / 299,- €

Bitte Ausführung und Material/Farbe angeben!

Bitte wählen Sie aus:

Variante: Ausführung



schmal



breit

109,24 / 130,- € Aufpreis

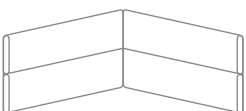

Ecke

415,97 / 495,- € Aufpreis

Variante: Material/Farbe

Kunstleder Eden FRee (Stoffgruppe 7), Material: 100 % Polyester



Leichte Farbabweichungen druckbedingt möglich
Weitere Details auf Seite 166

Bezug flammhemmend nach DIN EN 1021



Webstoff NewLife Eco, Material: 100 % Polyester



Leichte Farbabweichungen druckbedingt möglich
Weitere Details auf Seite 166

Bezug schwer entflammbar nach B1



Flexeo® Regale mit NEO Wandpaneele



passende Sofas
auf den Seiten 168 - 169



Pausenmöbel & Sofas

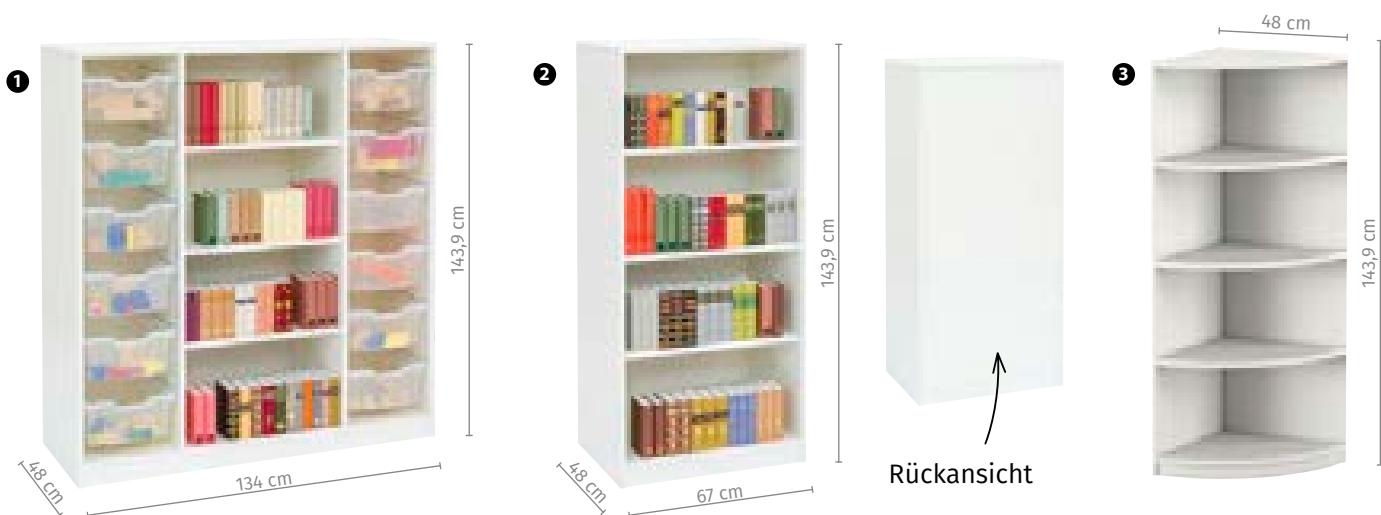

01 | Flexeo® Regal „PRO“

3 höhenverstellbare Fachböden, 12 große Gratnells Boxen. H x B x T: 143,9 x 134 x 48 cm
Lieferung ohne Deko

808152H49* + Dekor + Boxenfarbe
ab 689,⁰⁸ / 820,- €

Bitte Dekor und Boxenfarbe angeben!

02 | Flexeo® Regal „PRO“

3 höhenverstellbare Fachböden
H x B x T: 143,9 x 67 x 48 cm
Lieferung ohne Deko

808151H49* + Dekor ab 248,⁷⁴ / 296,- €

Bitte Dekor angeben!

03 | Flexeo® Abschlussregal – rund

3 höhenverstellbare Fachböden, Außenecke 90°
H x T: 143,9 x 48 cm

821012H49* + Dekor ab 293,²⁸ / 349,- €

Bitte Dekor und Tiefe angeben!

Bitte passende Tiefe 48 cm angeben!

Bitte wählen Sie aus:

Variante: Dekor



Variante: Boxenfarbe



Bei Farbkombinationen erfolgt die Lieferung wie auf den Bildern abgebildet.
Andere Farbkombinationen sind auf Anfrage möglich.

Ottomane mit Halblehne



NEO Ottomane mit Halblehne

Der Halblehner bietet viele Stellmöglichkeiten. Je nach Bedarf können Sie die 2 Elemente kombinieren. Es gibt jeweils einen rechten und einen linken Halblehner. Die Elemente können freistehend in den Raum oder an die Wand gestellt werden. So sind Sie stets flexibel. Die Stellfüße sind zur einfachen Selbstmontage und müssen von Ihnen nur noch angeschraubt werden. Es wird kein Werkzeug benötigt. Um den Anforderungen an den Brandschutz gerecht zu werden, ist der Bezug aus Kunstleder flammhemmend nach DIN EN1021-1, -2.

Der Bezug aus Webstoff ist schwer entflammbar nach DIN 4102 (B1). 5 FüÙe: Alusilber
H x B x T gesamt: 63/72 x 134 x 72 cm
Lieferung ohne Deko

767656H49* + Ausführung + Sitzhöhe

+ Material/Farbe ab **629,⁴¹ / 749,- €**

Bitte Ausführung, Sitzhöhe und Material/Farbe angeben!



Bitte wählen Sie aus:

Variante: Ausführung

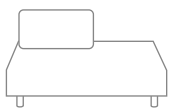

Halblehne links

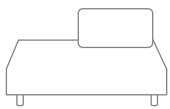

Halblehne rechts

Variante: Sitzhöhe



Sitzhöhe 29 cm



Sitzhöhe 38 cm

Variante: Material/Farbe

Kunstleder Eden FFree (Stoffgruppe 7), Material: 100 % Polyester



Leichte Farbabweichungen druckbedingt möglich. Weitere Details auf Seite 166

Bezug flammhemmend nach DIN EN 1021

Webstoff Newlife Eco, Material: 100 % Polyester

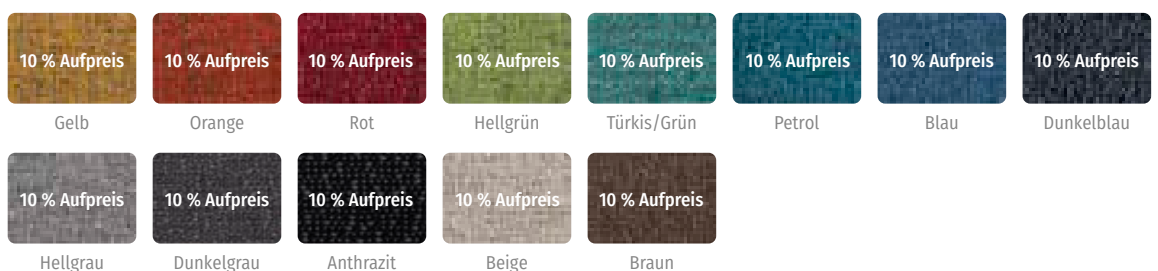

Leichte Farbabweichungen druckbedingt möglich. Weitere Details auf Seite 166

Bezug schwer entflammbar nach B1

Relax-Terminal-Serie



Ob in Ihrer Bibliothek, Ihrem Schulcafé oder Aufenthaltsraum, die Relax-Terminal-Serie ist überall einsetzbar. Für Ihre Schülerinnen und Schüler ist es ein Ort, um sich zurückzuziehen, zu erholen oder sich mit anderen Schülerinnen und Schülern zu treffen. Die Relax-Terminal-Serie **bietet Platz für viele Schülerinnen und Schüler**. Die Lehne fungiert zum einen als Rückenlehne und zum anderen als Ablagefläche, um ein Buch zu lesen oder Hausaufgaben zu machen.

Die Relax-Terminal-Serie bietet eine Vielzahl an Stellvarianten. Sie können Elemente an die Wand stellen oder mit anderen Elementen freistehend im Raum kombinieren. Die Relax-Terminal-Möbel stehen auf stabilen Stahlrohr-Stellfüßen, die einen perfekten Stand gewährleisten. Die Kombination aus stabilen Stellfüßen, die extrem robuste Verarbeitung und der hochwertige Kunstlederbezug garantieren Ihnen trotz **extremer Belastung langanhaltende Freude** an diesem Möbelstück.

Die Stellfüße sind zur einfachen Selbstmontage und müssen von Ihnen nur noch angeschraubt werden. Es wird kein Werkzeug benötigt. Die Sitzfläche sowie der Rücken der Lehne sind immer dunkelgrau. Die Wangen der Sitzfläche und der Lehne sind unifarbene wählbar. Um den Anforderungen an den Brandschutz gerecht zu werden, ist der Bezug aus Kunstleder flammhemmend nach DIN EN1021-1, -2.

Lehnenrücken & Sitzfläche sind immer in der Farbe Iron (dunkelgrau)



Abb. Sitzhöhe 38 cm, Farbe Dove



Abb. Sitzhöhe 38 cm, Farbe Jade



Abb. Sitzhöhe 38 cm, Farbe Clay

Relax-Terminal-Hockermodul ohne Lehne

4 Füße: Alusilber
H x B x T: 33/42 x 120 x 120 cm

767622H49* + Sitzhöhe + Farbe
ab 637,⁸² / 759,- €

Bitte Sitzhöhe und Farbe angeben!

Relax-Terminal-Bankelement mit Lehne

4 Füße: Alusilber
H x B x T: 65/74 x 120 x 120 cm

767621H49* + Sitzhöhe + Farbe
ab 868,⁹¹ / 1.034,- €

Bitte Sitzhöhe und Farbe angeben!

Relax-Terminal-Abschlusselement mit Lehne

7 Füße: Alusilber
H x B x T: 65/74 x 120 x 180 cm

767620H49* + Sitzhöhe + Farbe
ab 1.125,²¹ / 1.339,- €

Bitte Sitzhöhe und Farbe angeben!

Bitte wählen Sie aus:

Variante: Sitzhöhe



Sitzhöhe 33 cm



Sitzhöhe 42 cm

Variante: Farbe – Kunstleder Eden FRee (Stoffgruppe 7), Material: 100 % Polyester

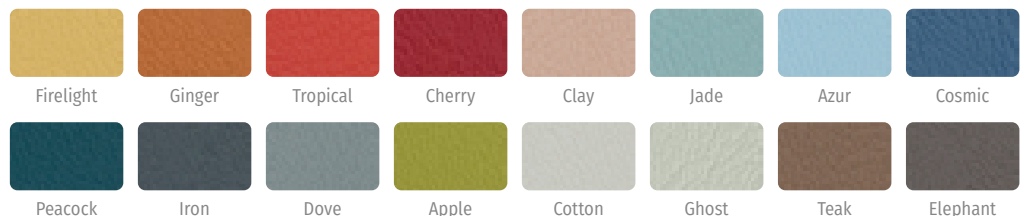

Leichte Farbabweichungen druckbedingt möglich
Weitere Details auf Seite 166

Bezug flammhemmend nach DIN EN 1021





Fifties Sitzgarnitur

Schule wird immer mehr zu einem Lebensraum. Bieten Sie Ihren Schülerinnen und Schülern die Gelegenheit, sich zurückzuziehen. Die einzelnen Elemente können Sie individuell kombinieren, je nach Raumbeschaffenheit und Gefallen. Spielen Sie mit den Farben und stimmen Sie die Sitzgarnitur auf Ihr derzeitiges Raumkonzept ab. Bei der Sitzfläche können Sie aus den Farben wählen. Die Seiten sind immer in dem Grauton Iron gehalten und nicht wählbar. Der Bezug ist aus angenehm weichem, hygienischem und feucht abwischbarem Kunstleder. Das **extrem robuste Material** ist ideal für den Einsatz in der Schule geeignet. Die Möbel verfügen über moderne, in Schwarz gehaltene Standfüße. Die Stellfüße sind zur einfachen Selbstmontage und müssen von Ihnen nur noch eingeschraubt werden.

Stoffgruppe 7: Kunstleder, Bezug: flammhemmend, Schaumkern: schwer entflammbar

H x B x T Ecksofa: 76 x 134 x 134 cm

H x B x T Sofa, 2-Sitzer: 76 x 134 x 73 cm

H x B x T Sessel: 76 x 67 x 73 cm

H x B x T Hocker: 43 x 67 x 60 cm

Sitzhöhe: jeweils 43 cm

Material: Bezug: Kunstleder (100 % Polyester)

Schaumkern: 100 % Polyurethan

Lieferung ohne Deko

Sitzgarnituren-Set bestehend aus 1 Sessel, 1 Hocker, 1 Ecksofa, 1 2-Sitzer-Sofa

767604H49* + Farbe 2.654,⁶² / 3.159,- €

Bitte Farbe angeben!

- stabil
- kombinierbar
- feucht abwischbar
- langlebig

Fifties Sitzmöbel



Abb. Tropical

Abb. Apple

Abb. Cosmic

Sessel

767602H49 + Farbe 494,⁹⁶ / 589,- €

Hocker

767603H49* + Farbe 307,⁵⁶ / 366,- €

Bitte Farbe angeben!

Ecksofa

767600H49* + Farbe 1.343,⁷⁰ / 1.599,- €

Bitte Farbe angeben!

2-Sitzer-Sofa

767601H49* + Farbe 831,⁰⁹ / 989,- €

Bitte Farbe angeben!

Bitte wählen Sie aus:

Kunstleder Eden FRee (Stoffgruppe 7), Material: 100 % Polyester

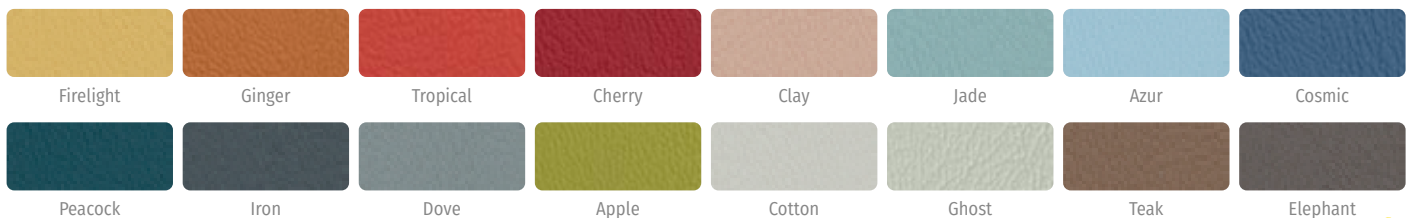

Leichte Farbabweichungen druckbedingt möglich
Weitere Details auf Seite 166

Bezug flammhemmend nach DIN EN 1021



Stellvariante



Abb.: Ginger, Ghost und Peacock

Pausenmöbel & Sofas

Treffpunkt für Schülerinnen & Schüler

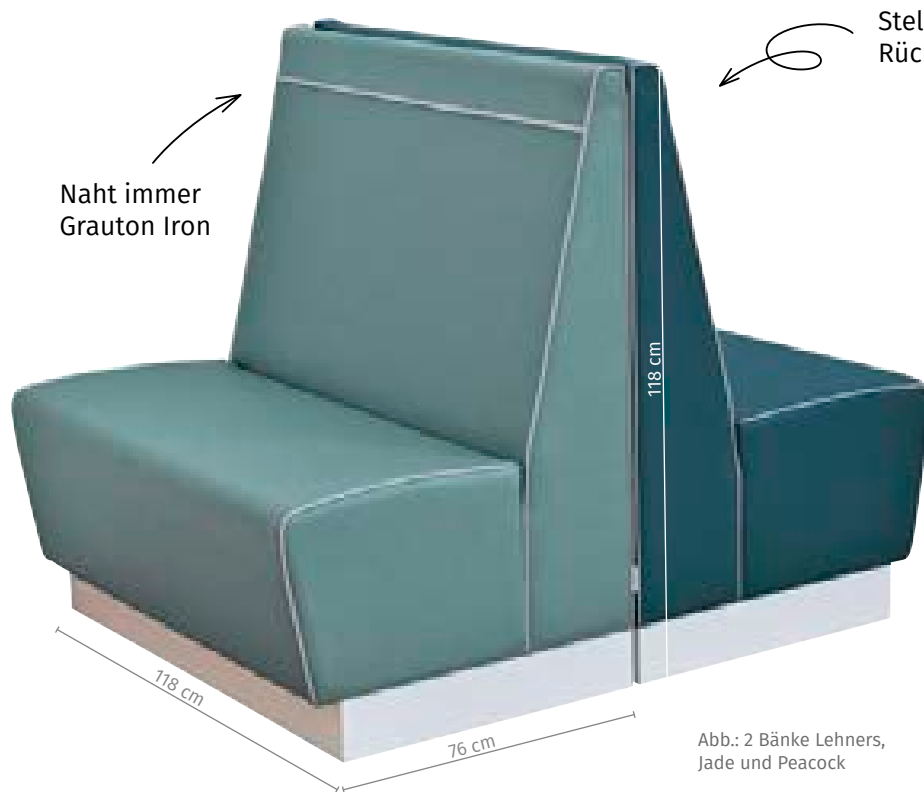

Stellvariante: 2 Bänke Rücken an Rücken gestellt

Treffpunkt für Schülerinnen und Schüler – Bank „Lehners“

Die Bank ist aufgrund der **hohen Rückenlehne** vielseitig einsetzbar. Sie kann mit dem Rücken **an die Wand** gestellt, kombiniert mit einem zweiten Sofa **Rücken an Rücken** oder einzeln in den Raum gestellt werden. Die **ergonomisch geformten Bänke** können zum Beispiel als Raumteiler agieren oder Sitzgruppen bilden, die zum Verweilen einladen. Heutzutage hat sich die Art der Polstermöbel auch schon längst in Schulen etabliert und dient als entspannter **Wohlbereich**.

Die **stabile Konstruktionsweise** macht das Möbel zur idealen Sitzgelegenheit in der Schule. Der Sockel zur einfachen Selbstmontage muss von Ihnen nur noch angeschraubt werden. Es wird kein Werkzeug benötigt. Die Nähte der Bank sind immer in der Farbe Hellgrau. Der Bezug ist immer einfarbig und frei wählbar.

H x B x T: 118 x 118 x 76 cm
 Sitzbreite: 118 cm, Sitzhöhe: 53 cm, Sitztiefe: 48 cm
 Material: Schaumstoff: 100 % Polyurethan, Bezug: Kunstleder
 Lieferung ohne Deko

764928H49* + Farbe

Stück

Bitte Farbe angeben!

1.158,⁸² / 1.379,- €

Bitte wählen Sie aus:

Kunstleder Eden FFree (Stoffgruppe 7), Material: 100 % Polyester

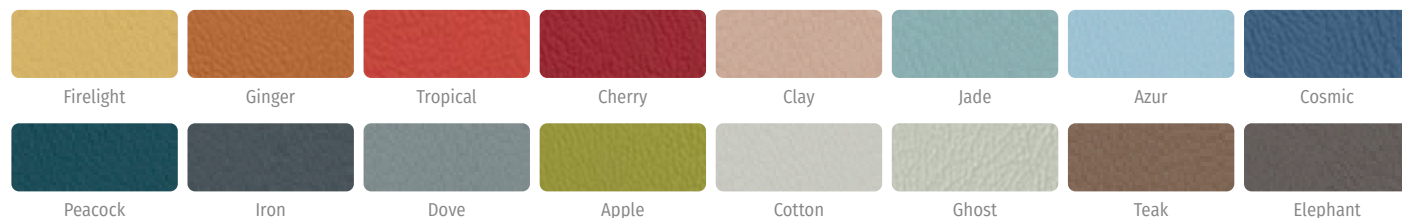

Leichte Farbabweichungen druckbedingt möglich
 Weitere Details auf Seite 166

Bezug flammhemmend nach DIN EN 1021



Versandkosten: 5,80 / **6,90 €** – Versandkosten Flexeo®-Möbel: 30,- / **35,70 €** pro Möbelstück

Bausteinsofas „Clubbo XXL“

NEU
IM KATALOG

Gestalten Sie mit den Bausteinelementen einladende Sitzecken in Wartebereichen, Pausenräumen oder Gemeinschaftsräumen. Sie haben die ideale Höhe zum Sitzen für Grundschulkinder. Mit formstabiler Schaumfüllung und zweifarbigem, pflegeleichtem Kunstlederbezug. Mit rutschfester Unterseite Material aller „Clubbo XXL“-Elemente: Kunstleder: 100 % Polyester mit Polychlorid-Beschichtung, Schaum: 100 % Polyurethan

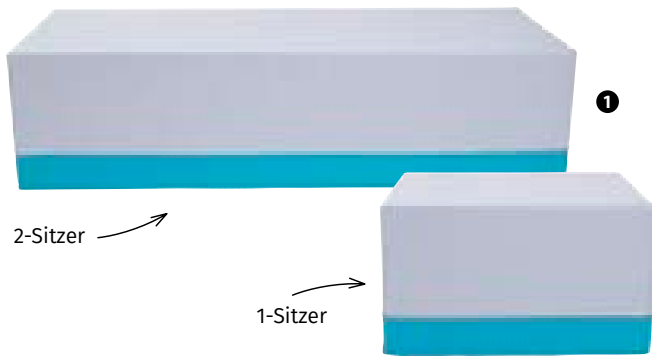

01 | Hockerelement „Clubbo XXL“

H x B x T: 42 x 73/166 x 73 cm

768953H49* + Ausführung + Grundfarbe + Sockelfarbe ab 293,²⁸ / 349,- €

Bitte Ausführung, Grundfarbe und Sockelfarbe angeben!

Bitte wählen Sie aus:

Variante: Ausführung



Hocker 1-Sitzer
Breite: 73 cm



Hocker 2-Sitzer
Breite: 166 cm
285,71 / 340,- € Aufpreis

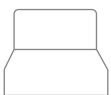

Bank 1-Sitzer
Breite: 73 cm



Bank 2-Sitzer
Breite: 166 cm
294,12 / 350,- € Aufpreis

Variante: Grundfarbe



Grau



Beige

Variante: Sockelfarbe



Braun



Hellblau



Petrol



Orange



Lime



02 | Bankelement „Clubbo XXL“

H x B x T: 84 x 73/166 x 73 cm

768952H49* + Ausführung + Grundfarbe + Sockelfarbe ab 335,²⁹ / 399,- €

Bitte Ausführung, Grundfarbe und Sockelfarbe angeben!

NEU
IM KATALOG

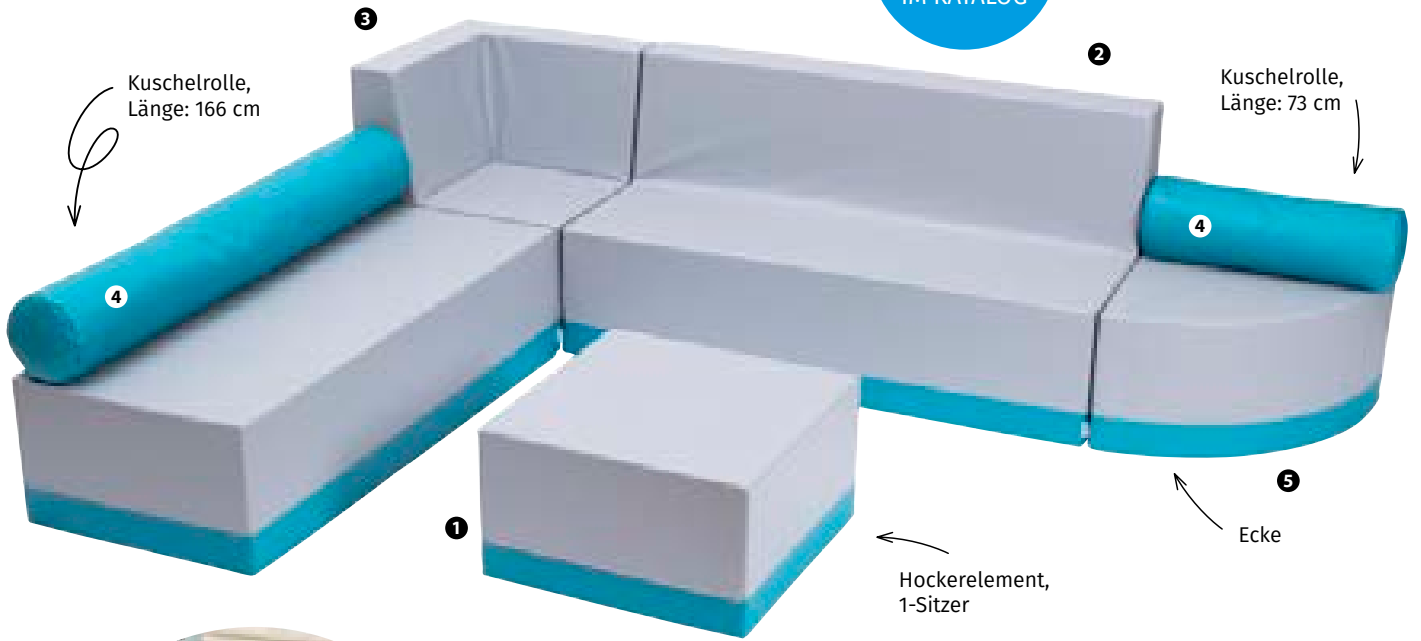

03 | Ecke „Clubbo XXL“

Ihre Clubbo-Sitzgruppe wird mit dem Eckelement praktisch erweitert.
H x B x T: 84 x 73 x 73 cm

768954H49* + Grundfarbe + Sockelfarbe

394,¹² / 469,- €

Bitte Grundfarbe und Sockelfarbe angeben!

04 | Kuschelrolle „Clubbo XXL“

Länge: 73/166 cm, Ø 25 cm
Material: Kunstleder 100 % Polyester mit Polychlorid-Beschichtung,
Füllung: 100 % Polystyrol

768956H49* + Größe + Farbe

ab 49,⁵⁸ / 59,- €

Bitte Größe und Farbe (Grund- oder Sockelfarbe möglich) angeben!

05 | Hocker Viertelkreis „Clubbo XXL“

Kombinieren Sie es mit den anderen Clubbo-Elementen und schaffen Sie damit zusätzliche Sitzflächen.

H x B x T: 42 x 73 x 73 cm

768955H49* + Grundfarbe + Sockelfarbe

251,²⁶ / 299,- €

Bitte Grundfarbe und Sockelfarbe angeben!

06 | Sofa „Clubbo XXL“

Bequemes und robustes Sofa mit hoher Schaumdichte und einem pflegeleichten, zweifarbigen Bezug aus Kunstleder. Für jahrelangen Einsatz in Schulen gemacht.
H x B x T: 84 x 166 x 73 cm

768951H49* + Grundfarbe + Sockelfarbe

713,⁴⁵ / 849,- €

Bitte Grundfarbe und Sockelfarbe angeben!

Bitte wählen Sie aus:

Variante: Grundfarbe

Grau	Beige

Variante: Sockelfarbe

Braun	Hellblau	Petrol
Orange	Lime	

Variante: Größe

Länge 73 cm
Länge 166 cm
25,21 / 30,- € Aufpreis



Das Soft-Seating-System **BeSoft** bietet Raum für entspanntes Arbeiten, dämpft den Geräuschpegel und gibt Gelegenheit für entspanntes Brainstorming oder eine ruhige Pause zwischendurch. Das durchdachte System schafft einen abgeschirmten Raum in einer dynamischen Arbeitswelt.

LIEFERUNG
frei Bordsteinkante

BeSoft Sitzelemente mit Tisch

Einzelsitzer und Doppelsitzer sind ein idealer Rückzugsort und bieten Raum für Kreativität und Entspannung. Der Tisch bietet Platz für Ihre Unterlagen und vieles mehr. Dank Steckersystem laden Sie Ihre mobilen Arbeitsgeräte vor Ort auf. Der innere Aufbau besteht aus einer robusten Kiefernholz-Konstruktion. Der eingebaute Federkern und die Rückenlehne aus zweckmäßigem Schaumstoff sorgen für ein komfortables Sitzgefühl. Lieferung ohne Deko

Material: Holz, Schaumstoff (100 % Polyurethan)

Bezug aus 100 % Polyester

Details auf einen Blick:

- Tisch aus MDF mit Wildeiche-Dekor
- integriertes Steckersystem und 1,5 m Zuleitung
- 4 verchromte Metallfüße
- Sitz mit Federkern
- Rückenlehne mit Schaumstoff
- Sitz und Rückenpartie mit flammhemmendem Bezug, gepolstert, schwarz
- Akustikpaneel mit flammhemmendem, grauem Polsterstoff

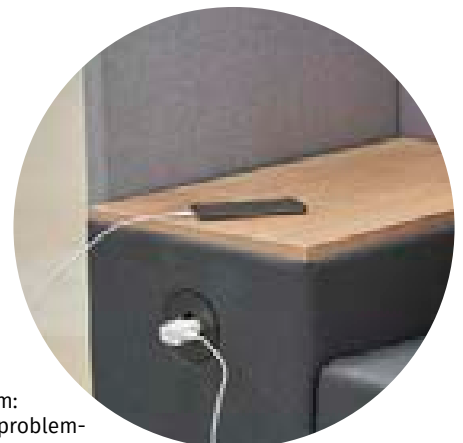

Mit integriertem Steckersystem:
So können mobile Endgeräte problemlos vor Ort aufgeladen werden.

1



01 | Einzelsitzer mit Tisch

H x B x T: 129 x 125 x 68 cm

761684H49*

1.754,⁶² / 2.088,- €

2



02 | Doppelsitzer mit Tisch

H x B x T: 129 x 200 x 68 cm

761683H49*

2.416,⁸¹ / 2.876,- €

SCHALLSCHUTZ

Schallschutzsofa & -sessel



Abb.: Schallschutzsofa, Sitzhöhe 38 cm, Farbe Webstoff Newlife Eco, Blau



Bezug schwer entflammbar nach B1



Schallschutzsessel

H x B x T gesamt: 126/135 x 70 x 78 cm

Sitzhöhe: 29 oder 38 cm

Bezug und Schaumkern: schwer entflammbar

Material: Bezug Webstoff Newlife Eco, Schaumstoff 100 % Polyurethan

Die Stellfüße zur einfachen Selbstmontage müssen von Ihnen nur noch angeschraubt werden. Es wird kein Werkzeug benötigt.

767881H49* + Sitzhöhe + Farbe

940,³⁴ / 1.119,-€

Bitte Sitzhöhe und Farbe angeben!

Abb.: Schallschutzsessel, Sitzhöhe 38 cm, Farbe Blau

Schallschutzsofa

Oft scheint für kleine Kinderohren der Geräuschpegel unerträglich, denn viele Lärmquellen können nicht einfach abgeschaltet werden und sorgen so schon bei den Kleinsten für Stress und Unruhe. Mit diesen Schallschutzsofas schaffen Sie Räume und Ecken der Ruhe und Entspannung. Mit der extrahohen Lehne bieten diese Sofas einen Rückzugsort zum Lesen, Entspannen und Spielen.

H x B x T gesamt: 126/135 x 142 x 78 cm

Sitzhöhe: 29 oder 38 cm

Bezug und Schaumkern: schwer entflammbar

Material: Bezug Webstoff Newlife Eco, Schaumstoff 100 % Polyurethan

Die Stellfüße zur einfachen Selbstmontage müssen von Ihnen nur noch angeschraubt werden. Es wird kein Werkzeug benötigt. Lieferung ohne Deko

767882H49* + Sitzhöhe + Farbe

1.331,⁹³ / 1.585,-€

Bitte Sitzhöhe und Farbe angeben!

Bitte wählen Sie aus:

Variante: Sitzhöhe



Sitzhöhe 29 cm



Sitzhöhe 38 cm

Variante: Farbe – Webstoff Newlife Eco, Material: 100 % Polyester



Gelb



Orange



Rot



Hellgrün



Türkis/Grün



Petrol



Blau



Dunkelblau



Hellgrau



Dunkelgrau



Anthrazit



Beige



Braun

Leichte Farbabweichungen druckbedingt möglich

Bezug schwer entflammbar nach B1





NEU
IM KATALOG

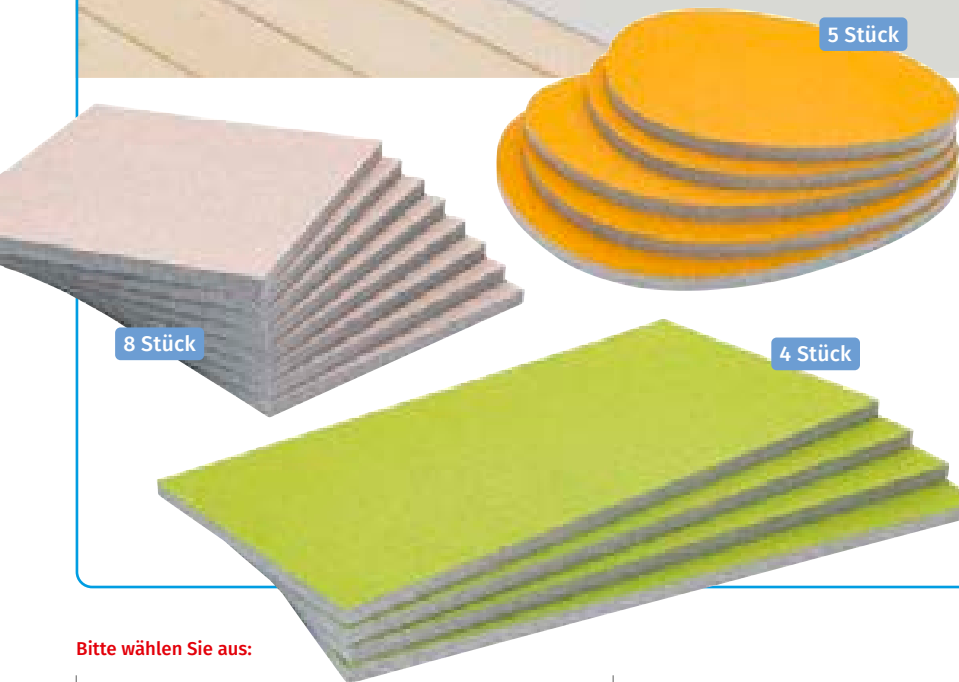

xilent Schallschutz Wand- und Deckenelemente

Diese Elemente absorbieren zuverlässig den Schall. Es entsteht ein angenehmes Lehr- und Lernklima, in welchem Konzentration und Leistungsfähigkeit über einen längeren Zeitraum erhalten bleiben. Einfache Montage mit Kleber oder Schrauben. Befestigungsmaterial nicht enthalten

H x B x T rechteckiges Element: 3 x 100 x 50 cm
 H x B x T quadratisches Element: 3 x 50 x 50 cm
 Kieselemente in versch. Größen. H x B x T: kleinster Kiesel: 3 x 63 x 50 cm, größter Kiesel: 3 x 74,5 x 66 cm
 Material: Schaumstoff: 100 % Polyester, Stoffkaschierung: 100 % Schurwolle

767227H49* + Form + Farbe ab 452,¹⁰ / 538,- €

Bitte Form und Farbe angeben!

Bitte wählen Sie aus:

Variante: Form



Rechteck (4 Stück)



Quadrat (8 Stück)
16,81 / 20,- €
Aufpreis



Kiesel (5 Stück)
16,81 / 20,- €
Aufpreis

Variante: Farbe



Buddha
Gelb



Happy
Grün



Daydream
Hellgrau



Dainty
Blau



Aspire
Orange



Cuddle
Dunkelgrau

NEU
IM KATALOG



Schallschutz

Schallschutz-Stellwand mit Stellfüßen

Die Trennwand dient als Schallschutz und Raumteiler. Dank der schallabsorbierenden Eigenschaften wird der Lärmpegel im Raum spürbar verringert. Konzentriertes Lernen und Arbeiten ist einfacher möglich. Führen Sie Gespräche in einer ruhigen Atmosphäre mit Blickschutz.

H x B x T: 145/170,5 x 99,5 x 3 cm

Material: 100 % Polyester, Schaumstoff, Aluminium

769092H49* + Form + Farbe ab 2.268,⁰⁷ / **2.699,- €**

Bitte Form und Farbe angeben!

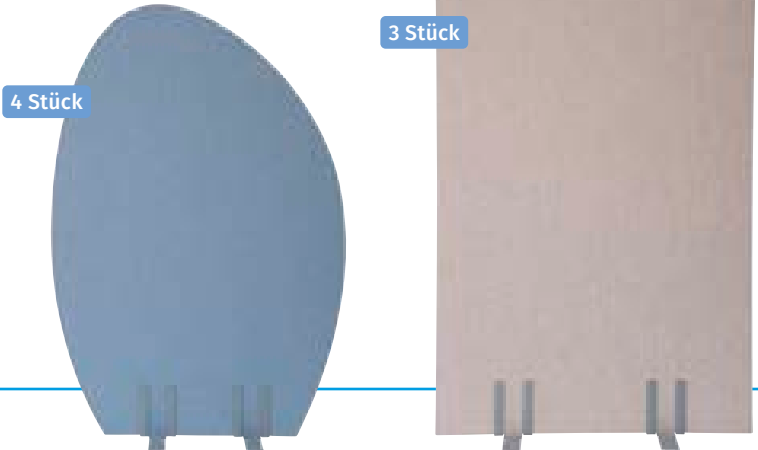

Bitte wählen Sie aus:

Variante: Form



Rechteck
(3 Stück)

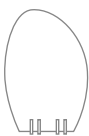

Kiesel
(4 Stück)
252,10 / 300,- €
Aufpreis

Variante: Farbe



Buddha
Gelb



Happy
Grün



Daydream
Hellgrau



Dainty
Blau



Aspire
Orange



Cuddle
Dunkelgrau



Schallschutz-Textil

Schallabsorber für ein ruhiges Spiel- & Lernklima
kinderleicht nachrüsten – günstig – einfach – wirksam



Zur Akustik in Schule und Kindergarten: Ein akustisch optimaler Raum hat eine Nachhallzeit von 0,4 bis 0,6 Sekunden. Tatsache ist, dass heute die Mehrzahl der Lern- und Aufenthaltsräume mit mehreren Kindern oder Jugendlichen deutlich darüber liegt. Schallharte Wände, Decken und Böden sind dafür verantwortlich.

Dank ihrer durchdachten offenporigen Stoffstruktur nehmen die **xilent-Akustik-Paneele** den Schall auf und reduzieren auf diese Weise sowohl Störgeräusche als auch die Lautstärke.

Besonders stark wirkt sich hierbei der einzigartige Voice-Raum-Effekt aus: **Die Porengröße der xilent-Akustik-Elemente ist exakt auf die menschliche Stimmfrequenz abgestimmt!**

Gesprochenes wird klar und deutlich wiedergegeben. Die **xilent-Akustik-Paneele** sind somit der optimale Akustikregulator für Klassenzimmer, Aufenthaltsraum, Büro, Besprechungsraum, Flur und viele andere Räumlichkeiten, in denen man sich verständlich unterhalten und entspannt lernen sowie spielen will.

Das Schallschluckvermögen einer Fläche wird durch den Schallabsorptionsgrad α_W beschrieben. $\alpha_W = 1$ bedeutet eine vollständige Absorption, $\alpha_W = 0$ eine vollständige Reflexion des Schalls.

In der Infografik haben wir Schallabsorptionswerte (α_W bei 500 Hz) verschiedener Materialien miteinander verglichen:

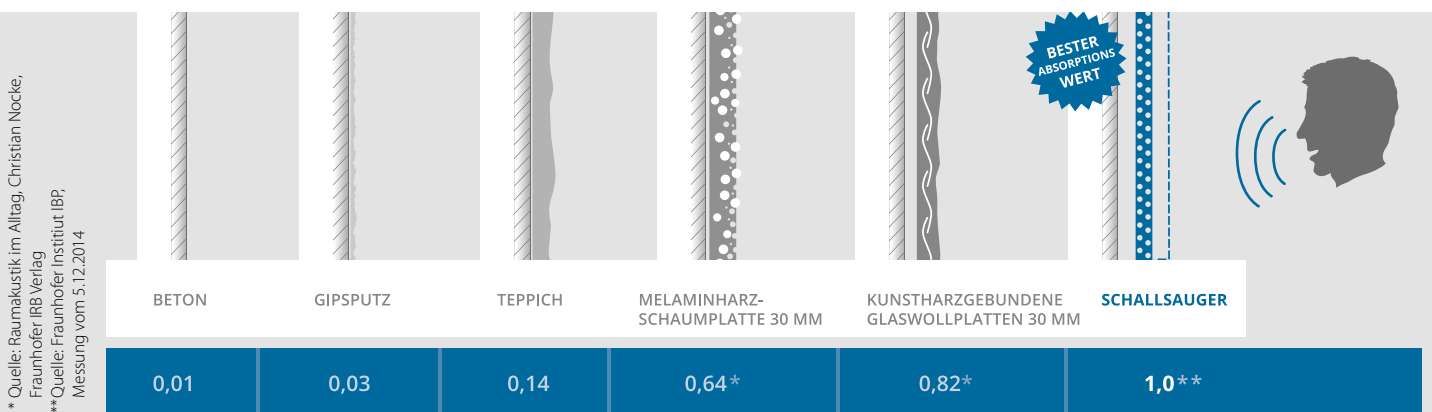

Nachhallzeit am Beispiel xilent-Akustik-Paneel, Klasse B

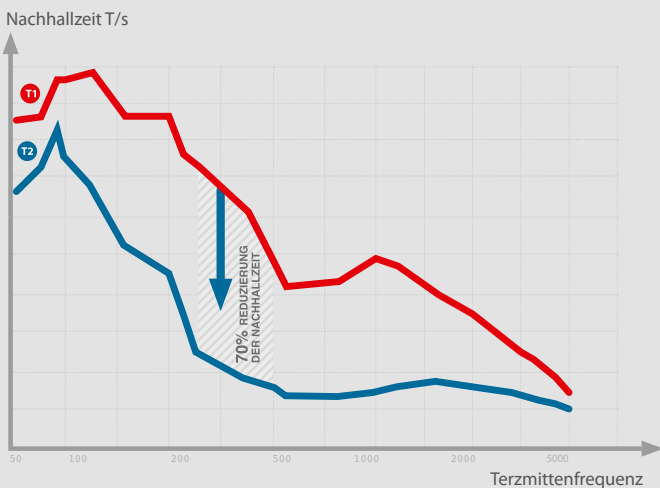

Absorberklassen A, B und C beschreiben den Frequenzbereich, nicht die Güte.

Die Raumakustik hängt von der Frequenz (Hz) ab. Der Mensch reagiert mit seinem Gehör hauptsächlich auf Frequenzen zwischen 125 Hz bis 4000 Hz. In diesem Frequenzbereich findet die menschliche Sprache statt. Der Mensch kann jedoch Geräusche von 20 Hz bis 16.000 Hz wahrnehmen. Es gibt Klasse A, B und C – Absorber, die je nach Anforderung eingesetzt werden können.

Gruppe-A-Absorber (auch Breitbandabsorber) haben eine breitbandige gute Wirkung, im Mittel α_W über 0,9 im gesamten Spektrum. Der optimale Wirkungsgrad von A-Absorbern liegt in der Regel zwischen 125 Hz und 2000 Hz – z. B. Schwimmhalle, Veranstaltungsräume, Konzertsaal.

Gruppe-B-Absorber (Mittenabsorber) ($\alpha_W > 0,8$) eignet sich mehr im Bereich mittelgroßer Räume, also Bürogebäude, Besprechungsräume, Cafeteria oder Schule. Diese Absorber eignen sich eher bei störenden Frequenzen zwischen 400 Hz und 2000 Hz. In diesen Frequenzbereichen wird durch die Wegnahme des Nachhalls auch eine Lärminderung erzielt.



Akustik-Paneele – Ihre Vorteile



made in Germany



5 Jahre Garantie



schwer entflammbar (B1)



Hochleistungsabsorber Klasse 1



eines der akustisch wirksamsten Systeme



Stoffdruck mit höchster Farbbrillanz



einfache Montage



Inklusive
Bohrschablone
und
Aufhängung



*äquivalente Schallabsorptionsfläche bei 1 Hz

AObj = 1,8*
Wert für 1,2 m²

Schallschutz

xilent Akustik-Deckenpaneel Soft

Inkl. Bohrschablone, 3 Schraubösen und 3 Karabinerhaken zur einfachen Selbstmontage an der Decke. (Abb. 001)

Erhältlich in 2 Größen und 27 Farben

Bitte geben Sie bei Ihrer Bestellung die Artikelnummer der entsprechenden Ausführung sowie die ausgewählte Größe und Farbe an.

760120H49 + Größe + Farbe

ab 183,¹⁵ / 217,⁹⁵ €

- Absorberklasse A
- Ballwurfsicher dank Soft-Design (rahmenlose Bauweise)
- hohe Farbbrillanz und hohe Wasch-, Reibe- und Lichtehtheit durch Thermosublimationsdruck
- mit 3 Aufhängeösen (oben) für einfache und schnelle Montage
- vielseitig montierbar: mit Schraubösen & Karabinern an Decken oder Wänden, mit Karabinern und Drahtseilen quer durch Räume
- feucht abwischbar
- inkl. Karabinern, Schraubösen, Bohrschablone

xilent Akustik-Paneele Soft



xilent Drahtseilabhängung

Für Akustik-Deckenpaneel Soft, Länge: 150 cm

759663H49

28,⁵³ / 33,⁹⁵ €



Akustik-Deckenpaneel Soft

B x H: 118 x 60 cm
Farbe: Leuchtorange
Aktive Fläche: 1,42 m²
beidseitig wirksam, bei freihängender Befestigung



Akustik-Deckenpaneel Soft

B x H: 118 x 40 cm
Farbe: Blassgrün
Aktive Fläche: 0,94 m²
beidseitig wirksam, bei freihängender Befestigung

Bitte wählen Sie aus:

Variante 1: Größe

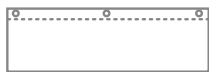

118 x 40 cm

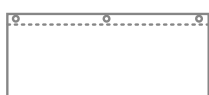

118 x 60 cm
25,21 / 30,- € Aufpreis

Variante 2: Dekor

Cremeweiß 16,81 / 20,- € Aufpreis	Weißaluminium 16,81 / 20,- € Aufpreis	Graualuminium 16,81 / 20,- € Aufpreis	Kieselgrau 16,81 / 20,- € Aufpreis	Gelbgrau 16,81 / 20,- € Aufpreis	Beigegrü 16,81 / 20,- € Aufpreis	Blassbraun 16,81 / 20,- € Aufpreis	Blaugrau 16,81 / 20,- € Aufpreis
Fehgrau 16,81 / 20,- € Aufpreis	Pastellblau 16,81 / 20,- € Aufpreis	Lichtgrün 16,81 / 20,- € Aufpreis	Weißgrün 16,81 / 20,- € Aufpreis	Blassgrün 16,81 / 20,- € Aufpreis	Beigerot 16,81 / 20,- € Aufpreis	Hellrosa 16,81 / 20,- € Aufpreis	Pastellviolett 16,81 / 20,- € Aufpreis
Elfenbein 16,81 / 20,- € Aufpreis	Sandgelb 16,81 / 20,- € Aufpreis	Leuchtgelb 16,81 / 20,- € Aufpreis	Leuchtorange 16,81 / 20,- € Aufpreis	Gelbgrün 16,81 / 20,- € Aufpreis	Ultramarin 16,81 / 20,- € Aufpreis	Lichtblau 16,81 / 20,- € Aufpreis	Kaminrot 16,81 / 20,- € Aufpreis
Signalviolett 16,81 / 20,- € Aufpreis	Erikaviolett 16,81 / 20,- € Aufpreis	Weiß					

Akustikstoff: schwer entflammbar nach DIN 4102 B1

Material: Polyestergewebe aus 100% Polyester. Leichte Farbabweichungen druckbedingt möglich

xilent Akustik-Paneele



- Absorberklasse A bzw. B (je nach Modell)
- mit festem Aluminiumrahmen und hochwertiger Akustik-Textilbespannung
- hohe Farbbrillanz und hohe Wasch-, Reibe- und Lichtehtheit durch Thermosublimationsdruck
- praktische Haltesystem für Wand oder Decke
- in 6 verschiedenen Größen & 26 Farben (ein- oder beidseitig) erhältlich
- abnehmbarer Akustikstoff, waschbar bei 30 °C
- inkl. Befestigungsmaterial

xilent Akustik-Deckenpaneel

Inklusive Drahtseilabhangung (4er-Set), je 150 cm Seil. **Waagrechte Aufhangung**

Deckenpaneel, wei
759506H49 + Groe ab 612,⁶¹ / 729,- €

Deckenpaneel, Farbe einseitig
759507H49 + Groe + Farbe ab 663,⁰³ / 789,- €

Deckenpaneel, Farbe beidseitig
759510H49 + Groe + Farbe ab 737,⁸² / 878,- €

Bitte Groe und Farbe (siehe Seite 185) angeben!

xilent Akustik-Deckenpaneel

Inkl. Drahtseilabhangung (4er-Set), je 150 cm Seil (Abb. 001)



Abb. 001

$\alpha_w = 1,0$
Absorberklasse A

Erhaltlich in 6 Groen und 27 Farben (S. 185)
Abb. Akustik-Deckenpaneel (waagrecht), Deckenmontage mit 4-fach Drahtseil-Abhangung, Absorberklasse A

xilent Akustik-Wandpaneel

Sichtseite Signalwei oder farbig bedruckt, Ruckseite Signalwei. Inkl. Wandhalterung Horizontal und vertikal montierbar

Wandpaneel, wei
759511H49 + Groe ab 592,⁴⁴ / 705,- €

Wandpaneel, Farbe einseitig
759512H49 + Groe + Farbe ab 611,⁷⁶ / 728,- €

Bitte Groe und Farbe (siehe Seite 185) angeben!

xilent Akustik-Wandpaneel

Inkl. Wandhalterung und Z-Schiene (Abb. 002)



Abb. 002

$\alpha_w = 0,8$
Absorberklasse B

Abb. Akustik-Wandpaneel, Wandmontage mit Wandhalterung Z-Schiene, Absorberklasse B

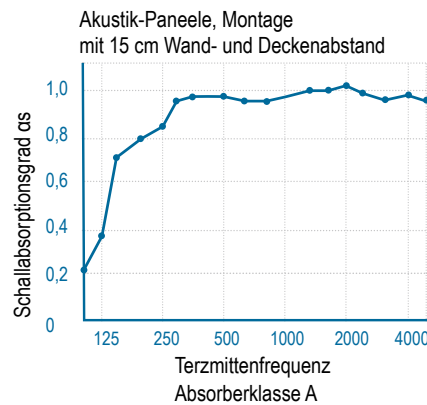
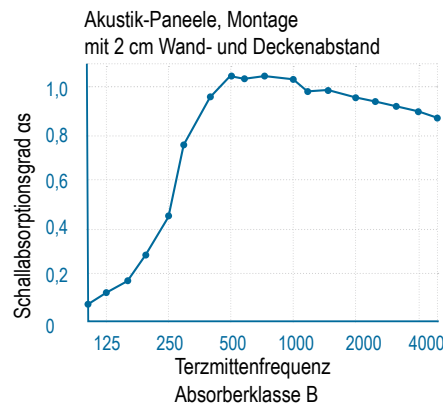

Gultig fur alle textilen Schallschutz-Elemente auf den Seiten 183 - 185

xilent-Schallschutz – Textil Flache in m ²	0	4	8	12	20
geschatzte Nachhallzeit in Sekunden	1,9	1,65	1,2	0,9	0,6

Die DIN Norm 18041 empfiehlt eine Nachhallzeit von 0,4 – 0,6 Sekunden.

Die Menge macht´s – unsere Faustregel

Fur ein gutes akustisches Raumklima mussen in etwa 1/3 der Grundflache mit xilent-Akustik-Paneele ausgestattet werden.

Flache Raum 30 m² / 3 = Flache Akustik-Paneele 10 m²

Geeignet für:



- Ruheräume
- Sinnesräume
- Team- & Besprechungsräume
- Gruppen- & Gemeinschaftsräume
- Pausenräume
- Treppenhäuser
- Foyers & Flure

- Absorberklasse A
- mit festem Aluminiumrahmen und hochwertiger Akustik-Textilbespannung
- hohe Farbbrillanz und hohe Wasch-, Reibe- und Lichtechtheit durch Thermosublimationsdruck
- mit Standfüßen oder Rollen erhältlich
- 6 verschiedene Größen & 26 Farben (ein- oder beidseitig) zur Auswahl
- abnehmbarer Akustikstoff, waschbar bei 30 °C



* äquivalente Schallabsorptionsfläche bei 1 kHz

Schallschutz



1

Für Paneele bis Höhe 160 cm geeignet



2

Für alle Größen geeignet



3

Für alle Größen geeignet

01 | xilent Akustik-Stellwand mit Standfuß

Für Paneele bis Höhe 160 cm

Akustik-Stellwand, weiß
759513H49 + Größe ab 671,⁴³ / 799,- €

Akustik-Stellwand, Farbe einseitig
759514H49 + Größe + Farbe ab 772,²⁷ / 919,- €

Akustik-Stellwand, Farbe beidseitig
759515H49 + Größe + Farbe ab 821,⁸⁵ / 978,- €

Bitte Größe und Farbe angeben!

Nur in den Größen 100 x 100 cm / 100 x 160 cm / 90 x 160 cm erhältlich.

02 | xilent Akustik-Stellwand mit verstärkten Standfüßen

Für alle Größen geeignet

Akustik-Stellwand, weiß
759516H49 + Größe ab 705,⁰⁴ / 839,- €

Akustik-Stellwand, Farbe einseitig
759517H49 + Größe + Farbe ab 802,⁵² / 955,- €

Akustik-Stellwand, Farbe beidseitig
759518H49 + Größe + Farbe ab 873,¹¹ / 1.039,- €

Bitte Größe und Farbe angeben!

03 | xilent Akustik-Stellwand mobil, mit verstärkten Standfüßen und Rollen

Für alle Größen geeignet

Akustik-Stellwand, weiß
759519H49 + Größe ab 821,⁰¹ / 977,- €

Akustik-Stellwand, Farbe einseitig
759520H49 + Größe + Farbe ab 936,⁹⁷ / 1.115,- €

Akustik-Stellwand, Farbe beidseitig
759521H49 + Größe + Farbe ab 1.011,⁷⁶ / 1.204,- €

Bitte Größe und Farbe angeben!

Bitte wählen Sie aus:

Variante 1: Größe

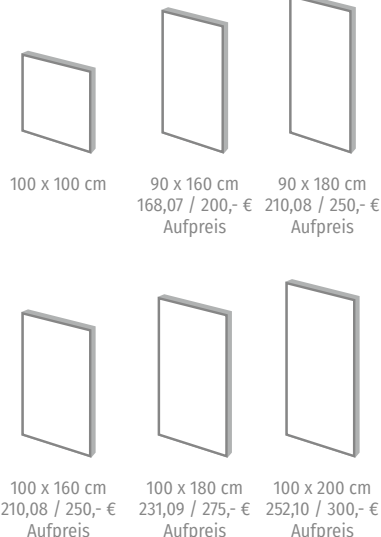

Variante 2: Dekor



Akustikstoff: schwer entflammbar nach DIN 4102 B1

Material: Polyestergewebe aus 100 % Polyester. Leichte Farbabweichungen druckbedingt möglich

Lärmlicht, Lärmampel & Gehörschutz



NEU
IM KATALOG

1





01 | Lärmlicht

Betzold-Lärmlicht mit modernem Design und 360°-Voll-Leuchthülle. Mit einstellbaren Intensitätsleveln und angenehmem Alarmton. USB-C-Ladeanschluss mit integrierter Li-Batterie, inklusive Ladekabel USB-A auf USB-C. Bis zu 8 Stunden Dauerbetrieb
 Höhe: 17,5 cm, Ø 12 cm
 Material: Kunststoff

767040H49* Stück **50,³⁸ / 59,⁹⁵ €**



2

platzsparend zusammenklappbar



47 cm hoch

3

02 | Kindergehörschutz gegen Lärm

Der Gehörschutz eignet sich neben dem Minimieren von Lärmgeräuschen auch ideal für die Förderung der Konzentration bei Stillarbeiten. Die Lärmschützer passen sich jeder Kopfform an. Sowohl Kinder mit einem kleineren Kopf als auch Kinder und Jugendliche mit einem etwas größeren Kopf können ihn aufsetzen. Die seitliche Höhenverstellung lässt sich schnell und einfach einstellen. Der Bügel besteht aus Kunstleder und auch der Schutz an den Ohren ist aus Kunstleder. Durch diesen Lärmschutz werden die Kinder nicht von störenden Geräuschen abgelenkt.

758491H49	■ Pink
758490H49	■ Blau
758489H49	■ Grün

je **15,⁵⁵ / 18,⁵⁰ €**

03 | Lärmampel PRO

Mithilfe der vier einstellbaren Lärmstufen lässt sich die akzeptable Lautstärke regeln. Wenn die Kinder zu laut sind, springt die Ampel auf Gelb oder Rot. Ein Signalton kann eingeschaltet werden, der bei Rot ertönt. Lärm wird somit für die Kinder sichtbar. Der Akku-Betrieb macht Sie von lästiger Verkabelung unabhängig. Der Akku lässt sich einfach über das Netzteil wieder aufladen. Mit den 4 stark haftenden Magneten (separat erhältlich) bringen Sie die Lärmampel an jeder Metall-Oberfläche an. Die LED-Leuchten haben eine durchschnittliche Lebensdauer von ca. 100.000 Betriebsstunden.
 H x B x T: 47 x 14,5 x 6,5 cm

74446H49	ohne Battery-Pack	79,⁸³ / 95,- €
74747H49	mit Battery-Pack	88,²⁴ / 105,- €



4



5

Gleich mitbestellen:

04 | Passender Battery-Pack
 Nicht für ältere Modelle geeignet!
74748H49 **18,⁴⁵ / 21,⁹⁵ €**

05 | Magnet-Set
 Mit den **vier stark haftenden Magneten** bringen Sie die Lärmampel bequem an jeder Metall-Oberfläche an.
756744H49* **10,⁷⁶ / 12,⁸⁰ €**

AUSSTELLEN & PRÄSENTIEREN

- Stellwände
- Vitrinen
- Schaukästen

Vitrinen

Mit Aluminiumrahmen mit senkrecht verstärkten quadratischen Profilen (30 x 30 mm). Mit Dreh-/Schwenktüren, die jeweils durch ein Riegelzylinderschloss (mit 2 Schlüsseln) abgeschlossen werden können. Inklusive 4 höhenverstellbaren Einlegeböden mit einer Traglast von ca. 15 - 20 kg (je Einlegeboden, bei verteilter Last). Power-LEDs à 5 W. Alle Glasteile aus ESG-Sicherheitsglas. Die Lieferung erfolgt vormontiert, sodass nur noch die Fachböden eingelegt werden müssen. 2 Jahre Garantie H x T: 183,5 x 53 cm. Lieferung ohne Deko

01 | Quadratvitrine (mit 1 Dreh-/Schwenktür)

Breite: 53 cm

83993H49* + Stellart + Beleuchtung (5 Power-LEDs)
ab 831,⁰⁹ / 989,- €

02 | Schrankvitrine (mit 2 Dreh-/Schwenktüren)

Breite: 99 cm

84041H49* + Stellart + Beleuchtung (5 Power-LEDs)
ab 1.074,⁷⁹ / 1.279,- €

Bitte Stellart und Beleuchtung angeben!

Bitte wählen Sie aus:

Variante 1: Stellart



Standfüße



Rollen

Variante 2: Beleuchtung

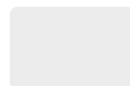

ohne
Beleuchtung



mit Beleuchtung
252,10 / 300,- €
Aufpreis

Quadratisches,
senkrecht verstärktes
Profil (30 x 30 mm)

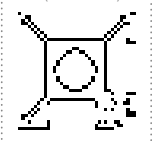

Vitrinen mit Holz-Dekor



ca.
15 - 20 kg
Traglast

Oberteil, Unterteil und Unterschrank: Profilrahmen (silber eloxiert, ähnlich RAL 9006) mit integrierter Holzplatte (lichtgrau, ähnlich RAL 7035)

Standvitrinen

Mit Aluminiumrahmen mit quadratischen Profilen (25 x 25 mm). Mit Dreh-/Schwenktüren, die jeweils durch ein Riegelzylinderschloss (mit 2 Schlüsseln) abgeschlossen werden können. Inklusive 3 höhenverstellbaren Einlegeböden mit einer Traglast von ca. 15 - 20 kg (je Einlegeboden, bei verteilter Last). Alle Glasteile aus ESG-Sicherheitsglas. Die Lieferung erfolgt vormontiert, sodass nur noch die Fachböden eingelegt werden müssen. 2 Jahre Garantie. Lieferung ohne Deko H x T: 183 x 41,5 cm. Power-LEDs à 3,5 W

03 | Quadratvitrine mit Unterschrank, schmal (mit 1 Dreh-/Schwenktür)

Breite: 41,5 cm

83961H49* + Stellart + Beleuchtung (4 Power-LEDs)
ab 813,⁴⁵ / 968,- €

04 | Schrankvitrine mit Unterschrank, breit (mit 2 Dreh-/Schwenktüren)

Breite: 78 cm

83965H49* + Stellart + Beleuchtung (4 Power-LEDs)
ab 1.064,⁷¹ / 1.267,- €

Bitte Stellart und Beleuchtung angeben!

Alle Standvitrinen wahlweise mit dreh- und schwenkbarer LED-Etagenbeleuchtung. Je Vitrine 5 bzw. 4 seitlich angebrachte Power-LEDs à 3,5 W in Neutralweiß. Inklusive Netzkabel (2 m) mit Schalter

Bitte wählen Sie aus:

Variante 1: Stellart



Standfüße



Rollen

Variante 2: Beleuchtung

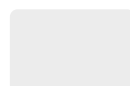

ohne
Beleuchtung



mit Beleuchtung
168,07 / 200,- €
Aufpreis

Quadratisches Profil
(25 x 25 mm)

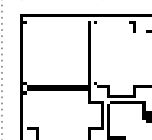

Standvitrinen mit Unterschrank



2 Jahre
Garantie

ca.
15 - 20 kg
Traglast

Lieferung
FREI HAUS

Material

Oberteil: Profilrahmen (silber eloxiert, ähnlich RAL 9006) mit integrierter Glasplatte
Unterteil und Unterschrank: Profilrahmen mit integrierter Holzplatte (lichtgrau, ähnlich RAL 7035)

Hänge-Wandvitрины

2

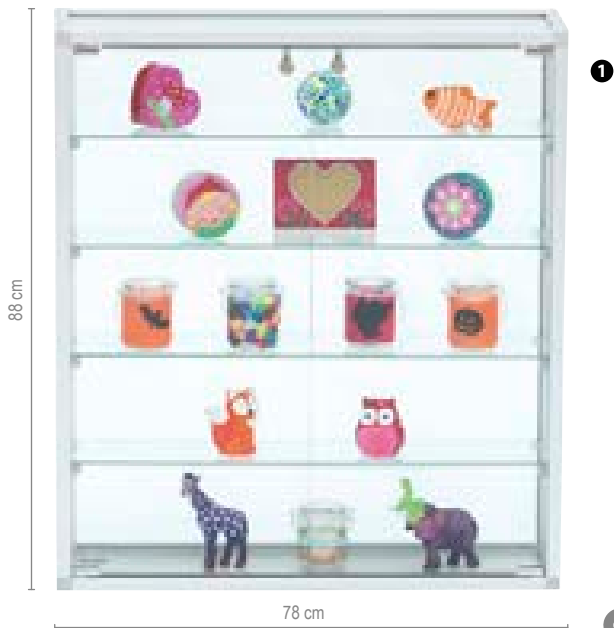

1



ca. 8 kg Traglast

Hänge-Wandvitrine

Ausstellungsvitrine zur Wandaufhängung

Mit Aluminiumrahmen mit quadratischen Profilen (25 x 25 mm). Mit 2 Dreh-/Schwenktüren, die jeweils durch ein Riegelzylinderschloss (mit 2 Schlüsseln) abgeschlossen werden können. Inklusive 4 höhenverstellbaren Einlegeböden mit einer Traglast von ca. 8 kg (je Einlegeboden, bei verteilter Last).

Alle Glasteile aus ESG-Sicherheitsglas.

Befestigungsmaterial im Lieferumfang enthalten.

Lieferung erfolgt vormontiert, sodass nur noch die Fachböden eingelegt werden müssen. 2 Jahre Garantie

H x T: 88 x 19 cm. Lieferung ohne Deko

Stellen Sie Ausstellungsstücke und Kunstwerke von ihrer besten Seite dar.

01 | 78 cm breit

83991H49* + Beleuchtung

ab 609,²⁴ / 725,- €

02 | 98 cm breit

83992H49* + Beleuchtung

ab 678,⁹⁹ / 808,- €

Bitte mit oder ohne Beleuchtung angeben!

Alle Wandvitрины wahlweise mit integrierter LED-Streifenbeleuchtung, bestückt mit 120 SMD-LEDs pro Meter (9,6 W/m). Das LED-Band ist türseits in beiden senkrechten Profilen integriert und sorgt für eine stimmungsvolle Beleuchtung in Neutralweiß. Inklusive Netzkabel (2 m) mit Schalter

Alle Glasteile aus ESG-Sicherheitsglas 5/6 mm

Sicherheitsglas ist die hochwertigste Glasart. Es ist widerstandsfähig und zerfällt in kleine Stücke, wenn es einmal brechen sollte. Die „Dolchwirkung“ entsteht nicht. Sicherheitsglas wird z. B. auch in der Automobilindustrie eingesetzt.

Für noch mehr Sicherheit sind alle Vitрины-Türen mit einem Riegelzylinderschloss ausgestattet (inkl. 2 Schlüsseln). So schützen Sie den Inhalt der Vitрины vor Diebstahl.



Variante 1: Beleuchtung

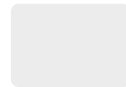

ohne Beleuchtung



mit Beleuchtung
142,86 / 170,- €
Aufpreis

03 | Thekenvitrine

Mit Aluminiumrahmen mit quadratischen Profilen (25 x 25 mm).

Mit 2 Dreh-/Schwenktüren, die jeweils durch ein Riegelzylinderschloss (mit 2 Schlüsseln) abgeschlossen werden können. Inklusive 2 höhenverstellbaren Einlegeböden mit einer Traglast von ca. 15 - 20 kg (je Einlegeboden, bei verteilter Last). Alle Glasteile aus ESG-Sicherheitsglas. Wahlweise erhältlich mit 3 Power-LEDs à 3,5 W (Neutralweiß) oder ohne Beleuchtung.

Die Lieferung erfolgt vormontiert, sodass nur noch die Fachböden eingelegt werden müssen. 2 Jahre Garantie

H x B x T: 95 x 98 x 41,5 cm

Lieferung ohne Deko

83957H49* + Stellart + Beleuchtung

ab 797,⁴⁸ / 949,- €

Bitte Stellart und Beleuchtung angeben!

Bitte wählen Sie aus:

Variante 1: Stellart



Standfüße



Rollen

Variante 2: Beleuchtung

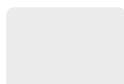

ohne Beleuchtung



mit Beleuchtung
126,05 / 150,- €
Aufpreis



3

Standvitrinen



Material aller Vitrinen von Seite 187 - 189

Oberteil: Profilrahmen (silber eloxiert, ähnlich RAL 9006) mit integrierter Glasplatte
 Unterteil: Profilrahmen mit integrierter Holzplatte (lichtgrau RAL 7035)

Standvitrinen

Mit Aluminiumrahmen mit quadratischen Profilen (25 x 25 mm). Mit Dreh-/Schwenktüren, die jeweils durch ein Riegelzylinderschloss (mit 2 Schlüsseln) abgeschlossen werden können. Inklusive 4 höhenverstellbaren Einlegeböden mit einer Traglast von ca. 15 - 20 kg (je Einlegeboden, bei verteilter Last). Alle Glasteile aus ESG-Sicherheitsglas. Die Lieferung erfolgt vormontiert, sodass nur noch die Fachböden eingelegt werden müssen. 2 Jahre Garantie

H x T: 183,5 x 41,5 cm. Lieferung ohne Deko

01 | Rechteckvitrine

Breite: 51,5 cm (mit 1 Dreh-/Schwenktür)

83938H49* + Stellart + Beleuchtung

ab 738,⁶⁶ / 879,- €

02 | Schrankvitrine

Breite: 78 cm (mit 2 Dreh-/Schwenktüren)

83940H49* + Stellart + Beleuchtung

ab 862,¹⁸ / 1.026,- €

Ihre Vorteile:

- äußerst stabiler Aluminiumrahmen mit quadratischen Profilen (silber eloxiert, 25 x 25 mm)
- optimal staubdicht durch integrierte Gummidichtungen
- absolut langlebig durch die Verarbeitung von hochwertigen Materialien

03 | Quadratvitrine

Breite: 41,5 cm (mit 1 Dreh-/Schwenktür)

83937H49* + Stellart + Beleuchtung

ab 669,⁷⁵ / 797,- €

Bitte Stellart und Beleuchtung angeben!

Bitte wählen Sie aus:

Variante 1: Stellart



Standfüße



Rollen

Erhältlich mit: 4 höhenverstellbaren Standfüßen (Höhe: 7 cm) oder 4 kugelgelagerten Rollen für mehr Flexibilität (2 von 4 Rollen feststellbar)

Variante 2: Beleuchtung

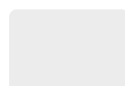

ohne Beleuchtung



mit Beleuchtung
210,08 / 250,- €
Aufpreis

Alle Standvitrinen wahlweise mit dreh- und schwenkbarer LED-Etagenbeleuchtung. Je Vitrine 5 seitlich angebrachte Power-LEDs à 3,5 W in Neutralweiß. Inklusive Netzkabel (2 m) mit Schalter.



Lerninseln



Raumteiler, Gruppenarbeit



Diese Ausstellungswände bieten Ihnen höchsten Komfort!

- a stufenlos höhenverstellbar
- b praktische Verstellung durch Einhängehaken
- c Einhänger leicht verstellbar dank integriertem Schraubenzieher
- d individuell hoch oder quer einhängbare Tafeln

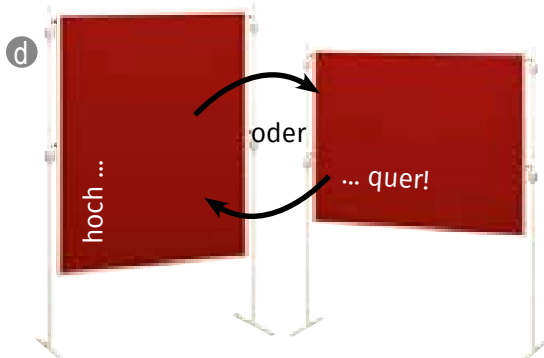

Individuell lernen und lehren – mit den bewährten Stellwänden



Prüfungssituation



als feststehendes ...



... oder als fahrbares System

Ausstellen & Präsentieren

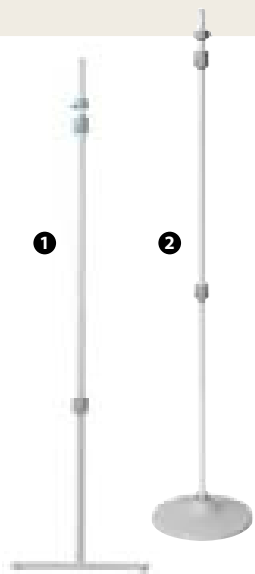

01 | T-Fuß-Stativ

Höhe 1,94 m, grau, aus Stahl

76745H49 Stück 60,⁰⁸ / 71,⁵⁰ €



02 | Teller-Stativ

Höhe 1,94 m, grau, aus trittfestem Polyamid

82621H49 Stück 96,⁶⁰ / 114,⁹⁵ €



03 | Stellwand-Cart

Mobilität und Flexibilität für Ihre Präsentation. Kombinieren Sie beliebig viele Ständer und Stellwände. Durch die Breitenverstellung können Sie Tafeln von 120 x 150 cm hochkant oder quer einhängen. Ideal auch geeignet für schalldämmende Trennwandreihen.
Höhe: 1,94 m, grau

79396H49 Stück 163,⁸² / 194,⁹⁵ €

04 | Einhängetafel, Stoff

B x H: 150 x 120 cm, Lieferung ohne Stative

76742H49 ■ Rot
76743H49 ■ Blau
76744H49 ■ Grau

je 172,²³ / 204,⁹⁵ €

05 | Einhängetafel, Naturkork

B x H: 150 x 120 cm, Lieferung ohne Stative

76741H49 ■ Naturkork

284,⁸⁷ / 339,- €

Alle Stative immer in RAL-Farbe 7035 Lichtgrau

Versandkosten: 5,80 / 6,90 € – Versandkosten Flexeo®-Möbel: 30,- / 35,70 € pro Möbelstück

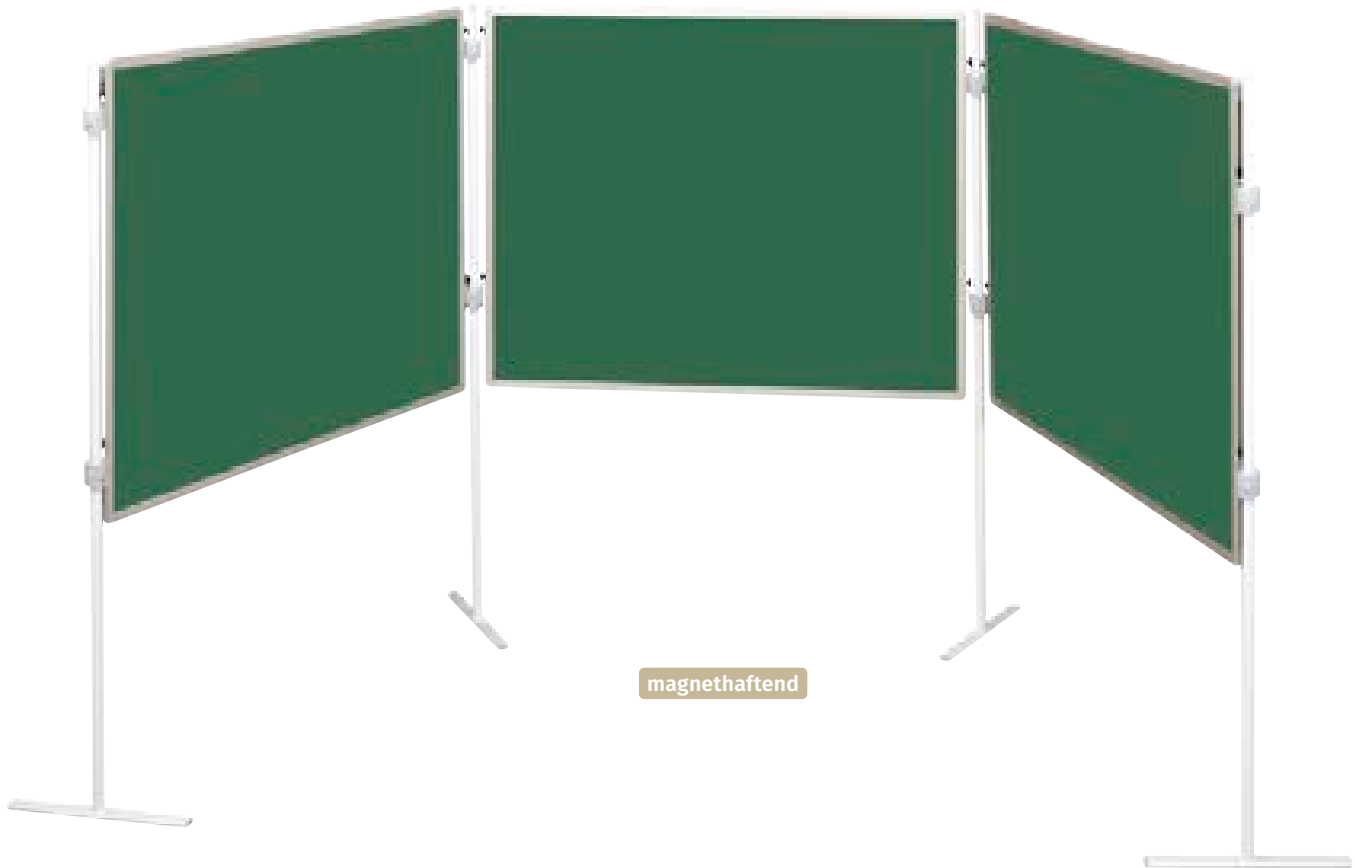

Einhängetafel, Tafeloberfläche grün

- mit Kreide beschreibbar
- magnetaftend

Eine praktische Ergänzung für jede Schule, ideal als Beistelltafel im Klassenraum, z. B. für Projekte. Stative bitte extra bestellen (S. 191).

B x H: 150 x 120 cm, hoch oder quer einhängbar
Lieferung ohne Stative

79411H49 Stück 360,⁵⁰ / 429,- €

Einhängetafel, Tafeloberfläche blau

- mit Kreide beschreibbar
- magnetaftend

Eine praktische Ergänzung für jede Schule, ideal als Beistelltafel im Klassenraum, z. B. für Projekte. Stative bitte extra bestellen (S. 191).

B x H: 150 x 120 cm, hoch oder quer einhängbar
Lieferung ohne Stative

79413H49 Stück 360,⁵⁰ / 429,- €

Einhängetafel, Tafeloberfläche weiß

- mit Boardmarkern beschreibbar
- magnetaftend

Eine praktische Ergänzung für jede Schule, ideal als Beistelltafel im Klassenraum, z. B. für Projekte. Stative bitte extra bestellen (S. 191).

B x H: 150 x 120 cm, hoch oder quer einhängbar
Lieferung ohne Stative

79415H49 Stück 360,⁵⁰ / 429,- €

Sparset Tafelreihe, grün

Bestehend aus 3 Tafeln und 4 T-Fuß-Stativen

79412H49 1.167,²³ / 1.389,- €

Sparset Tafelreihe, blau

Bestehend aus 3 Tafeln und 4 T-Fuß-Stativen

79414H49 1.167,²³ / 1.389,- €

Sparset Tafelreihe, weiß

Bestehend aus 3 Tafeln und 4 T-Fuß-Stativen

79416H49 1.167,²³ / 1.389,- €

Alle Stative immer in RAL-Farbe 7035 Lichtgrau.

Haft-Notentafeln, einhängbar

Alle Tafeln haben zwei Tafelflächen (Vorder- und Rückseite). Diese sind wahlweise auf einer oder beiden Seiten mit Notensystemen bedruckt (Linienabstand 2,5 cm).

Die grüne Tafeloberfläche ist mit Kreide beschreibbar und trocken oder nass abwischbar. Die weiße Tafeloberfläche ist mit Whiteboard-Stiften beschreibbar. Alle Tafeln sind magnethaftend.

B x H: 150 x 120 cm

Lieferung der Tafeln ohne Deko und ohne Stative (bitte bestellen Sie diese separat).

Einhängetafel, weiß, eine Seite mit Notensystemen bedruckt, Rückseite unlinierte Schreibfläche

84512H49* 394,¹² / 469,- €

Einhängetafel, weiß, beide Seiten mit Notensystemen bedruckt

84511H49* 528,⁵⁷ / 629,- €

Einhängetafel, grün, eine Seite mit Notensystemen bedruckt, Rückseite unlinierte Schreibfläche

84510H49* 394,¹² / 469,- €

Einhängetafel, grün, beide Seiten mit Notensystemen bedruckt

84509H49* 528,⁵⁷ / 629,- €

Alle Stative immer in RAL-Farbe 7035 Lichtgrau.



... für sicheren Stand & leichten Transport (kein Auseinanderfallen)

Stative

Viele praktische Details bringen wesentliche Vorzüge. Robuste 8-Loch-Halteringe bieten Platz für mehrere Tafeln gleichzeitig. Dank integriertem Schraubendreher verschieben Sie die Ringe, sodass sich eine erweiterte Höhenverstellung für die Stecktafeln ergibt. Der Sicherungsring verhindert ein ungewolltes Aushängen der Stecktafeln auch bei langen Tafelreihen (sehr wichtig!). Die compra®-Stative sind mit anderen Systemen kombinierbar. Höhe: 194 cm, grau

01 | T-Fuß-Stativ

76745H49 Stück 60,⁰⁸ / 71,⁵⁰ €

02 | Teller-Stativ aus trittfestem Polyamid

82621H49 Stück 96,⁶⁰ / 114,⁹⁵ €

Alle Stative immer in RAL-Farbe 7035 Lichtgrau.

Und falls etwas verloren geht:

03 | Ersatz-Haltering

76780H49 7,⁹⁰ / 9,⁴⁰ €

04 | Ersatz-Metallhaken

76782H49 7,⁰⁶ / 8,⁴⁰ €

05 | Ersatz-Sicherungsring

76798H49 7,⁰⁶ / 8,⁴⁰ €

06 | Kappe mit Schraubendreher

76781H49 7,⁰⁶ / 8,⁴⁰ €



Tafel in die Halterung einhängen, Sicherungsring auf das Stativ setzen



Sicherungsring bis zum Metallhaken schieben

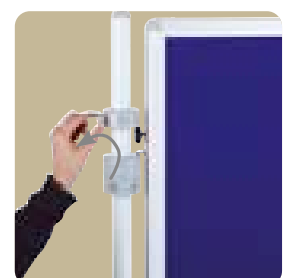

... und festdrehen.

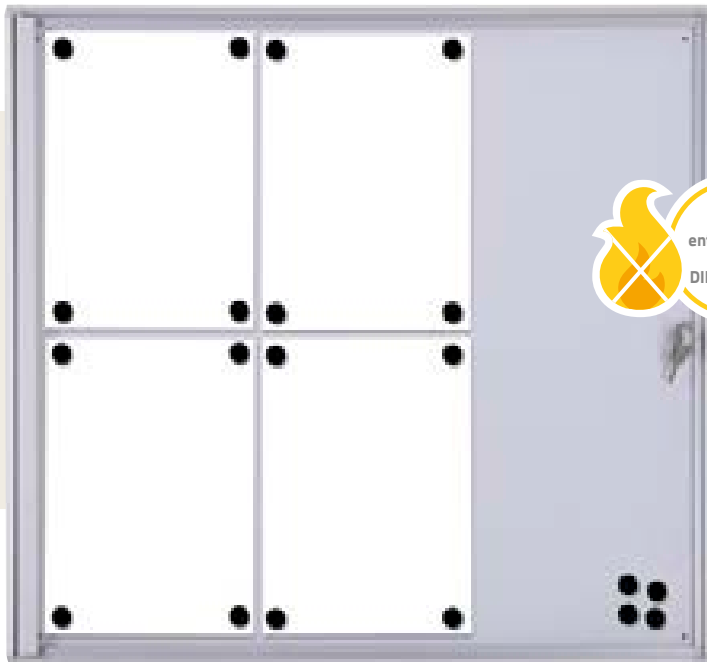

Indoor



Schwer entflammbar nach DIN 4102-B1

Lieferung ohne Magnete & Papier

Schaukästen, ultraflach, für den Innenbereich

- Acrylglas für Sicherheit und gute Sichtbarkeit
- **abschließbar**, Lieferung inkl. 2 Schlüsseln
- Rückwand aus Stahlblech, **magnethaftend** – mit Markern **beschreibbar**
- Kunststoffecken für verminderte Verletzungsgefahr
- Die Qualität entspricht der DIN 4102-B1, d. h. **schwer entflammbar**.
- Lieferung inkl. Montagematerial
- Tiefe: 2,6 cm

01 | 4x DIN A4

B x H gesamt: 49,1 x 65,5 cm
B x H innen: 44 x 61,5 cm

73885H49

114,²⁴ / 135,⁹⁵ €

02 | 6x DIN A4

B x H gesamt: 71,1 x 65,5 cm
B x H innen: 66 x 61,5 cm

73886H49

156,²⁶ / 185,⁹⁵ €

03 | 9x DIN A4

B x H gesamt: 71,1 x 96,3 cm
B x H innen: 66 x 92,3 cm

73887H49

189,⁰³ / 224,⁹⁵ €

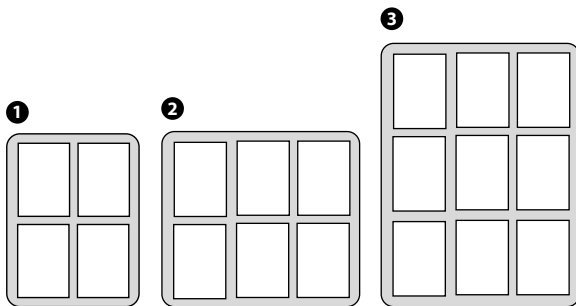

magnethaftend

Lieferung **FREI HAUS**



Indoor



Schwer entflammbar nach DIN 4102-B1

Lieferung ohne Magnete & Papier

Schaukästen Premium mit Schiebetüren, für den Innenbereich

- **verstärktes ESG-Sicherheitsglas** für besondere Sicherheit
- **abschließbar**, Lieferung inkl. 2 Schlüsseln
- Rückwand aus speziell beschichtetem Stahlblech, **magnethaftend** – mit Markern **beschreibbar**
- **einfache Reinigung**
- Die Qualität entspricht der DIN 4102-B1, d. h. **schwer entflammbar**.
- Lieferung inkl. Montagematerial
- Tiefe: 5,9 cm

04 | 8x DIN A4

B x H gesamt: 94 x 67,5 cm
B x H innen: 88 x 61,5 cm

73882H49

309,²⁴ / 368,- €

05 | 10x DIN A4

B x H gesamt: 116 x 67,5 cm
B x H innen: 110 x 61,5 cm

73883H49

358,⁸² / 427,- €

06 | 12x DIN A4

B x H gesamt: 94 x 98,2 cm
B x H innen: 88 x 92,2 cm

73884H49

381,⁵¹ / 454,- €

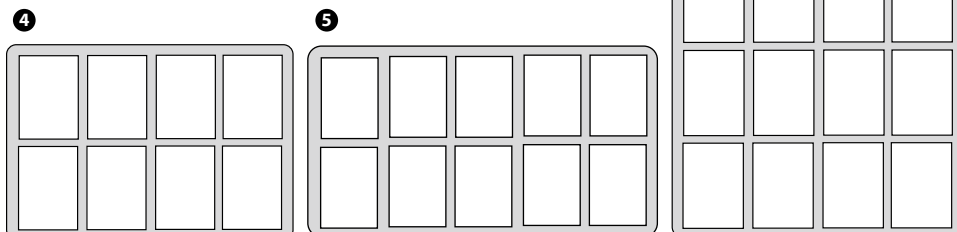

Sicherheitsglas

Schaukästen Premium für den Außenbereich

- speziell konzipiert für den Außenbereich
- **extrem widerstandsfähig** gegen Witterungseinflüsse
- **wasserdicht** durch spezielle Abdichtung
- **UV-resistente Frontscheibe** gegen Ausbleichen
- **verstärktes ESG-Sicherheitsglas** für besondere Sicherheit
- **magnethaftende Rückwand – mit Markern beschreibbar** und trocken abwischbar
- Die Qualität entspricht der DIN 4102-B1, d. h. **schwer entflammbar**.
- **abschließbar**, Lieferung inkl. 2 Schlüsseln
- Lieferung inkl. Montagematerial
- Tiefe: 4,7 cm

Lieferung ohne
Magnete & Papier



01 | 4x DIN A4

B x H gesamt: 58,5 x 76 cm
B x H innen: 45,9 x 63,3 cm

73891H49*

292,⁴⁴ / 348,- €

02 | 6x DIN A4

B x H gesamt: 80,5 x 76 cm
B x H innen: 67,8 x 63,3 cm

73892H49*

341,¹⁸ / 406,- €

03 | 9x DIN A4

B x H gesamt: 80,5 x 106,7 cm
B x H innen: 67,8 x 94 cm

73893H49*

368,⁹¹ / 439,- €

Lieferung
FREI HAUS

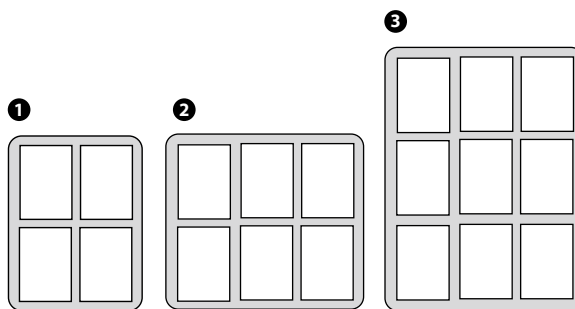

4

04 | Greifmagnete

40 Greifmagnete in Kunststoffbox mit Klarsichtdeckel.
In 4 verschiedenen Farben

87H49 Ø 20 mm

16,⁷⁶ / 19,⁹⁵ €

88H49 Ø 30 mm

19,²⁹ / 22,⁹⁵ €



5



05 | Whiteboard-Stifte

Für ein optimales Ergebnis auf Ihrem Whiteboard!

- 8 Stifte im Set (je 2 in Schwarz, Rot, Grün und Blau)
- runde Stiftpitze
- rückstandslos abwischbar
- angenehmes Gleiten beim Schreiben

763712H49

8,³² / 9,⁹⁰ €

TAFELN & PINNWÄNDE

Langflächen-Whiteboard



... unendlich
erweiterbar

Langflächen-Whiteboard SKIN PRO

Unbegrenzt an der Wand erweiterbar

Moderner Unterricht findet heute nicht nur an der Tafel statt: Mit diesem endlos erweiterbaren Whiteboard-System sind Sie flexibel und für alle Arten des Unterrichts gerüstet. Mit diesen Whiteboard-Modulen nutzen Sie die Seitenwände des Klassenzimmers oder Lehrzimmers optimal. Die einzelnen Module werden an der Wand befestigt und können nahtlos zur ebenen Fläche aneinandergesetzt werden. So entsteht eine unbegrenzte Oberfläche, die große Schaubilder, Zeichnungen und professionelle Präsentationen ermöglicht. Je nach Bedarf montieren Sie die Module hochkant oder quer. Die Oberfläche ist magnethaftend, mit Whiteboard-Markern beschreibbar und trocken wieder abwischbar. Jedem Whiteboard-Modul liegt Wand-Montagematerial bei. Inklusive praktischer Stiftablege (Lieferung ohne Stifte)

Äußerst robuste Oberfläche, pulverbeschichtet und eingebraunt bei 250 °C. Lieferung ohne Deko

01 | B x H: 75 x 115 cm (1 Whiteboard-Modul)

759239H49* Weiß, Stück

128,⁵³ / 152,⁹⁵ €

760749H49* Silber, Stück

151,²² / 179,⁹⁵ €

02 | B x H: 100 x 150 cm (1 Whiteboard-Modul)

760748H49* Weiß, Stück

204,¹⁶ / 242,⁹⁵ €

760750H49* Silber, Stück

231,⁹³ / 276,- €



In Silber
auch für Büroräume
ein Blickfang!

Für grenzenloses
Brainstorming ...

Fahrbare Tafeln – für noch mehr Flexibilität

Ihre Vorteile:

- zwei Schreibflächen
- hoch oder quer einhängbar
- fahrbar und äußerst flexibel
- höhenverstellbar

Fahrbare Tafeln

Mit zwei Schreibflächen

Ob als zusätzliche Tafelfläche im Klassenzimmer oder als Infoboard im Lehrerzimmer – mit den fahrbaren Tafeln sind Sie unglaublich mobil und flexibel.

Alle Tafeln haben zwei Tafelflächen (Vorder- und Rückseite). Die grüne und die blaue Tafeloberfläche sind mit Kreide beschreibbar und trocken oder nass abwischbar. Die weiße Tafeloberfläche ist mit Whiteboard-Markern beschreibbar und trocken abwischbar. Alle Tafeln sind magnethaftend.

Dank der Weitenverstellung können Sie die Tafeln hoch oder quer einhängen. Der Sicherungsring verhindert das ungewollte Aushängen der Tafel. Von den vier stabilen, leichtlaufenden Rollen sind zwei feststellbar.

Farbe Fahrständer: Weiß
Lieferung ohne Deko



Set aus Tafel und Fahrständer:



Fahrbare Tafel, grün

Mit Kreide beschreibbar, nass oder trocken abwischbar. Magnethaftend. Zwei der vier Rollen sind feststellbar. B x H Tafel: 150 x 120 cm

73460H49* im Set nur 478,¹⁵ / 569,- €



Fahrbare Tafel, blau

Mit Kreide beschreibbar, nass oder trocken abwischbar. Magnethaftend. Zwei der vier Rollen sind feststellbar. B x H Tafel: 150 x 120 cm

73461H49* im Set nur 478,¹⁵ / 569,- €



Fahrbare Tafel, weiß

Mit Whiteboard-Markern beschreibbar, trocken abwischbar. Magnethaftend. Zwei der vier Rollen sind feststellbar. B x H Tafel: 150 x 120 cm

73462H49* im Set nur 478,¹⁵ / 569,- €

im Handumdrehen gedreht

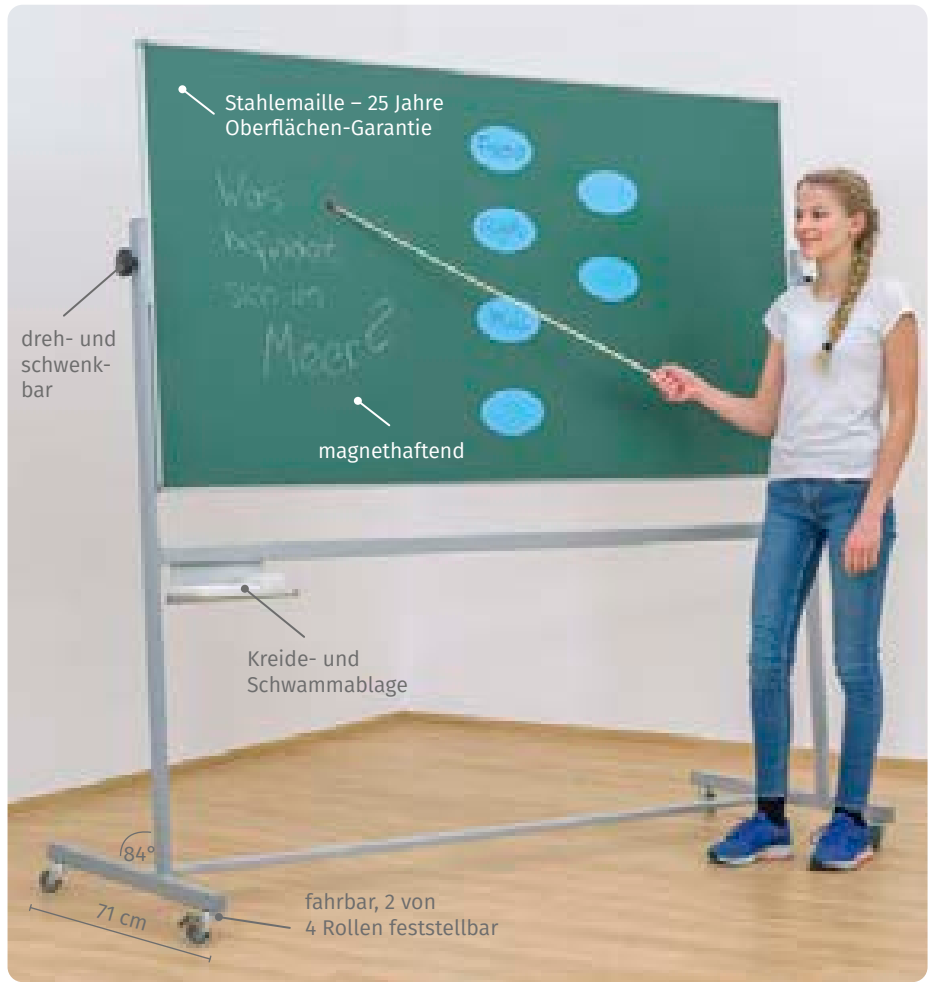

Stahlemaille – 25 Jahre Oberflächen-Garantie

dreh- und schwenkbar

magnethaftend

Kreide- und Schwammablage

84°

71 cm

fahrbar, 2 von 4 Rollen feststellbar

Drehgestelltafel

Die Drehgestelltafel eignet sich perfekt als **Allzwecktafel** und kann in Konferenzen, Seminarräumen, kleinen Klassenzimmern oder als Hinweistafel bei Veranstaltungen eingesetzt werden. Die Schreibfläche der Tafel ist aus **Stahlemaille** und somit **magnethaftend**. Die Tafel ist durch die 4 **leichtlaufenden Rollen**, wovon 2 feststellbar sind, leicht beweglich, was die Tafel absolut

mobil und leicht transportierbar macht. Außerdem ist das Tafelblatt um **360° drehbar**, wodurch beide Seiten der Tafel effektiv genutzt werden können. An dem Tafelgestell ist außerdem noch eine **Schwammablage** befestigt.

Lieferung ohne Deko

83697H49* + Größe + Farbe ab 544,⁵⁴ / 648,- €

Bitte Größe und Farbe angeben!



Eigenschaften Stahlemaille:

- magnethaftend
- Verschleißfestigkeit: 25 Jahre Garantie auf Beschreibbarkeit
- kratzfest & schmutzabweisend
- chemikalienbeständig, d. h., auch ein Permanentmarker kann ohne Beschädigung der Oberfläche mit Verdünnung entfernt werden
- bleifrei, umweltfreundlich & recyclingfähig
- hervorragende Wischbarkeit & Sichtbarkeit
- feuerfest & emissionsfrei

Fläche (B x H/cm)	Grün (für Kreide)	Weiß (für Boardmarker)	Anthrazit (für Kreide)	Schwarz (für Kreide)
120 x 100	je 544, ⁵⁴ / 648,- €		je 568, ⁰⁷ / 676,- €	
150 x 100	je 586, ⁵⁵ / 698,- €		je 614, ⁵⁹ / 731,- €	
200 x 100	je 655, ⁴⁶ / 780,- €		je 692, ⁴⁴ / 824,- €	
150 x 120	je 683, ¹⁹ / 813,- €		je 725, ²¹ / 863,- €	
200 x 120	je 729, ⁴¹ / 868,- €		je 775, ⁶³ / 923,- €	

2 von 4 Rollen feststellbar



Schwammablage



Feststellschrauben auf beiden Seiten der Tafel

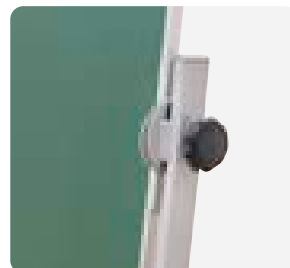

Bitte Farbe wählen:

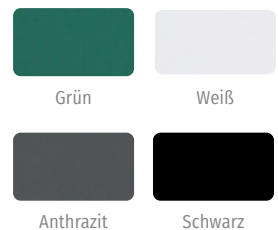

Runde Wandtafelkreiden

Die stabile und staubfreie Kreide!

Die runden Boardliner-Tafelkreiden sind besonders langlebig und stabil, die Kreiden brechen selten ab. Die Kreide ist staubfrei und überzeugt mit einem leisen Schreibverhalten auf allen Wandtafeln. Auch als Straßenmarkkreide sehr gut geeignet. Die runde Zylinderform liegt angenehm in der Hand und lässt sich gleichmäßig verschreiben.

Stück Kreide: Länge: 8,2 cm
Ø ca. 0,9 cm



Top-Qualität – enorm preisgünstig!

100x

1 Karton
100 Stück, weiß, rund
74947H49 Karton **4,19 / 4,99 €**

100x

1 Karton
100 Stück, grün, rund
74975H49* Karton **4,37 / 5,20 €**

100x

1 Karton
100 Stück, rot, rund
74974H49* Karton **4,37 / 5,20 €**

100x

1 Karton
100 Stück, blau, rund
74977H49* Karton **4,37 / 5,20 €**

100x

1 Karton
100 Stück, gelb, rund
74973H49* Karton **4,37 / 5,20 €**

12x

12 Stück in Faltschachtel
weiß, rund
74971H49 **0,76 / 0,90 €**

12x

12 Stück in Faltschachtel
6 Farben je 2 Stück, rund
74972H49* **0,92 / 1,10 €**

11 cm
8 cm
6 cm

Box, klein, 300 ml
Transparent. H x B x T: 6 x 11 x 8 cm, Material: Kunststoff
764478H49* 5 Stück **11,26 / 13,40 €**

Greifmagnete

NEU
IM KATALOG

- Höhe: 0,6 cm
- 1 Magnet hält 4 DIN-A4-Blätter (Ø 2 cm) bzw. 7 DIN-A4-Blätter (Ø 3 cm)
- kein Herausfallen des Magnets

80 Betzold-Greifmagnete, mehrfarbig, inkl. Box

757100H49 80 Stück, Ø 2 cm **30,67 / 36,50 €**
757107H49 80 Stück, Ø 3 cm **41,60 / 49,50 €**

Magnetisches Klebeband auf Abroller

Vereinfacht Ihren Alltag
Magnetsieren Sie Papier oder Materialien in Sekundenschnelle. Ziehen Sie das Magnetband einfach wie Klebefilm aus dem Abroller. Es lässt sich auch rückstandslos wieder entfernen. Dieser praktische Helfer sollte auf keinem Lehrertisch fehlen! 8 Meter Magnetband (19 mm breit, 0,3 mm dick) im praktischen Spender mit Abrisszacken.

78566H49 Stück **8,32 / 9,90 €**
(1 m = € 1,04 / € 1,24)

Magnet-Haftis
100 selbstklebende Magnetquadrate

7788H49 1 x 1 cm **3,70 / 4,40 €**
86605H49 2 x 2 cm **5,63 / 6,70 €**



Eigenschaften Stahlemaille:

- magnethaftend
- kratzfest & schmutzabweisend
- Verschleißfestigkeit: 25 Jahre Garantie auf Beschreibbarkeit
- feuerfest & emissionsfrei
- chemikalienbeständig, d. h., auch ein Permanentmarker kann ohne Beschädigung der Oberfläche mit Verdünnung entfernt werden
- bleifrei, umweltfreundlich & recyclingfähig
- hervorragende Wischbarkeit & Sichtbarkeit

Langwandtafeln in Grün, Anthrazit, Schwarz und als Whiteboard

Die Seitenwände des Klassenzimmers sind wertvolle Flächen. Nutzen Sie Langwandtafeln, um mehr Präsentationsfläche für Projektarbeiten und Präsentationen zu erhalten. Die Schreibfläche der Tafel ist aus **Stahlemaille** und **magnethaftend**. Stahlemaille ist ein **hochwertiges** und **langlebiges** Material. Die Tafeln sind mit einem eloxierten Aluminiumrahmen eingefasst und die Ecken sind aus **Sicherheitsgründen** mit Kunststoff abgedeckt. Somit sorgt die Konstruktion für ein edles Design und hervorragende **Stabilität**.

Die Tafel wird inklusive Montagematerial geliefert.

Sichere Aufhängung der Langwandtafeln durch jeweils 2 Fixierungsplatten oben und unten. Diese verhindern ein ungewolltes Aushängen der Tafel.

Lieferung ohne Deko

83098H49* ohne Ablage

ab 140,²⁹ / 166,⁹⁵ €

83099H49* mit durchgehender Ablage

ab 156,³⁰ / 186,- €

Bitte Größe und Farbe angeben!



Smiley-Magnete

Die fröhlichen Smiley-Magnete lassen in jedem Klassen- oder Arbeitszimmer gute Laune aufkommen. Ob zur Markierung oder Befestigung, die Einsatzmöglichkeiten sind vielseitig. Ø 3 cm. Halten 4 Blatt Papier

79513H49 6 Smiley-Magnete 2,⁸⁶ / 3,⁴⁰ €



Ihre Vorteile:

- 4 Farben im Set
- trocken abwischbar
- runde Stiftspitze

Whiteboard-Stifte

Für ein optimales Ergebnis auf Ihrem Whiteboard!
8 Stifte im Set (je 2 in Schwarz, Rot, Grün und Blau)

763712H49 8,³² / 9,⁹⁰ €

Fläche (B x H/cm)	Grün (für Kreide) ohne/mit Ablage	Weiß (für Boardmarker) ohne/mit Ablage	Anthrazit (für Kreide) ohne/mit Ablage	Schwarz (für Kreide) ohne/mit Ablage
100 x 70	140, ²⁹ / 166, ⁹⁵ € / 156, ³⁰ / 186,- €		157, ¹⁰ / 186, ⁹⁵ € / 167, ¹⁸ / 198, ⁹⁵ €	
120 x 90	182, ³¹ / 216, ⁹⁵ € / 189, ⁹² / 226,- €		198, ²⁸ / 235, ⁹⁵ € / 205, ⁸⁸ / 245,- €	
100 x 100	170, ⁵⁵ / 202, ⁹⁵ € / 211, ⁷⁶ / 252,- €		186, ⁵¹ / 221, ⁹⁵ € / 227, ⁷³ / 271,- €	
120 x 100	189, ⁸⁷ / 225, ⁹⁵ € / 197, ⁴⁸ / 235,- €		207, ⁵² / 246, ⁹⁵ € / 215, ¹³ / 256,- €	
130 x 100	198, ²⁸ / 235, ⁹⁵ € / 205, ⁸⁸ / 245,- €		212, ⁵⁶ / 252, ⁹⁵ € / 220, ¹⁷ / 262,- €	
150 x 100	215, ⁹² / 256, ⁹⁵ € / 223, ⁵³ / 266,- €		235, ²⁵ / 279, ⁹⁵ € / 242, ⁸⁶ / 289,- €	
180 x 100	254, ⁵⁸ / 302, ⁹⁵ € / 262, ¹⁸ / 312,- €		279, ⁷⁹ / 332, ⁹⁵ € / 287, ³⁹ / 342,- €	
200 x 100	266, ³⁴ / 316, ⁹⁵ € / 273, ⁹⁵ / 326,- €		305,- / 362, ⁹⁵ € / 312, ⁶¹ / 372,- €	
250 x 100	338, ⁶¹ / 402, ⁹⁵ € / 346, ²² / 412,- €		362, ⁹⁸ / 431, ⁹⁵ € / 370, ⁵⁹ / 441,- €	
300 x 100	405, ⁸⁴ / 482, ⁹⁵ € / 413, ⁴⁵ / 492,- €		439, ⁴⁵ / 522, ⁹⁵ € / 447, ⁰⁶ / 532,- €	
120 x 120	212, ⁵⁶ / 252, ⁹⁵ € / 220, ¹⁷ / 262,- €		247, ⁰² / 293, ⁹⁵ € / 254, ⁶² / 203,- €	
150 x 120	264, ⁶⁶ / 314, ⁹⁵ € / 272, ²⁷ / 324,- €		278, ⁹⁵ / 331, ⁹⁵ € / 286, ⁵⁵ / 341,- €	
180 x 120	305, ⁸⁴ / 363, ⁹⁵ € / 313, ⁴⁵ / 373,- €		330, ²¹ / 392, ⁹⁵ € / 337, ⁸² / 402,- €	
200 x 120	321, ⁸¹ / 382, ⁹⁵ € / 329, ⁴¹ / 392,- €		347, ⁸⁶ / 413, ⁹⁵ € / 355, ⁴⁶ / 423,- €	
250 x 120	405, ⁸⁴ / 482, ⁹⁵ € / 413, ⁴⁵ / 492,- €		441, ⁹⁷ / 525, ⁹⁵ € / 449, ⁵⁸ / 535,- €	
300 x 120	557, ¹⁰ / 662, ⁹⁵ € / 564, ⁷¹ / 672,- €		573, ⁹¹ / 682, ⁹⁵ € / 581, ⁵¹ / 692,- €	
400 x 120	585, ⁶⁷ / 696, ⁹⁵ € / 593, ²⁸ / 706,- €		602, ⁴⁸ / 716, ⁹⁵ € / 610, ⁰⁸ / 726,- €	



Gleich mitbestellen:

Set mit 200 Pinnnadeln

763659H49

7,39 / 8,80 €



Langwandtafeln, Kork

83096H49* ohne Ablage

ab 111,72 / 132,95 €

83097H49* mit durchgehender Ablage

ab 130,21 / 154,95 €

Bitte Größe angeben!



Fläche (B x H/cm)	Kork (pinnen) ohne Ablage	Kork (pinnen) mit Ablage
100 x 70	111,72 / 132,95 €	130,21 / 154,95 €
120 x 90	135,25 / 160,95 €	153,74 / 182,95 €
100 x 100	135,25 / 160,95 €	153,74 / 182,95 €
120 x 100	139,45 / 165,95 €	157,94 / 187,95 €
130 x 100	144,50 / 171,95 €	162,98 / 193,95 €
150 x 100	162,98 / 193,95 €	181,47 / 215,95 €
180 x 100	204,16 / 242,95 €	222,65 / 264,95 €
200 x 100	213,40 / 253,95 €	231,89 / 275,95 €
250 x 100	259,62 / 308,95 €	278,11 / 330,95 €
300 x 100	352,06 / 418,95 €	370,55 / 440,95 €
120 x 120	153,74 / 182,95 €	172,23 / 204,95 €
150 x 120	181,47 / 215,95 €	199,96 / 237,95 €
180 x 120	209,20 / 248,95 €	227,69 / 270,95 €
200 x 120	227,69 / 270,95 €	246,18 / 292,95 €
250 x 120	296,60 / 352,95 €	314,29 / 374,95 €
300 x 120	389,03 / 462,95 €	406,72 / 484,95 €



SICHERE AUFHÄNGUNG

MONTAGE

Sichere Aufhängung der Langwandtafeln durch jeweils 2 Fixierungsplatten oben und unten. Diese verhindern ein ungewolltes Aushängen der Tafel.

LINEATUR 1

1. Schuljahr 4 : 5 : 4 : 2 cm

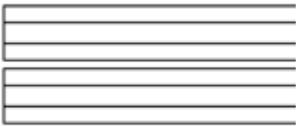

LINEATUR 2

2. Schuljahr 3 : 4 : 3 : 2 cm

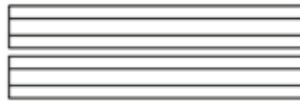

LINEATUR 3

3. Schuljahr 8 : 3,5 : 8 cm

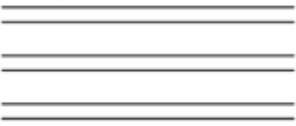

LINEATUR 4

ab 4. Schuljahr 10 cm

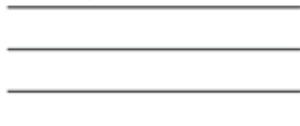

LINEATUR K 5

Karo 5 cm

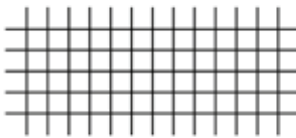

LINEATUR K 10

Karo 10 cm

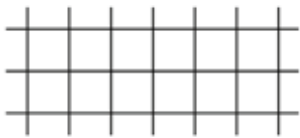

LINEATUR MUSIK

Notenlinien 2,5 cm



LINEATUR ORFF

Notenlinie ORFF 5 : 5 : 5 : 5 cm



LINEATUR KK 5

Kreuzkaro 5 cm



LINEATUR STENO

Einheitskurzschrift 4 cm



LINEATUR KK 10

Kreuzkaro 10 cm

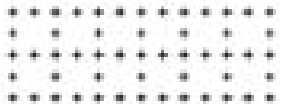

Standardmäßig liefern wir alle Tafeln ohne Lineatur!

Abweichend davon können Sie die Tafel komplett liniert bestellen oder auch für jede Fläche eine eigene Lineatur festlegen. Sie können für jede der folgenden Tafelflächen eine individuelle Lineatur festlegen.



Haben Sie noch Fragen?
Ich berate Sie gerne!

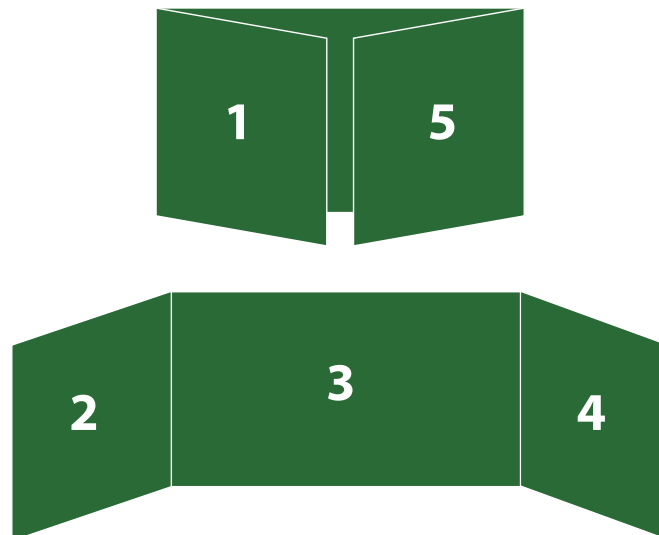

Bitte bestellen Sie Lineaturen wie in folgendem Beispiel:

83292H49 Klapp-Schiebetafel

755718H49 Lineatur K 5 (Karo 5 cm) für Flächen 1 und 5

755716H49 Lineatur 4 (ab 4. Schuljahr, 10 cm) für Flächen 2, 3, 4

Sie erhalten dann eine Klapp-Schiebetafel, die Außenflächen der Flügel kariert, die Innenflächen und die Mittelfläche liniert.

Demontage und Entsorgung zum Endpreis

755697H49*	Demontage und Entsorgung Standardtafel	209, ²⁴ / 249,- €
755699H49*	Demontage und Entsorgung Pylonen-Doppeltafel	293, ²⁸ / 349,- €
755700H49*	Demontage Standardtafel	115, ⁹² / 137, ⁹⁵ €
755701H49*	Demontage Pylonen-Doppeltafel	171, ³⁹ / 203, ⁹⁵ €
755702H49*	Demontage und Entsorgung Langwandtafel (bis 200 cm)	92, ³⁹ / 109, ⁹⁵ €
755703H49*	Demontage und Entsorgung Langwandtafel (bis 400 cm)	138, ⁶¹ / 164, ⁹⁵ €

Lineatur-Farben

Lineaturen für grüne, blaue und anthrazitfarbene Tafeln

Lineaturen sind weiß. Nur eine Ausnahme: Kreuzkaro ist dunkelgrau

755704H49*	Lineatur 1	1. Schuljahr, 4 : 5 : 4 : 2 cm
755707H49*	Lineatur 2	2. Schuljahr, 3 : 4 : 3 : 2 cm
755714H49*	Lineatur 3	3. Schuljahr, 8 : 3,5 : 8 cm
755716H49*	Lineatur 4	ab 4. Schuljahr, 10 cm
755718H49*	Lineatur K 5	Karo, 5 cm
755720H49*	Lineatur K 10	Karo, 10 cm
755722H49*	Lineatur Musik	Notenlinien, 2,5 cm
755724H49*	Lineatur Orff	Notenlinien Orff, 5 : 5 : 5 : 5 cm
755728H49*	Lineatur KK 5	Kreuzkaro, 5 cm
757301H49*	Lineatur KK 10	Kreuzkaro, 10 cm
755726H49*	Lineatur Steno	Einheitskurzschrift, 4 cm

pro m² je 23,⁹⁵ / 28,⁵⁰ €

Montage zum Endpreis

756972H49*	Montage Leichtbauwand	108, ⁴⁰ / 129,- €
756973H49*	Montage Doppelpylone an Leichtbauwand	156, ³⁰ / 186,- €
756974H49*	Montage Projektionsfläche an Leichtbauwand	72, ²⁷ / 86,- €
756975H49*	Montage Drehgestelltafel	55, ⁴² / 65, ⁹⁵ €
756976H49*	Montage Langwandtafel bis 200 cm (Höhe max. 120 cm)	55, ⁴² / 65, ⁹⁵ €
756977H49*	Montage Langwandtafel ab 201 cm (bis max. 400 x 120 cm)	78, ¹¹ / 92, ⁹⁵ €
756978H49*	Montage Bilderklemmleiste/lfm.	18, ⁴⁹ / 22,- €

Lineatur-Farben

Lineaturen für weiße Tafeln

Lineaturen sind schwarz. Nur eine Ausnahme: Kreuzkaro ist hellgrau

755705H49*	Lineatur 1	1. Schuljahr, 4 : 5 : 4 : 2 cm
755712H49*	Lineatur 2	2. Schuljahr, 3 : 4 : 3 : 2 cm
755715H49*	Lineatur 3	3. Schuljahr, 8 : 3,5 : 8 cm
755717H49*	Lineatur 4	ab 4. Schuljahr, 10 cm
755719H49*	Lineatur K 5	Karo, 5 cm
755721H49*	Lineatur K 10	Karo, 10 cm
755723H49*	Lineatur Musik	Notenlinien, 2,5 cm
755725H49*	Lineatur Orff	Notenlinien Orff, 5 : 5 : 5 : 5 cm
755729H49*	Lineatur KK 5	Kreuzkaro, 5 cm
757302H49*	Lineatur KK 10	Kreuzkaro, 10 cm
755727H49*	Lineatur Steno	Einheitskurzschrift, 4 cm

pro m² je 60,⁹² / 72,⁵⁰ €



Pylonen-Klappschiebetafel

Nutzen Sie den **Raum vom Fußboden bis zur Decke**. Mit der Pylonentafel ist das kein Problem. Insbesondere Kinder können die Tafel auf die **gewünschte Schreibhöhe** herunterfahren. Die Pylonentafel ist ebenfalls im Sinne der Inklusion für Personen im Rollstuhl o. Ä. geeignet, da die Tafel bis kurz vor den Boden herunterfahrbar ist. Des Weiteren können **Erwachsene problemlos** an der Tafel schreiben, ohne krumm stehen zu müssen, weil die Tafel hoch genug zu schieben ist. Für alle ist etwas dabei. Die Pylonen-Klappschiebetafel eignet sich perfekt für alle Klassen- sowie Seminarräume und mit weißer Stahlemailleoberfläche sogar für EDV-Räume. Die Schreibfläche der Tafel ist aus dem hochwertigen und langlebigen Material **Stahlemaille** gefertigt. Somit ist diese auch **magnethaftend**. Außerdem sind an der Tafel eine abgerundete, **breite Kreideablage** und eine **doppelte Schwammablage** mit **Sicherheitskantschutz** befestigt, um ein komfortables Arbeiten zu ermöglichen. Die Tafelfläche kann man **superleise** und sehr **leicht** hoch und runter bewegen. Lehrkräfte und Lernende arbeiten in einer ergonomisch sinnvollen Arbeitshöhe. Außerdem können die zwei

äußeren Tafelflügel einfach aus- und eingeklappt werden, wodurch die Schreibfläche variabel ist. Höhe der Tafel, wenn sie ganz oben ist: ca. 2,90 m
Höhe der Tafel, wenn diese nach ganz unten geschoben ist: ca. 12 cm vom Boden
Die ausgeklügelte Höhenverstellung arbeitet mit **Gegenzug und Präzisionsrollenkett**en. Auf die Schreiboberfläche Stahlemaille gewähren wir eine Garantie von 25 Jahren.

Pylonen-Höhe: 290 cm, Pylonen-Maße: 12,5 x 12,5 cm, Pylonen-Farbe: Lichtgrau
Tafel befindet sich vor der Pylone. Mindesthöhe: 2,40 cm für Pylonentafel, Maximalhöhe: ca. 2,90 cm, auf Anfrage: auch höhere Säulen
Lieferung ohne Deko

83291H49* + Größe + Farbe

ab 1.038,⁶⁶ / 1.236,- €

Bitte Größe und Farbe angeben!

Lieferung frei Verwendungsstelle

Mittelfläche (B x H/cm)	Flügel (B x H/cm)	Grün (für Kreide)	Whiteboard (für Boardmarker)	Blau (für Kreide)	Anthrazit (für Kreide)
150 x 100	75 x 100	je 1.038, ⁶⁶ / 1.236,- €		je 1.075, ⁶³ / 1.280,- €	
150 x 120	75 x 120	je 1.194, ¹² / 1.302,- €		je 1.149, ⁵⁸ / 1.368,- €	
200 x 100	100 x 100	je 1.080, ⁶⁷ / 1.286,- €		je 1.145, ³⁸ / 1.363,- €	
200 x 120	100 x 120	je 1.205, ⁰⁴ / 1.434,- €		je 1.274, ⁷⁹ / 1.517,- €	
200 x 150	100 x 150	je 1.598, ²⁸ / 1.896,- €			

Ablagesystem und Stopper



Bitte Farbe wählen:



MONTAGE an festem Mauerwerk inklusive!



Für alle anderen Wandbeschaffenheiten behalten wir uns eine Material- und Aufwandspauschale vor. Lieferung frei Verwendungsstelle
Lineaturen werden gesondert berechnet, s. S. 202



Pylonen-Einflächentafel

Nutzen Sie den **Raum vom Fußboden bis zur Decke**. Mit der Pylonentafel ist das kein Problem. Insbesondere Kinder können die Tafel auf die **gewünschte Schreibhöhe** herunterfahren. Die Pylonentafel ist ebenfalls im Sinne der Inklusion für Personen im Rollstuhl o. Ä. geeignet, da die Tafel bis kurz vor den Boden herunterfahrbar ist. Des Weiteren können **Erwachsene problemlos** an der Tafel schreiben, ohne krumm stehen zu müssen, weil die Tafel hoch genug zu schieben ist. Für alle ist etwas dabei. Die Pylonen-Einflächentafel eignet sich perfekt für alle Klassen- sowie Seminarräume und mit weißer Stahlemaileoberfläche sogar für EDV-Räume. Die Schreibfläche der Tafel ist aus dem hochwertigen und langlebigen Material **Stahlemaile** gefertigt. Somit ist diese auch **magnethaftend**. Außerdem ist an der Tafel eine abgerundete **Kreideablage** an der kompletten Tafelbreite mit **Sicherheitskantenschutz** befestigt, um ein komfortables Arbeiten zu ermöglichen. Die Tafelfläche kann man **superleise** und sehr **leicht** hoch und runter bewegen. Lehrkräfte und Lernende arbeiten in einer **ergonomisch** sinnvollen Arbeitshöhe.

Höhe der Tafel, wenn sie ganz oben ist: ca. 2,90 m
 Höhe der Tafel, wenn diese nach ganz unten geschoben ist: ca. 12 cm vom Boden
 Die ausgeklügelte Höhenverstellung arbeitet mit **Gegenzug und Präzisionsrollenkett**en. Auf die Schreiboberfläche Stahlemaile gewähren wir eine Garantie von 25 Jahren.
 Pylonen-Höhe: 290 cm
 Pylonen-Maße: 12,5 x 12,5 cm, Pylonen-Farbe: Lichtgrau
 Tafel befindet sich vor der Pylone. Mindesthöhe: 2,40 cm für Pylonentafel, Maximalhöhe: ca. 2,90 cm, auf Anfrage: auch höhere Säulen
 Tafel läuft zwischen den Pylonen, d. h. Tafelmaß + 12,5 + 12,5 cm
 Lieferung ohne Deko

83693H49* + Größe + Farbe

ab **913,⁴⁵ / 1.087,- €**

Bitte Größe, Farbe, Raumhöhe & Wandbeschaffenheit angeben!

Lieferung frei Verwendungsstelle

MONTAGE an festem Mauerwerk inklusive!



Für alle anderen Wandbeschaffenheiten behalten wir uns eine Material- und Aufwandspauschale vor. Lieferung frei Verwendungsstelle Lineaturen werden gesondert berechnet, s. S. 202

Bitte Farbe wählen:



Grün

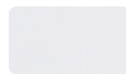

Weiß



Blau



Anthrazit

Fläche (B x H/cm)	Grün (für Kreide)	Whiteboard (für Boardmarker)	Blau (für Kreide)	Anthrazit (für Kreide)
200 x 100	je 913, ⁴⁵ / 1.087,- €		je 931, ⁹³ / 1.109,- €	
200 x 120	je 922, ⁶⁹ / 1.098,- €		je 946, ²² / 1.126,- €	
250 x 100	je 959, ⁶⁶ / 1.142,- €		je 987, ³⁹ / 1.175,- €	
250 x 120	je 996, ⁶⁴ / 1.186,- €		je 1.029, ⁴¹ / 1.225,- €	
300 x 100	je 996, ⁶⁴ / 1.186,- €		je 1.029, ⁴¹ / 1.225,- €	
300 x 120	je 1.089, ⁰⁸ / 1.296,- €		je 1.135, ²⁹ / 1.351,- €	
400 x 100	je 1.144, ⁵⁴ / 1.362,- €		je 1.200, ⁰⁰ / 1.428,- €	
400 x 120	je 1.190, ⁷⁶ / 1.417,- €		je 1.255, ⁴⁶ / 1.494,- €	

Stifteablage und Magnethaftung



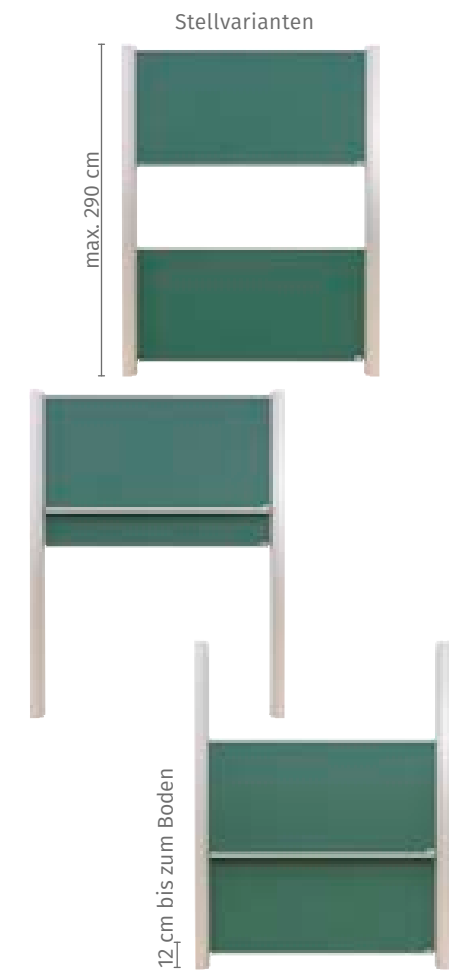

Tafeln & Pinnwände

Kreideablage und Magnethaftung



Pylonen-Doppeltafel

Nutzen Sie den **Raum vom Fußboden bis zur Decke**. Mit der Pylonentafel ist das kein Problem. Insbesondere Kinder können die Tafel auf die **gewünschte Schreibhöhe** herunterfahren. Die Pylonentafel ist ebenfalls im Sinne der Inklusion für Personen im Rollstuhl geeignet, da die Tafel bis kurz vor den Boden herunterfahrbar ist. Des Weiteren können **Erwachsene problemlos** an der Tafel schreiben, ohne krumm stehen zu müssen, weil die Tafel hoch genug zu schieben ist. Für alle ist etwas dabei. Die Pylonen-Doppeltafel eignet sich perfekt für alle Klassen- sowie Seminarräume und mit weißer Stahlemailleoberfläche sogar für EDV-Räume. Die Schreibfläche der Tafel ist aus dem hochwertigen und langlebigen Material **Stahlemaille** gefertigt. Somit ist diese auch **magnethaftend**. Außerdem ist an der Tafel eine abgerundete **Kreideablage** an der kompletten Tafelbreite mit **Sicherheitskantenschutz** befestigt, um ein komfortables Arbeiten zu ermöglichen. Die Tafelfläche kann man **superleise** und sehr **leicht** hoch und runter bewegen. Lehrkräfte und Lernende arbeiten in einer **ergonomisch** sinnvollen Arbeitshöhe.

Höhe der Tafel, wenn sie ganz oben ist: ca. 290 cm
 Höhe der Tafel, wenn diese nach unten geschoben ist: ca. 12 cm vom Boden
 Die ausgeklügelte Höhenverstellung arbeitet mit **Gegenzug und Präzisionsrollketten**. Auf die Schreiboberfläche Stahlemaille gewähren wir eine Garantie von 25 Jahren.
 Pylonen-Höhe: 290 cm
 Pylonen-Maße: 12,5 x 12,5 cm, Pylonen-Farbe: Lichtgrau
 Tafel befindet sich vor der Pylone. Mindesthöhe: 240 cm für Pylonentafel, Maximalhöhe ca. 290 cm, auf Anfrage: auch höhere Säulen
 Tafel läuft zwischen den Pylonen, d. h. Tafelmaß + 12,5 + 12,5 cm
 Lieferung ohne Deko

83694H49* + Größe + Farbe

ab 1.421,⁸⁵ / 1.692,- €

Bitte Größe, Farbe, Raumhöhe & Wandbeschaffenheit angeben!

Lieferung frei Verwendungsstelle

Fläche (B x H/cm)	Grün (für Kreide)	Whiteboard (für Boardmarker)	Blau (für Kreide)	Anthrazit (für Kreide)
200 x 100	je 1.421, ⁸⁵ / 1.692,- €		je 1.458, ⁸² / 1.736,- €	
200 x 120	je 1.440, ³⁴ / 1.714,- €		je 1.486, ⁵⁵ / 1.769,- €	
250 x 100	je 1.514, ²⁹ / 1.802,- €		je 1.569, ⁷⁵ / 1.868,- €	
250 x 120	je 1.588, ²⁴ / 1.890,- €		je 1.652, ⁹⁴ / 1.967,- €	
300 x 100	je 1.588, ²⁴ / 1.890,- €		je 1.652, ⁹⁴ / 1.967,- €	
300 x 120	je 1.773, ¹¹ / 2.110,- €		je 1.865, ⁵⁵ / 2.220,- €	
400 x 100	je 1.884, ⁰³ / 2.242,- €		je 1.994, ⁹⁶ / 2.374,- €	
400 x 120	je 1.976, ⁴⁷ / 2.352,- €		je 2.105, ⁸⁸ / 2.506,- €	

Bitte Farbe wählen:



MONTAGE an festem Mauerwerk inklusive!



Für alle anderen Wandbeschaffenheiten behalten wir uns eine Material- und Aufwandspauschale vor. Lieferung frei Verwendungsstelle. Lineaturen werden gesondert berechnet, s. S. 202

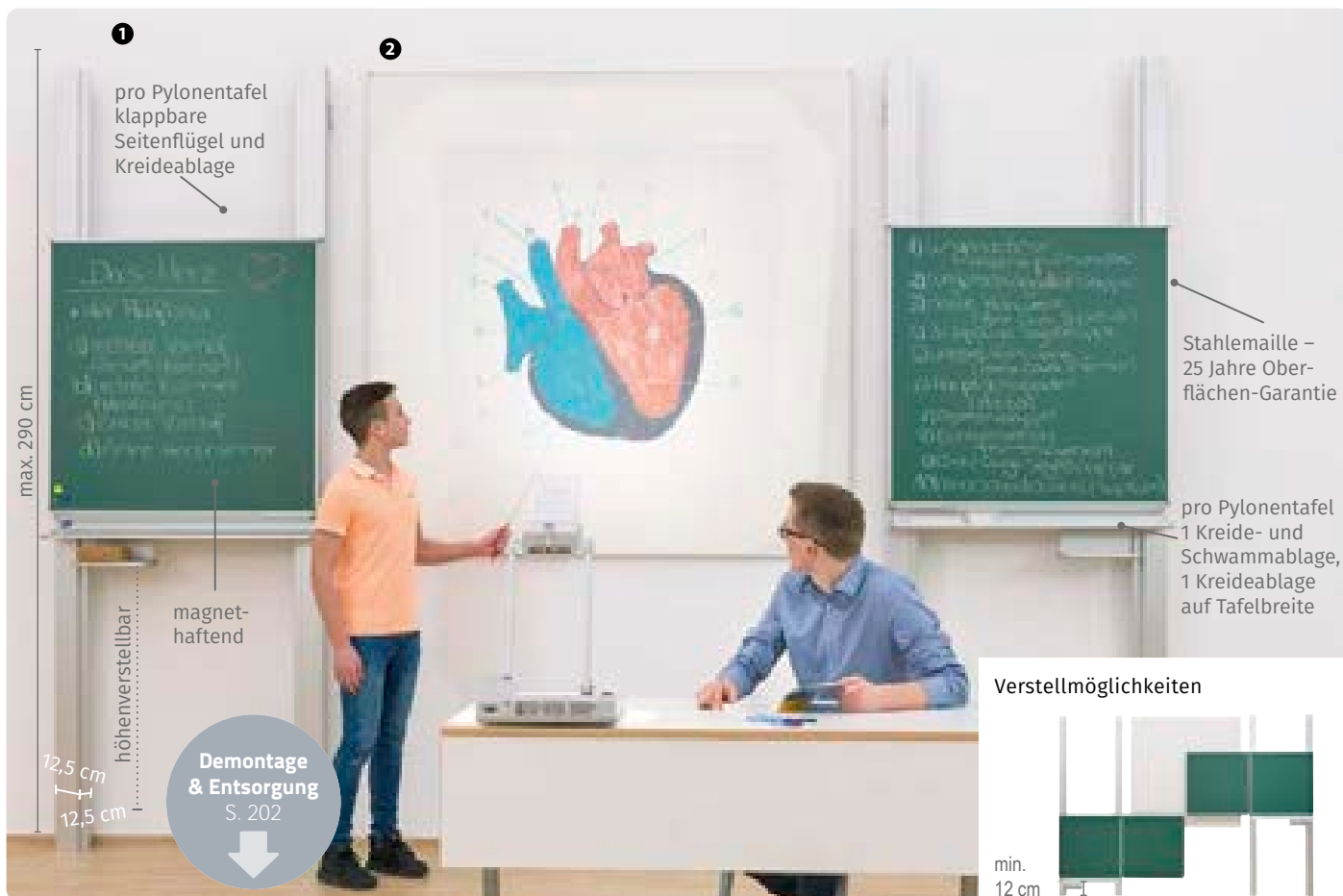

01 | Pylonen-Doppelklappschiebetafel

Die **perfekte Raumnutzung**. Nutzen Sie einerseits mit der Projektionsfläche die Wand, um mit Beamer, Objektkamera oder Overheadprojektor Unterrichtsmaterial zu präsentieren, und genießen Sie andererseits die Vorteile einer Pylonen-Doppelklappschiebetafel.

Der **Raum vom Fußboden bis zur Decke** kann vollständig genutzt werden. Mit der Pylonentafel ist das kein Problem. Insbesondere Kinder können die Tafel auf die **gewünschte Schreibhöhe** herunterfahren. Die Pylonentafel ist ebenfalls im Sinne der Inklusion für Personen im Rollstuhl geeignet, da die Tafel bis kurz vor den Boden herunterfahrbar ist. Des Weiteren können **Erwachsene problemlos** an der Tafel schreiben, ohne krumm stehen zu müssen, weil die Tafel hoch genug zu schieben ist. Für alle ist etwas dabei. Die Konstruktion besteht aus vertikal verschiebbaren, in Pylonen nebeneinander, unabhängig voneinander geführten Tafeln mit insgesamt sechs Schreibflächen, wodurch die Tafelflächen individuell genutzt werden können.

Die Pylonen-Doppelklappschiebetafel eignet sich perfekt für alle Klassen- sowie Seminarräume und mit weißer Stahlemailleoberfläche sogar für EDV-Räume. Die Schreibfläche der Tafel ist aus dem hochwertigen und langlebigen Material **Stahlemaille** gefertigt. Somit ist diese auch **magnethaftend**. Außerdem sind an der Tafel abgerundete **Kreideablagen auf der gesamten Tafelbreite** und **zwei Schwammablagen mit Sicherheitskantenschutz** befestigt, um ein komfortables Arbeiten zu ermöglichen. Die Tafelfläche kann man **superleise** und **sehr leicht** hoch und runter bewegen. Lehrkräfte und Lernende arbeiten in einer **ergonomisch** sinnvollen Arbeitshöhe. Außerdem können die zwei äußeren Tafelflügel einfach aus- und eingeklappt werden, wodurch die Schreibfläche variabel ist.

Höhe der Tafel, wenn sie ganz oben ist: ca. 290 cm

Höhe der Tafel, wenn diese nach ganz unten geschoben ist: ca. 12 cm vom Boden

Die ausgeklügelte Höhenverstellung arbeitet mit **Gegenzug und Präzisionsrollenkett**. Auf die Schreiboberfläche Stahlemaille gewähren wir eine Garantie von 25 Jahren.

Pylonen-Höhe: 290 cm

Pylonen-Maße: 12,5 x 12,5 cm, Pylonen-Farbe: Lichtgrau

Tafel befindet sich vor der Pylone. Mindesthöhe: 240 cm für Pylonentafel, Maximalhöhe ca. 290 cm, auf Anfrage: auch höhere Säulen. Lieferung ohne Deko

839295H49* + Größe + Farbe ab **1.672,²⁷ / 1.990,- €**

Bitte Größe, Farbe, Raumhöhe & Wandbeschaffenheit angeben!

Lieferung frei Verwendungsstelle

02 | Projektionsfläche

Die Oberfläche der Tafel ist aus dem **hochwertigen** und **langlebigen** Material Stahlemaille gefertigt. Die ideale Oberflächenbeschaffenheit der Projektionstafel ist **mattweiß** und **reflektiert das Licht optimal**, ohne zu blenden. Es entstehen intensive und klare Farben. Die weiße Projektionsfläche ist mit einem eloxierten Aluminiumrahmen eingefasst und die Ecken sind aus **Sicherheitsgründen** mit Kunststoff abgedeckt. Somit sorgt die Konstruktion für ein edles Design und hervorragende **Stabilität**.

Lieferung ohne Deko

83760H49* + Größe

ab **310,⁰⁸ / 369,- €**

Fläche (cm)	Projektionsfläche
130 x 130	310,⁰⁸ / 369,- €
150 x 150	365,⁵⁵ / 435,- €
180 x 180	461,³⁴ / 549,- €

Bitte Farbe wählen:



MONTAGE an festem Mauerwerk inklusive!



Für alle anderen Wandbeschaffenheiten behalten wir uns eine Material- und Aufwandspauschale vor. Lieferung frei Verwendungsstelle
Lineaturen werden gesondert berechnet, s. S. 202

Fläche (B x H/cm)	Grün (für Kreide)	Whiteboard (für Boardmarker)	Blau (für Kreide)	Anthrazit (für Kreide)
100 x 100	je 1.672,²⁷ / 1.990,- €		je 1.700,⁰⁰ / 2.023,- €	
100 x 120	je 1.884,⁸⁷ / 2.243,- €		je 1.917,⁶⁵ / 2.282,- €	

Ablagesystem und Stopper

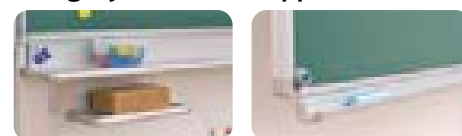

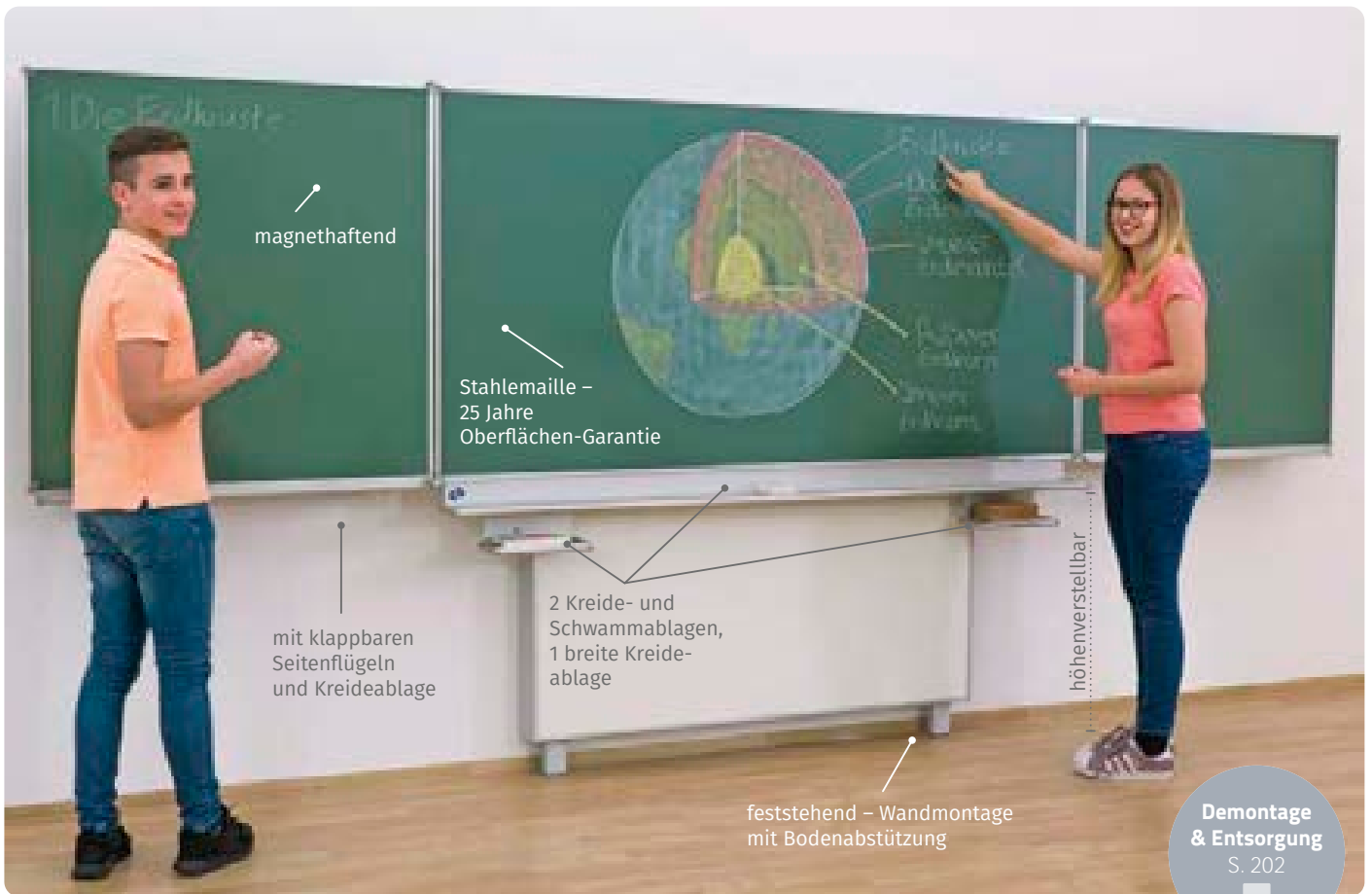

Gestell-Klappschiebetafel – feststehend, Wandmontage mit Bodenabstützung

Die Gestell-Klappschiebetafel eignet sich perfekt für alle Schularten, Klassen- sowie Seminarräume und mit weißer Stahlemaileoberfläche sogar für EDV-Räume – sie wird zu einem zentralen Punkt des Raumes. Die Schreibfläche der Tafel ist aus dem hochwertigen und langlebigen Material **Stahlemaile** gefertigt. Somit ist diese auch **magnethaftend**. Außerdem sind an der Tafel eine abgerundete, **breite Kreideablage** und eine **doppelte Schwammablage** mit **Sicherheitskantenschutz** befestigt, um ein komfortables Arbeiten zu ermöglichen. Die Tafelfläche kann man **superleise** und sehr **leicht** hoch und runter bewegen. Lehrkräfte und Lernende arbeiten in einer **ergonomisch** sinnvollen Arbeitshöhe. Außerdem können die zwei äußeren Tafelflügel einfach aus- und eingeklappt werden, wodurch die Schreibfläche variabel ist.

Höhe der Tafel, wenn sie ganz oben ist: siehe Abbildung
 Höhe der Tafel, wenn diese nach ganz unten geschoben ist: siehe Abbildung
 Die Bodenabstützung leitet das Gewicht der Tafel ab und sorgt zusätzlich zu den Wandankern für erhöhte **Standsicherheit**. Die ausgeklügelte Höhenverstellung arbeitet mit **Gegenzug und Präzisionsrollenketten**. Lieferung ohne Deko
 Auf die Schreiboberfläche Stahlemaile gewähren wir eine Garantie von 25 Jahren.

83292H49* + Größe + Farbe ab **1.062,¹⁸ / 1.264,- €**
Bitte Größe und Farbe angeben! **Lieferung frei Verwendungsstelle**

Mittelfläche (B x H/cm)	Flügel (B x H/cm)	Grün (für Kreide)	Whiteboard (für Boardmarker)	Blau (für Kreide)	Anthrazit (für Kreide)
200 x 100	100 x 100	je 1.062, ¹⁸ / 1.264,- €		je 1.126, ⁸⁹ / 1.341,- €	
200 x 120	100 x 120	je 1.228, ⁵⁷ / 1.462,- €		je 1.298, ³² / 1.545,- €	
200 x 150	100 x 150	je 1.570, ⁵⁹ / 1.869,- €			

Bitte Farbe wählen:



MONTAGE an festem Mauerwerk inklusive!
 Für alle anderen Wandbeschaffenheiten behalten wir uns eine Material- und Aufwandspauschale vor. Lieferung frei Verwendungsstelle
 Lineaturen werden gesondert berechnet, s. S. 202



Ablagesystem und Stopper

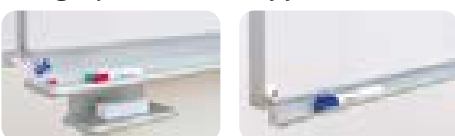

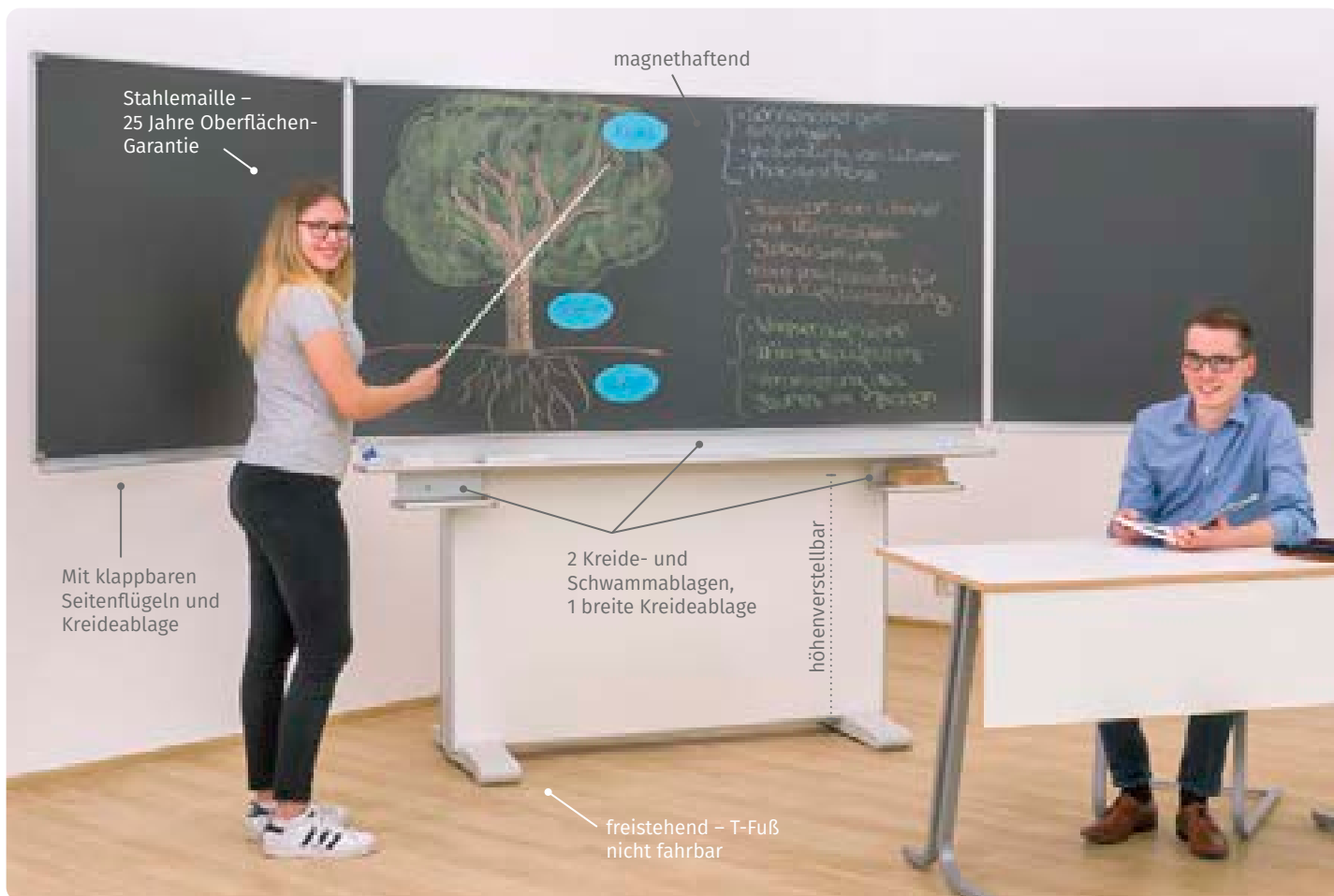

Gestell-Klappschiebetafel, freistehend

Flexibilität ist im Klassenraum heute alles. Wer weiß schon, wie morgen die Möblierung angeordnet ist. Möglicherweise wird der Raum auch künftig ganz anders genutzt. Bleiben Sie so flexibel. Die freistehende Tafel kann jederzeit versetzt werden und steht trotzdem **sicher und beständig**. Die Tafel ist **freistehend** und kann daher auch in der Mitte eines Raumes aufgebaut werden. Wo die Tragfähigkeit der Wände nicht ausreicht (z. B. bei Leichtbauwänden), werden freistehende Klapp-Schiebetafeln verwendet. Die Gestell-Klappschiebetafel eignet sich perfekt für alle Schularten, Klassen- sowie Seminarräume und mit weißer Stahlemailleoberfläche sogar für EDV-Räume. Die Schreibfläche der Tafel ist aus dem hochwertigen und langlebigen Material **Stahlemaille** gefertigt. Somit ist diese auch **magnethaftend**. Außerdem sind an der Tafel eine abgerundete, **breite Kreideablage** und eine **doppelte Schwammablage** mit **Sicherheitskantenschutz** befestigt, um ein komfortables Arbeiten zu ermöglichen. Die

Tafelfläche kann man **superleise** und sehr **leicht** hoch und runter bewegen. Lehrkräfte und Lernende arbeiten in einer **ergonomisch** sinnvollen Arbeitshöhe. Außerdem können die zwei äußeren Tafelflügel einfach aus- und eingeklappt werden.

Höhe der Tafel, wenn sie ganz oben ist: siehe Abbildung unten
Höhe der Tafel, wenn diese nach ganz unten geschoben ist: siehe Abbildung unten
Die ausgeklügelte Höhenverstellung arbeitet mit **Gegenzug und Präzisionsrollenkettten**. Auf die Schreiboberfläche Stahlemaille gewähren wir eine Garantie von 25 Jahren.

Lieferung ohne Deko

83293H49* + Größe + Farbe

Bitte Größe und Farbe angeben!

ab 1.407,⁵⁶ / 1.675,- €

Lieferung frei Verwendungsstelle

Mittelfläche (B x H/cm)	Flügel (B x H/cm)	Grün (für Kreide)	Whiteboard (für Boardmarker)	Blau (für Kreide)	Anthrazit (für Kreide)
150 x 100	75 x 100	je 1.407, ⁵⁶ / 1.675,- €		je 1.444, ⁵⁴ / 1.719,- €	
200 x 100	100 x 100	je 1.500,- / 1.785,- €		je 1.564, ⁷¹ / 1.862,- €	



Lieferung frei Verwendungsstelle
Lineaturen werden gesondert berechnet, s. S. 202

Bitte Farbe wählen:



Ablagesystem und Stopper

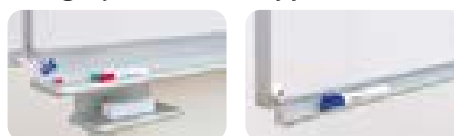

Eigenschaften Stahlemaille:

- magnethaftend
- Verschleißfestigkeit: 25 Jahre Garantie auf Beschreibbarkeit
- kratzfest & schmutzabweisend
- chemikalienbeständig, d. h., auch ein Permanentmarker kann ohne Beschädigung der Oberfläche mit Verdünnung entfernt werden
- bleifrei, umweltfreundlich & recyclingfähig
- hervorragende Wischbarkeit & Sichtbarkeit
- feuerfest & emissionsfrei



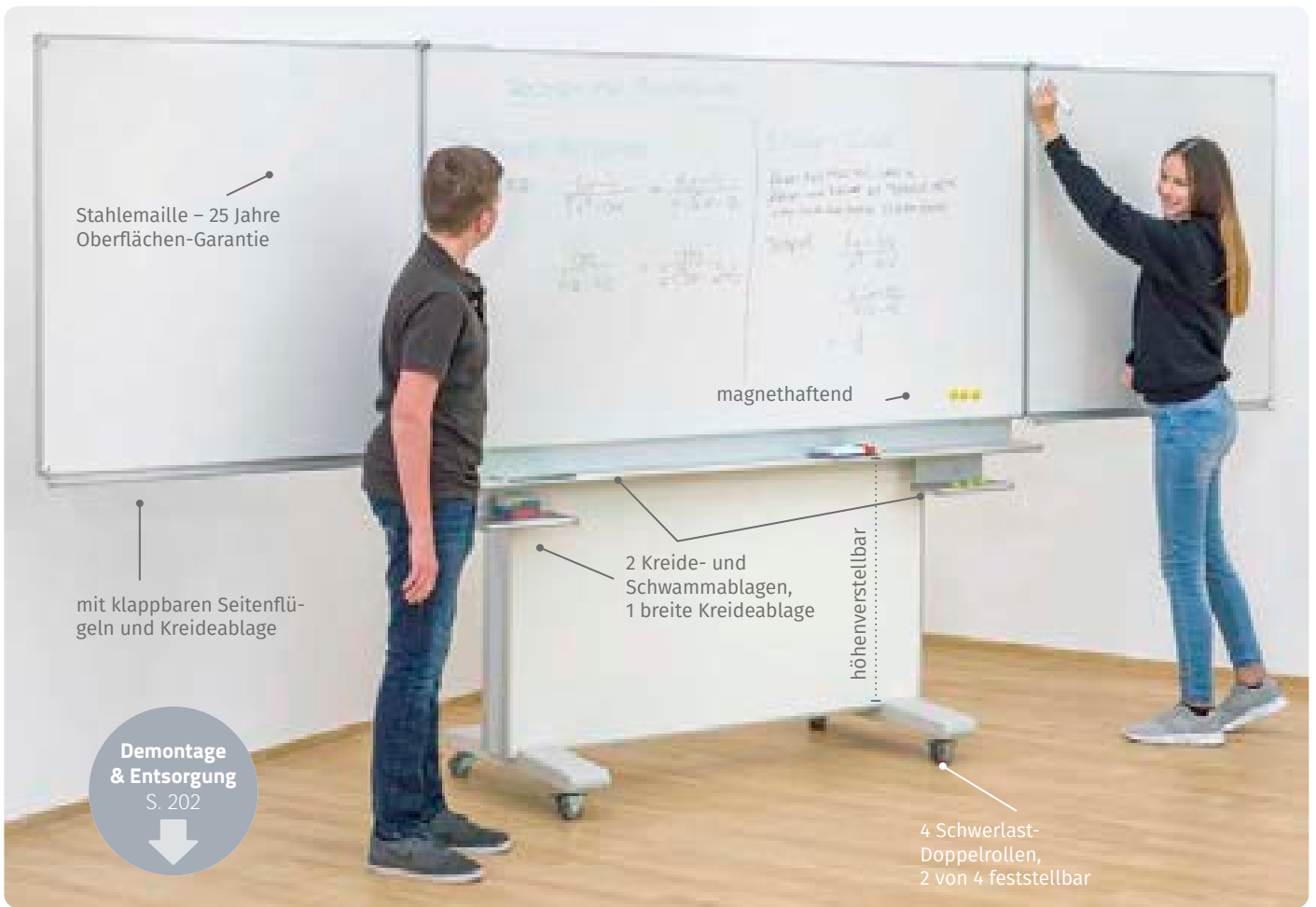

Gestell-Klappschiebetafel, fahrbar

Wo **Flexibilität** benötigt wird oder in Räumen, in denen die Tragfähigkeit nicht ausreicht (z. B. bei Leichtbauwänden), werden freistehende Klapp-Schiebetafeln verwendet. Sie eignen sich perfekt für alle Schularten, Klassen- sowie Seminarräume und mit weißer Stahlemaileoberfläche sogar für EDV-Räume. Dank der **leichtgängigen Höhenverstellung** passen sich die Tafeln immer auf die optimale Schreibhöhe an. Die Schreibfläche der Tafel ist aus **Stahlemaile** und somit **magnethaftend**. Außerdem sind an der Tafel eine abgerundete, **breite Kreideablage** und eine **doppelte Schwammablage** mit Sicherheitskantenschutz befestigt. Die großzügige Kreideablage bietet genügend Ablagefläche für Kreide, Magnete, Zeigestab oder Tafeltuch. Die nassen Schwämme bewahren Sie in den **separaten Schwammablagen** auf. Somit vermischte sich das Wasser des Schwamms nicht mit der Kreide. Durch die besonders **leicht-**

laufenden kugelgelagerten Schwerlast-Doppelrollen bewegen Sie die Tafel schnell an ihren Einsatzort. Außerdem können die zwei äußeren Tafelflügel einfach aus- und eingeklappt werden, wodurch die Schreibfläche variabel ist.

Höhe der Tafel, wenn sie ganz oben ist: siehe Abbildung unten
 Höhe der Tafel, wenn diese nach ganz unten geschoben ist: siehe Abbildung unten
 Die ausgeklügelte Höhenverstellung arbeitet mit **Gegenzug und Präzisionsrollenkett**. Auf die Schreiboberfläche Stahlemaile gewähren wir eine Garantie von 25 Jahren. Lieferung ohne Deko

83294H49* + Größe + Farbe

ab 1.309,²⁴ / 1.558,- €

Bitte Größe und Farbe angeben!

Mittelfläche (B x H/cm)	Flügel (B x H/cm)	Grün (für Kreide)	Whiteboard (für Boardmarker)	Blau (für Kreide)	Anthrazit (für Kreide)
150 x 100	75 x 100	je 1.309, ²⁴ / 1.558,- €		je 1.346, ²² / 1.602,- €	
200 x 100	100 x 100	je 1.401, ⁶⁸ / 1.668,- €		je 1.466, ³⁹ / 1.745,- €	



Lieferung frei Verwendungsstelle
 Lineaturen werden gesondert berechnet, s. S. 202

Bitte Farbe wählen:



Ablagesystem und Stopper

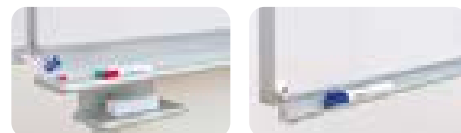

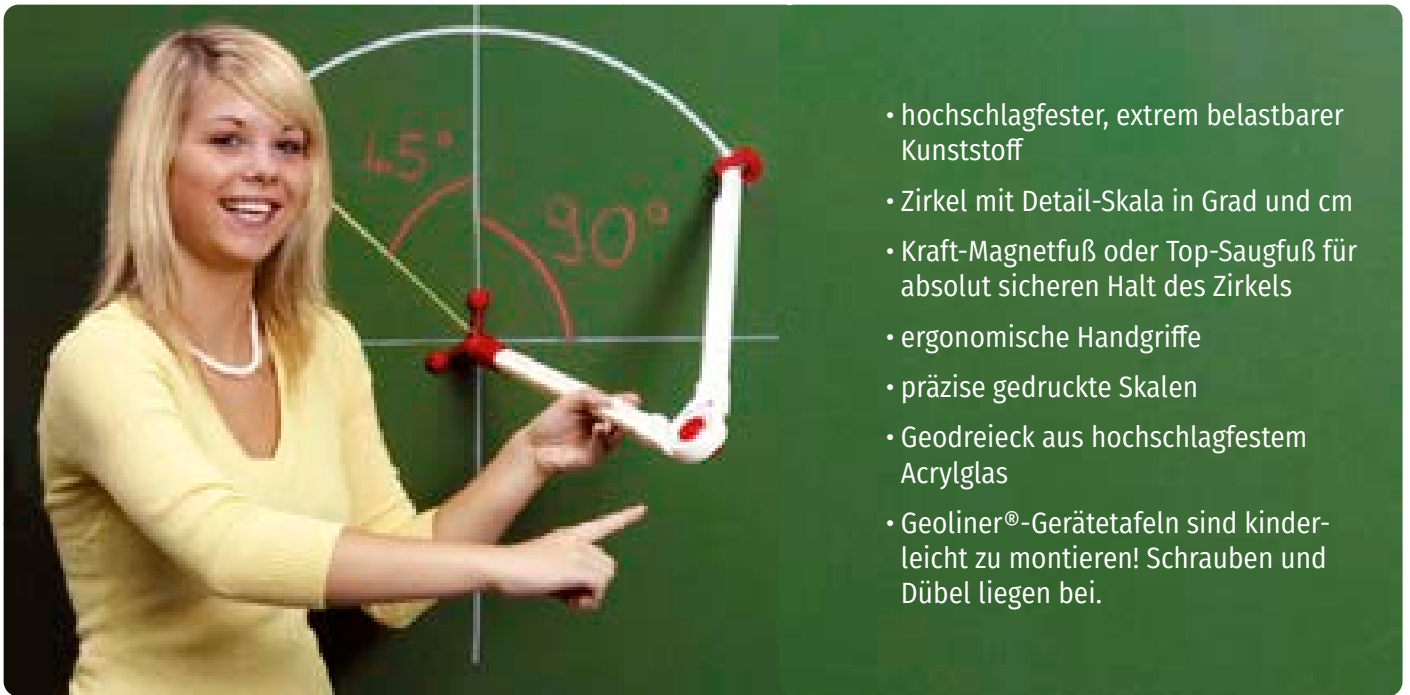

- hochschlagfester, extrem belastbarer Kunststoff
- Zirkel mit Detail-Skala in Grad und cm
- Kraft-Magnetfuß oder Top-Saugfuß für absolut sicheren Halt des Zirkels
- ergonomische Handgriffe
- präzise gedruckte Skalen
- Geodreieck aus hochschlagfestem Acrylglas
- Geoliner®-Gerätetafeln sind kinderleicht zu montieren! Schrauben und Dübel liegen bei.

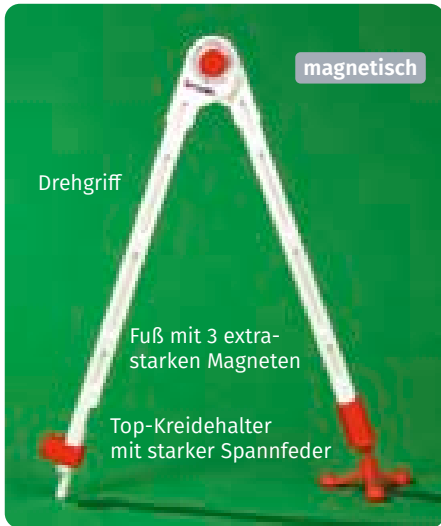

GEOLINER

Tafelzirkel „Power“

Mit magnetischem Fuß

Der Tafelzirkel hat einen Fuß mit drei **sehr starken Magneten**. Sie fixieren den Zirkel an jeder magnet-haftenden Tafel. Bögen und Kreise zeichnen gelingt garantiert perfekt. Kreide klemmen Sie mit einem sicheren Mechanismus ein. Eine Spannfeder verhindert das Verrutschen.

Der Zirkel hat eine cm- und Gradskalierung. An einem Schenkel befindet sich ein Drehgriff, der die Handhabung erleichtert.

420H49*

20,⁹⁷ / 24,⁹⁵ €



GEOLINER

Tafelzirkel „Classic“

Mit Saugnäpfen

Der Geoliner®-Tafelzirkel wird Sie in Qualität und Handhabung überzeugen. Mit einem einfachen, aber sehr sicheren Mechanismus klemmen Sie die Kreide ein. Das Verrutschen wird durch eine starke Spannfeder verhindert. Die Saugnäpfe sind aus extraweichem Kunststoff, der sich der rauen Tafeloberfläche perfekt anpasst. Dadurch **haftet der Zirkel perfekt** und in nie da gewesener Weise. Der Zirkel hat eine cm- und Gradskalierung. So können Sie Radien und Gradbögen genau zeichnen. Der Drehgriff an einem der Schenkel erleichtert die Handhabung zusätzlich.

450H49

15,⁰⁸ / 17,⁹⁵ €

Ersatzteile für

GEOLINER



Zirkelfuß mit Saugnäpfen

Passend zum Tafelzirkel „Classic“ (450H49) und „Power“ (420H49)

292H49

6,¹³ / 7,³⁰ €

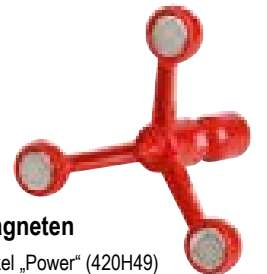

Zirkelfuß mit 3 starken Haftmagneten

Passend zum Tafelzirkel „Power“ (420H49) und „Classic“ (450H49)

293H49

9,⁴¹ / 11,²⁰ €



Handgriff

für Lineale und Geodreiecke

306H49*

0,⁵⁹ / 0,⁷⁰ €

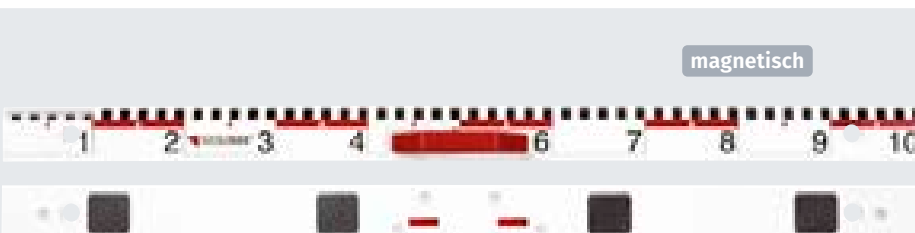

GEOLINER

Magnet-Lineal

100 cm, bunt, mit cm- und dm-Teilung, mit Magnetplatten

77955H49 Stück

12,²⁷ / 14,⁶⁰ €

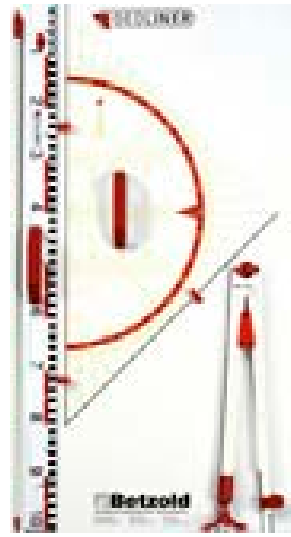

Geräteplatte mit Geodreieck, 60 cm

Das kleine Geodreieck ist leicht und schnell zu handhaben. Für die meisten Zeichnungen reichen 60 cm spielend aus.

Lieferumfang:

- Geräteplatte (55 x 101 cm) inkl. Montagematerial
- Geodreieck, **60 cm**
- Tafellineal, 1 m
- Fiberglas-Zeigestab mit rotem Kopf für bessere Sichtbarkeit
- Tafelzirkel

3 Varianten sind möglich:

Geräteplatte „Gamma“

Komplett bestückt mit allen Geräten und **Tafelzirkel „Classic“ mit Saugnäpfen**

77730H49* 63,⁸² / 75,⁹⁵ €

Geräteplatte „Delta“

Komplett bestückt mit allen Geräten und **Tafelzirkel „Power“ mit Magnetfuß**

77728H49* 68,⁸⁷ / 81,⁹⁵ €

Geräteplatte „Zeta“

Komplett bestückt mit allen Geräten in der magnetischen Ausführung

73824H49 79,⁴¹ / 94,⁵⁰ €

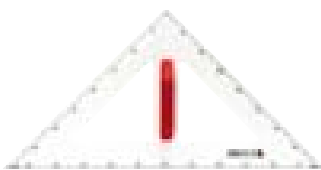

Geräteplatte mit Geodreieck, 80 cm

Das größere Geodreieck ermöglicht längere Linien und ggf. präzisere Zeichnungen. Vorteilhaft ist es auch beim Winkelmessen oder bei Parallelverschiebungen.

Lieferumfang:

- Geräteplatte (55 x 101 cm) inkl. Montagematerial
- Geodreieck, **80 cm**
- Tafellineal, 1 m
- Fiberglas-Zeigestab mit rotem Kopf für bessere Sichtbarkeit
- Tafelzirkel

3 Varianten sind möglich:

Geräteplatte „Omega“

Komplett bestückt mit allen Geräten und **Tafelzirkel „Classic“ mit Saugnäpfen**

77731H49* 71,⁸⁵ / 85,⁵⁰ €

Geräteplatte „Kappa“

Komplett bestückt mit allen Geräten und **Tafelzirkel „Power“ mit Magnetfuß**

77729H49* 77,⁷³ / 92,⁵⁰ €

Geräteplatte „Iota“

Komplett bestückt mit allen Geräten in der magnetischen Ausführung

73825H49 86,⁵¹ / 102,⁹⁵ €



Geräteplatte mit Winkeln & Winkelmesser

Für exaktes Zeichnen der Winkel an der Tafel.

Lieferumfang:

- Geräteplatte (58,5 x 105 cm) inkl. Montagematerial
- Winkel gleichschenkelig, 60 cm
- Winkel ungleichschenkelig, 60 cm
- Winkelmesser, 50 cm
- Tafellineal, 1 m
- Fiberglas-Zeigestab mit rotem Kopf für bessere Sichtbarkeit
- Tafelzirkel

3 Varianten sind möglich:

Geräteplatte „Lambda“

Komplett bestückt mit allen Geräten und **Tafelzirkel „Classic“ mit Saugnäpfen**

78118H49 68,⁸⁷ / 81,⁹⁵ €

Geräteplatte „Sigma“

Komplett bestückt mit allen Geräten und **Tafelzirkel „Power“ mit Magnetfuß**

78854H49 73,⁵³ / 87,⁵⁰ €

Geräteplatte „Beta“

Komplett bestückt mit allen Geräten in der magnetischen Ausführung

73826H49 86,⁵¹ / 102,⁹⁵ €



GEOLINER Winkel

78111H49 gleichschenkelig, 60 cm 8,⁹⁹ / 10,⁷⁰ €

GEOLINER Magnet-Winkel

gleichschenkelig, 60 cm, haftet an allen magnethaftenden Tafeln

78950H49 15,⁵⁵ / 18,⁵⁰ €

GEOLINER Winkel

78112H49 ungleichschenkelig, 60 cm 9,⁴¹ / 11,²⁰ €

GEOLINER Magnet-Winkel

ungleichschenkelig, 60 cm, haftet an allen magnethaftenden Tafeln

78951H49 15,⁰⁸ / 17,⁹⁵ €

GEOLINER Winkelmesser

78113H49 50 cm 8,⁹⁹ / 10,⁷⁰ €

GEOLINER Magnet-Winkelmesser

50 cm, haftet an allen magnethaftenden Tafeln

78952H49 15,⁹² / 18,⁹⁵ €

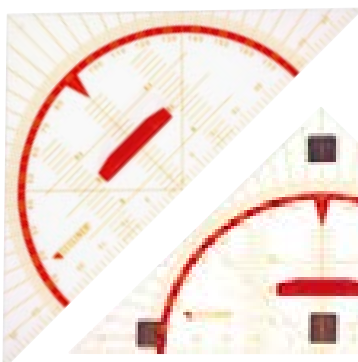

GEOLINER Geodreieck

aus hochschlagfestem Acrylglas

294H49* Hypotenuse 60 cm 15,⁹² / 18,⁹⁵ €

295H49* Hypotenuse 80 cm 21,⁴³ / 25,⁵⁰ €

magnetisch

GEOLINER Magnet-Geodreieck

aus hochschlagfestem Acrylglas, haftet an allen magnethaftenden Tafeln. Inkl. Magnetplatten

302H49* Hypotenuse 60 cm 20,¹³ / 23,⁹⁵ €

303H49* Hypotenuse 80 cm 27,⁶⁹ / 32,⁹⁵ €

SYSTEMMÖBEL

- frei nach vorhandenen Raumgegebenheiten aufstellbar
- flexibel anpassbar an Gruppengröße
- beliebig kombinierbar und jederzeit erweiterbar
- unterschiedliche Größen für Kinder im Krippen- bis Grundschulalter
- Material: melaminharzbeschichtete Spanplatte, Garderobenhaken aus Kunststoff und Rundrohre aus Stahl, Ø 2 cm
- in 12 Dekoren erhältlich
- Fachregale in 2 Höhen und 3 Breiten
- Sitzbänke in 4 Breiten und 5 Sitzhöhen
- verschiedene Garderobenleisten, einfach oder mit Ablagen, je in 4 Breiten

Unsere Garderobenserie Armadio kann auf Wunsch auch aus einer schwer entflammabaren Spanplatte hergestellt werden. Preise auf Anfrage.



01 | Flexeo® Garderobenbank

Tiefe: 35 cm
Nutzbare Höhe Schuhablage abhängig von Sitzhöhe (SH): SH 26 cm = 10 cm, SH 30 cm = 14 cm, SH 34 cm = 18 cm, SH 38 cm = 22 cm, SH 42 cm = 26 cm

Breite: 60 cm

824189H49 + Dekor + Sitzhöhe

ab 201,⁶⁸ / 240,- €

Breite: 80 cm

824190H49 + Dekor + Sitzhöhe

ab 215,¹³ / 256,- €

Breite: 100 cm

824191H49 + Dekor + Sitzhöhe

ab 242,⁰² / 288,- €

Breite: 120 cm

824192H49 + Dekor + Sitzhöhe

ab 242,⁰² / 288,- €



2

02 | Flexeo® Garderobenbank-Ecklösung „Sitzwürfel“

B x T: 35 x 35 cm

824193H49 + Dekor + Sitzhöhe

ab 142,⁰² / 169,- €

Aufgebaut geliefert • Frei Verwendungsstelle
5 Jahre Garantie

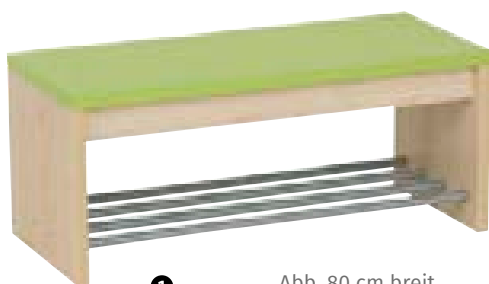

1

Abb. 80 cm breit

Bitte wählen Sie aus:

Variante 1: Dekor Korpus, Dekor Sitzfläche



Variante 2: Sitzhöhe

26 cm	
30 cm	12,61 / 15,- € Aufpreis
34 cm	25,21 / 30,- € Aufpreis
38 cm	37,82 / 45,- € Aufpreis
42 cm	50,42 / 60,- € Aufpreis

Variante 3: Breite

Einfache Ablage & Doppelablage mit Elternpostfach	Garderobenleiste rechteckig & hausförmig
60 cm	60 cm
80 cm	80 cm
100 cm	100 cm
120 cm	120 cm
12,61 / 15,- € Aufpreis	8,40 / 10,- € Aufpreis
25,21 / 30,- € Aufpreis	16,81 / 20,- € Aufpreis
37,82 / 45,- € Aufpreis	25,21 / 30,- € Aufpreis
50,42 / 60,- € Aufpreis	

Variante 4: Höhe

130,4 cm
154,8 cm
50,42 / 60,- € Aufpreis

Variante 5: Haken
ohne Haken
mit Haken
12,61 / 15,- € Aufpreis

Flexeo® Garderobenserie Armadio

Abb.: Dekor Ahorn honig



Systemmöbel



1

01 | Flexeo® Garderoben-Fachregal

Tiefe: 35 cm, Höhen wählbar: 130,4 cm oder 154,8 cm
(5 bzw. 6 Fachreihen übereinander)
Breiten wählbar: 54,7 cm, 81,1 cm oder 107,5 cm
(2 bzw. 3 bzw. 4 Fachreihen nebeneinander)

Breite: 54,7 cm

817020H49 + Dekor + Höhe ab 368,⁹¹ / 439,- €

Breite: 81,1 cm

817021H49 + Dekor + Höhe ab 461,³⁴ / 549,- €

Breite: 107,5 cm

817022H49 + Dekor + Höhe ab 553,⁷⁸ / 659,- €

Bitte Dekor und Höhe (siehe Seite 212) angeben!



2

02 | Flexeo® Garderoben-Schuhregal

B x T: 81,1 x 35 cm
Höhen wählbar: 130,4 cm oder 154,8 cm
(mit 5 bzw. 7 höhenverstellbaren Fachböden)
Lieferung ohne Deko

817023H49 + Dekor + Höhe ab 350,⁴² / 417,- €

Bitte Dekor und Höhe (siehe Seite 212) angeben!

03 | Mittlere Eigentumsboxen

Passend für Garderoben-Fachregale. Die Boxen sind abwasch- und stapelbar.
H x B x T: 16 x 22 x 28 cm
Volumen 7,5 l, Material: Kunststoff

97001H49 Weiß

55554H49 Grün

55555H49 Blau

je 5,⁴⁶ / 6,⁵⁰ €

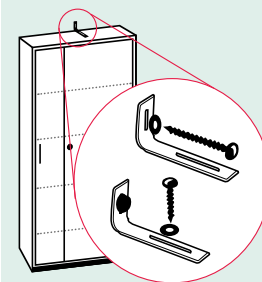

Dringend empfohlen:
Standicherheit für Schränke

Sicherungsset

Hohe Schränke sind kippgefährdet. Wir empfehlen daher dringend, Schränke an der Raumwand oder am Boden gegen Umkippen zu sichern. Dies geschieht durch einfaches Verschrauben nach hinten oder nach unten. Eine Dübelschraube mit Dübel und Unterlegscheibe reicht aus, um das Kippen zu verhindern.

Sicherungsset nach hinten (zur Raumwand)

82683H49 4,⁵⁴ / 5,⁴⁰ €

Sicherungsset nach unten (Montage in den Fußboden, nicht geeignet bei Fußbodenheizung)

82684H49 4,⁵⁴ / 5,⁴⁰ €

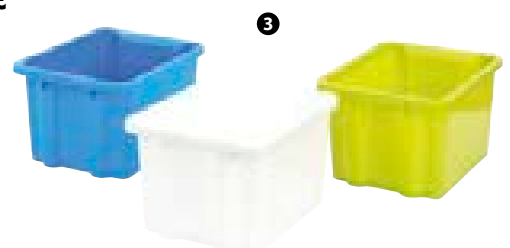

3

Flexeo® Garderobenserie Armadio



1



2



3

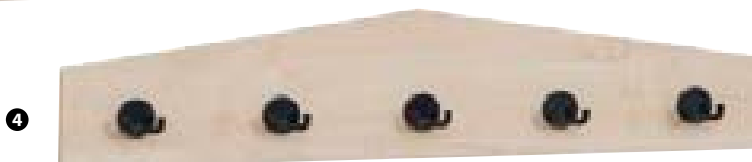

4

Flexeo® Garderobenleiste

Inkl. Dreifach-Garderobenhaken, drehbar, Farbe Anthrazit, ca. 7 cm hoch. Anzahl der Dreifach-Haken abhängig von ausgewählter Breite:
60 cm = 3x, 80 cm = 4x, 100 cm = 5x, 120 cm = 6x
Dreifach-Haken sind selbstständig zu montieren.
Montagematerial für die Haken liegt bei.

01 | Einfache Ablage

H x T ohne Haken: 26,3 x 23 cm
H x T mit Haken: 33,3 x 23 cm

809180H49 + Dekor + Breite ab 184,⁰³ / 219,- €

02 | Mit Doppelablage und Elternpostfach

H x T ohne Haken: 37,3 x 23 cm
H x T mit Haken: 44,3 x 23 cm

809181H49 + Dekor + Breite ab 239,⁵⁰ / 285,- €

Flexeo® Garderobenleiste

Inkl. Doppelhaken (Farbe Anthrazit), Anzahl der Doppelhaken abhängig von ausgewählter Breite:
60 cm = 3x, 80 cm = 4x, 100 cm = 5x, 120 cm = 6x
Doppelhaken sind selbstständig zu montieren.
Montagematerial für die Haken liegt bei.

03 | Rechteckig

H x T ohne Haken: 13 x 1,9 cm
H x T mit Haken: 13 x 6,1 cm

809178H49 + Dekor + Breite ab 68,⁹¹ / 82,- €

04 | Hausform

H x T ohne Haken: 20 x 1,9 cm
H x T mit Haken: 20 x 6,1 cm

809179H49 + Dekor + Breite ab 73,⁹⁵ / 88,- €

Bitte Dekor und Breite (siehe Seite 212) angeben!

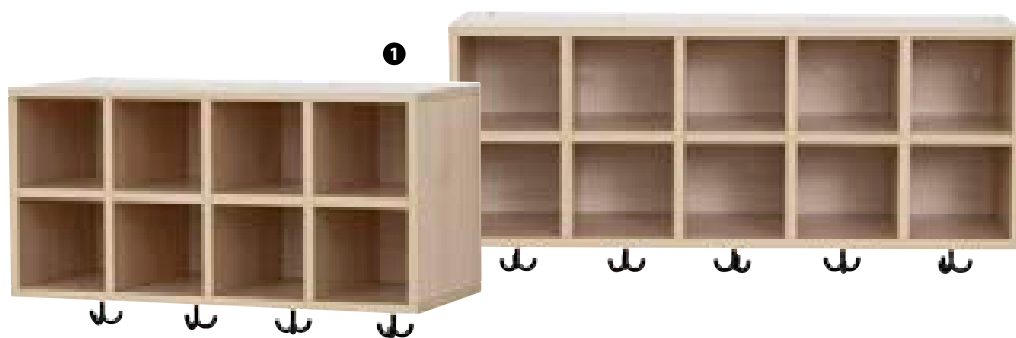

01 | Flexeo® Garderoben-Hängeregal

Wählbar: Breite, Tiefe, mit/ohne Dreifach-Haken.
Bei Variante mit Haken: Haken drehbar, ca. 7 cm hoch, Farbe Anthrazit. Anzahl der Dreifach-Haken abhängig von ausgewählter Breite:
60 cm = 2x, 80 cm = 4x, 100 cm = 5x, 120 cm = 6x
Dreifach-Haken sind selbstständig zu montieren.
Montagematerial für Haken liegt bei.

Regal-Tiefe: 23 cm

H x T ohne Haken: 39 x 23 cm
H x T mit Haken: 46 x 23 cm

60 cm breit

809182H49 + Dekor + Haken ab 248,⁷⁴ / 296,- €

80 cm breit

809183H49 + Dekor + Haken ab 257,⁹⁸ / 307,- €

100 cm breit

809184H49 + Dekor + Haken ab 267,²³ / 318,- €

120 cm breit

809185H49 + Dekor + Haken ab 276,⁴⁷ / 329,- €

Regal-Tiefe: 35 cm

H x T ohne Haken: 39 x 35 cm
H x T mit Haken: 46 x 35 cm

60 cm breit

809186H49 + Dekor + Haken ab 267,²³ / 318,- €

80 cm breit

809187H49 + Dekor + Haken ab 276,⁴⁷ / 329,- €

100 cm breit

809188H49 + Dekor + Haken ab 285,⁷¹ / 340,- €

120 cm breit

809189H49 + Dekor + Haken ab 294,⁹⁶ / 351,- €

Bitte Dekor und Haken (siehe Seite 212) angeben!

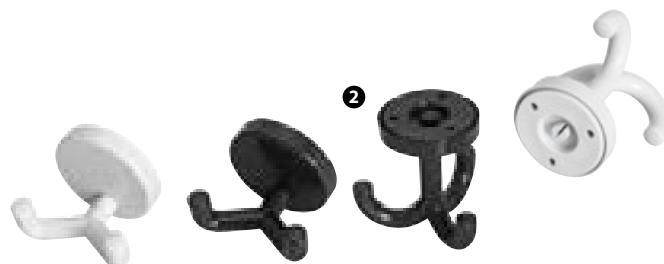

Gleich mitbestellen:

02 | Ersatz-Garderobenhaken

3er-Haken: Ø 8 cm, Höhe ca. 7 cm, drehbar
H x B x T 2er-Haken: 5 x 5,7 x 4,3 cm
Lieferung ohne Schrauben

97117H49 Lichtgrau, 2er-Haken, Stück 3,⁸⁷ / 4,⁶⁰ €

59620H49 Lichtgrau, 3er-Haken, Stück 4,¹² / 4,⁹⁰ €

764636H49 Anthrazit, 2er-Haken, Stück 3,⁸⁷ / 4,⁶⁰ €

764637H49 Anthrazit, 3er-Haken, Stück 4,¹² / 4,⁹⁰ €

Flexibel und individuell mit Ihren Raumgegebenheiten kombinierbar und erweiterbar



03 | Flexeo® Garderoben-Rückwand

Zur Wandmontage zwischen Sitzbank und Garderobenleiste.

H x T: 80 x 1,9 cm

Breite wählbar: 60, 80, 100 oder 120 cm

Lieferung ohne Sitzbank und Garderobenleiste

60 cm breit

809174H49 + Dekor ab 73,¹¹ / 87,- €

80 cm breit

809175H49 + Dekor ab 78,⁹⁹ / 94,- €

100 cm breit

809176H49 + Dekor ab 82,³⁵ / 98,- €

120 cm breit

809177H49 + Dekor ab 88,²⁴ / 105,- €

Bitte Dekor (siehe Seite 212) angeben!

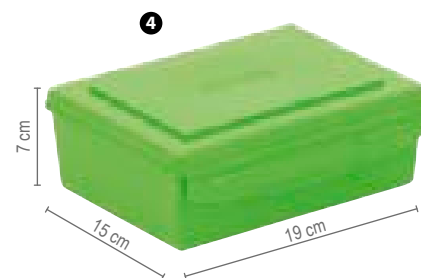

Gleich mitbestellen:

04 | Aufbewahrungsbox, 1,4 l

Passend für Garderoben-Hängeregale & Garderobenleisten mit Ablage/Doppelablage

H x B x T: 7 x 19 x 15 cm

Fassungsvermögen: 1,4 Liter

850132H49 ■ Rot

850133H49 ■ Blau

850134H49 ■ Gelb

850135H49 ■ Orange

850136H49 ■ Grün

850138H49 ■ Pink

850139H49 ■ Schwarz

756410H49 Farb-Set mit 7 Farben je 4,⁴⁵ / 5,³⁰ €

Flexeo® Armadio Taschenwagen



30 Fächer



oben zusätzliche
Ablagefläche

20 Fächer

Flexeo® Armadio Taschenwagen mit 20 Fächern, Ablage oben

In den 20 Fächern finden Taschen, Rucksäcke und vieles mehr Platz. Der Wagen ist von beiden Seiten nutzbar und so auch als Raumteiler geeignet. Inkl. flacher Ablage und 5 Rollen, 4 davon feststellbar. Lieferung zusammengebaut

H x B x T: 111,9 x 96,4 x 60/42,5 cm

Material: Holz

809192H49 + Dekor ab 755,⁴⁶ / 899,- €

Flexeo® Armadio Taschenwagen mit 30 Fächern

In den 30 unterschiedlich großen Fächern finden Taschen, Rucksäcke und vieles mehr Platz. Der Wagen ist von beiden Seiten nutzbar und so auch als Raumteiler geeignet. Mit 5 Rollen, 4 davon feststellbar. Lieferung zusammengebaut

H x B x T: 111,9 x 96,4 x 60/42,5 cm

Material: Holz

809193H49 + Dekor ab 805,⁸⁸ / 959,- €

Bitte wählen Sie aus:

Variante 1: Dekor Korpus, Dekor Sitzfläche, Dekor Front

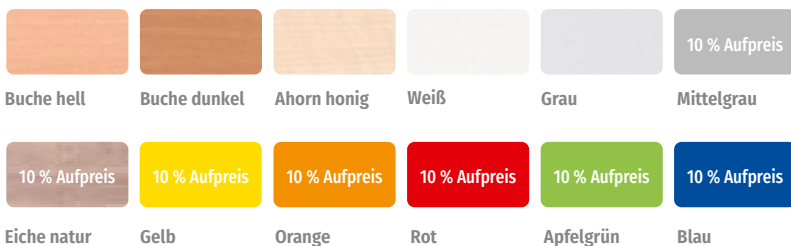

Variante 2: Türanschlag

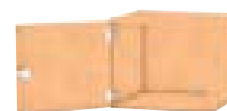

Türanschlag links

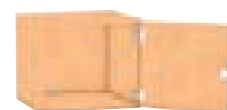

Türanschlag rechts

Variante 3: Schließart



Muschelgriff + verkürzte Tür

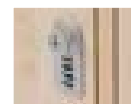

Zahlenschloss + lange Tür (Lüftungsgitter)

Aufpreis:

1 Tür 33,61 / 40,- €

2 Türen 67,23 / 80,- €

3 Türen 100,84 / 120,- €

Flexeo® Garderobenserie Armadio

Flexeo® Garderobenschrank

Inkl. Dreifach-Garderobenhaken in jedem Schrankfach, Abteilbreite: 30 cm, Türöffnungswinkel 180°, 1 Fachboden (individuell verstellbar), Schließart wählbar: Muschelgriff (hier sorgen verkürzte Türen für Belüftung des Schrankes) oder Zahlenschloss (mit bündiger Tür mit Belüftungsgitter), mit Sockelverstellern zum Ausgleich von Bodenunebenheiten

01 | B x T mit 1 Tür: 34 x 45 cm

130,4 cm hoch

809162H49 + Dekor Korpus + Dekor Front

+ Türanschlag + Schließart ab 396,⁶⁴ / 472,- €

154,8 cm hoch

809165H49 + Dekor Korpus + Dekor Front

+ Türanschlag + Schließart ab 452,¹⁰ / 538,- €

02 | B x T mit 2 Türen: 66,1 x 45 cm

130,4 cm hoch

809163H49 + Dekor Korpus + Dekor Front

+ Türanschlag + Schließart ab 489,⁰⁸ / 582,- €

154,8 cm hoch

809166H49 + Dekor Korpus + Dekor Front

+ Türanschlag + Schließart ab 544,⁵⁴ / 648,- €

03 | B x T mit 3 Türen: 98,2 x 45 cm

130,4 cm hoch

809164H49 + Dekor Korpus + Dekor Front

+ Türanschlag + Schließart ab 581,⁵¹ / 692,- €

154,8 cm hoch

809167H49 + Dekor Korpus + Dekor Front

+ Türanschlag + Schließart ab 636,⁹⁷ / 758,- €

04 | Flexeo® Garderoben-Eckschrank

130,4 cm hoch

821028H49 + Dekor Korpus + Dekor Front

+ Türanschlag + Schließart ab 433,⁶¹ / 516,- €

154,8 cm hoch

821029H49 + Dekor Korpus + Dekor Front

+ Türanschlag + Schließart ab 489,⁰⁸ / 582,- €

Bitte Dekor Korpus/Front, Türanschlag & Schließart angeben (siehe Seite 216)!

05 | Brandschutzdächer für Garderobe Armadio

Die Blechdächer laufen schräg nach vorne zu, damit nichts auf den Schränken abgelegt werden kann. Hergestellt aus 100 % Stahl, Blechstärke 1 mm, pulverbeschichtet in RAL 9006. Einfache Befestigung mit doppelseitigem Kleband (bitte separat bestellen).

764736H49 für 1-türigen Schrank 163,⁸² / 194,⁹⁵ €

764737H49 für 2-türigen Schrank 181,⁴⁷ / 215,⁹⁵ €

764738H49 für 3-türigen Schrank 209,²⁴ / 249,- €

764739H49 für Eckschrank 377,³¹ / 449,- €

06 | Kleband „tesafix® 4970“, doppelseitig

Ideal, um die Brandschutzdächer unserer Flexeo®-Armadio-Garderobenschränke zu fixieren.

Länge: 50 m, Material Klebemasse: modifiziertes Acrylat

766621H49

26,⁰¹ / 30,⁹⁵ €
(1 m = € 0,52 / € 0,62)

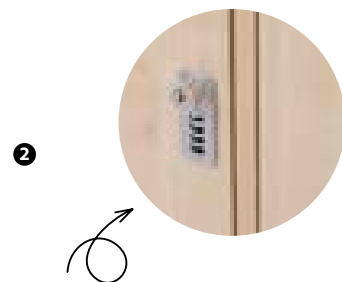

lange Tür mit Belüftungsgitter und Zahlenschloss



verkürzte Tür sorgt für ausreichend Belüftung, mit Muschelgriff

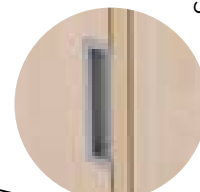

Unsere Garderobenserie Armadio kann auf Wunsch auch aus einer schwer entflammaren Spanplatte hergestellt werden. Preise auf Anfrage

Sicherungsset

Sicherungsset nach hinten (zur Raumwand)

82683H49 4,⁵⁴ / 5,⁴⁰ €

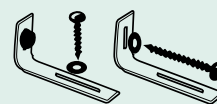

Sicherungsset nach unten (Montage in den Fußboden, nicht geeignet bei Fußbodenheizung)

82684H49 4,⁵⁴ / 5,⁴⁰ €

Mit Sockelverstellern zum Ausgleich von Bodenunebenheiten

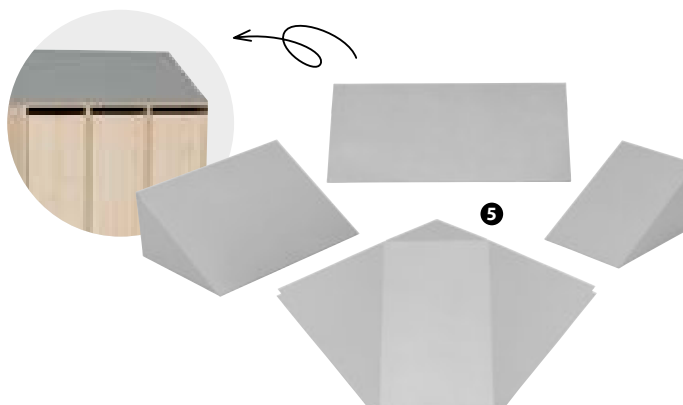
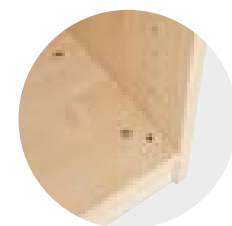

Länge: 5 m





MADDOX MÖBEL-SYSTEM

SIE MONTIEREN DIE
MÖBEL GANZ EINFACH
SELBST.

SO SPAREN SIE VIEL GELD,
DAS SIE BESSER IN SPIEL-
UND FÖRDERMATERIAL
FÜR IHRE KINDER INVES-
TIEREN KÖNNEN!

ODER WIR MONTIEREN
FÜR SIE!

MADDOX-Möbel

SELBST zusammengebaut – Geld gespart!
Oder fertig montiert geliefert frei Haus

Kiga-Möbel – kombinierbar nach eigenen Wünschen und Bedürfnissen!

Für Kinder ist es wichtig, ihre Fähigkeiten und Fantasien in einer gemütlichen, sicheren und kindgerechten Umgebung weiterzuentwickeln. Mit unseren Möbelstücken helfen wir Ihnen, eine solche individuelle, auf Ihre Raumgegebenheiten und auf die Bedürfnisse Ihrer Einrichtung gerichtete Welt zu schaffen.

Entsprechend dem häufigen Wunsch nach variablen Schranksystemen bieten wir vielfältige Möbel-Varianten an, die sich perfekt kombinieren lassen.

So vereinen wir die Bedürfnisse der Kinder mit den Wünschen der Pädagoginnen und Pädagogen:

- farbenfrohes und verspieltes Design
- endlose Flexibilität
- variable Details
- hochwertige Qualität
- einfach aufzubauen

Unser Möbelangebot ist so breit, dass Sie bestimmt genau das finden, was Sie wirklich brauchen und was Ihnen Freude bereitet.

Zugeschnitten auf den breiten Einsatz in Vorschuleinrichtungen und Grundschulen.

Wie können Sie Ihre Möbel einfach und problemlos zusammenstellen?

Wählen Sie – entsprechend Ihren Platzverhältnissen – einen Schrankkorpus oder ein Regal aus unserem Sortiment. Anschließend suchen Sie sich die passenden Schranktüren, Schubladen, Container, Regalbretter oder Bänke aus und entscheiden sich letztlich für Ihre Lieblings-Farbkombination. Fertig ist Ihr individuelles Mobiliar!

MADDOX-Schrankgruppen

Kombination SG11

Länge der Gruppe: 3,14 m (s. Abb.)

57800H49* Vanille/Grün
1.390,⁷⁶ / **1.655,-€**

57769H49* Vanille
1.390,⁷⁶ / **1.655,-€**

57770H49* Grün
1.390,⁷⁶ / **1.655,-€**

Kombination SG11, montiert

758774H49* Vanille/Grün
1.831,⁰⁹ / **2.179,-€**

758775H49* Vanille
1.831,⁰⁹ / **2.179,-€**

758778H49* Grün
1.831,⁰⁹ / **2.179,-€**

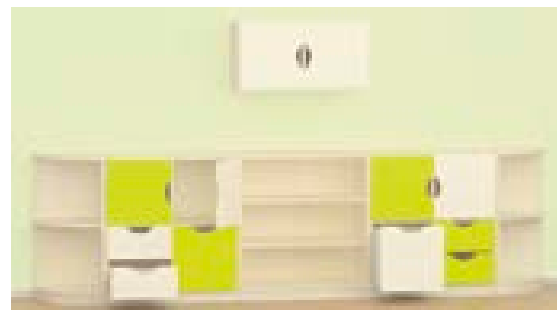
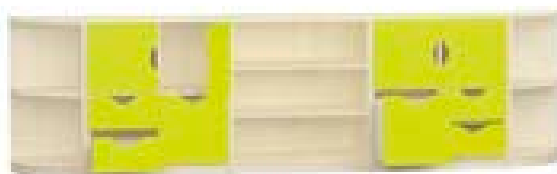

Wir kombinieren – Sie sparen bares

Kombination SG6

Länge der Gruppe: 2,34 m (s. Abb.)

57088H49* Vanille/Grün
1.055,⁴⁶ / **1.256,-€**

56564H49* Vanille
1.055,⁴⁶ / **1.256,-€**

56565H49* Grün
1.055,⁴⁶ / **1.256,-€**

Kombination SG6, montiert

758788H49* Vanille/Grün
1.401,⁶⁸ / **1.668,-€**

758789H49* Vanille
1.401,⁶⁸ / **1.668,-€**

758790H49* Grün
1.401,⁶⁸ / **1.668,-€**

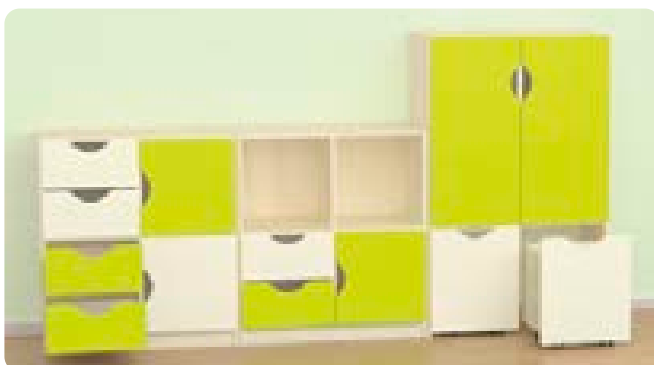



Kombination SG1

Länge der Gruppe: 3,52 m (s. Abb.)

57083H49* Vanille/Grün
1.726,⁰⁵ / **2.054,-€**

56554H49* Vanille
1.726,⁰⁵ / **2.054,-€**

56555H49* Grün
1.726,⁰⁵ / **2.054,-€**

Kombination SG1, montiert

758782H49* Vanille/Grün
2.293,²⁸ / **2.729,-€**

758783H49* Vanille
2.293,²⁸ / **2.729,-€**

758784H49* Grün
2.293,²⁸ / **2.729,-€**



MADDOX-Schrankgruppen

– das Komplett-Programm (wie abgebildet)



Kombination SG2

Länge der Gruppe: 2,34 m (s. Abb.)

57084H49* Vanille/Grün
1.032,⁷⁷ / **1.229,-€**

56556H49* Vanille
1.032,⁷⁷ / **1.229,-€**

56557H49* Grün
1.032,⁷⁷ / **1.229,-€**

Kombination SG2, montiert

758785H49* Vanille/Grün
1.341,¹⁸ / **1.596,-€**

758786H49* Vanille
1.341,¹⁸ / **1.596,-€**

758787H49* Grün
1.341,¹⁸ / **1.596,-€**

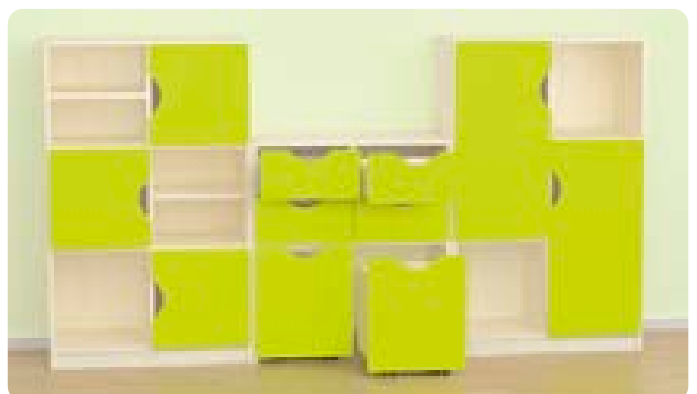

MADDOX-Schrank-Kombinationen

EINE Bestellnummer = EINE Schrank-Kombination

- Nutzen Sie das Angebot an zusammengestellten Schränken.
- Zur Erleichterung haben wir für Sie verschiedene Varianten von zusammengestellten Schränken vorbereitet.
- zur Selbstmontage oder fertig montiert



Lieferung
ohne Deko

Systemmöbel



Kombination SK1

H x B x T: 126 x 78 x 40 cm

56349H49* 427,⁷³ / 509,- €

Kombination SK1, montiert

758791H49* 629,⁴¹ / 749,- €



Kombination SK2

H x B x T: 126 x 78 x 40 cm

57076H49* 427,⁷³ / 509,- €

Kombination SK2, montiert

758792H49* 629,⁴¹ / 749,- €

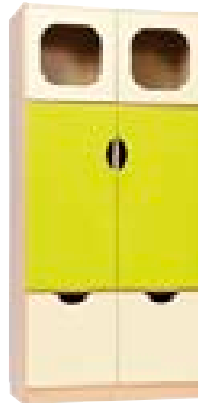

Kombination SK8

H x B x T: 165 x 78 x 40 cm

56350H49* 553,⁷⁸ / 659,- €

Kombination SK8, montiert

758798H49* 730,²⁵ / 869,- €

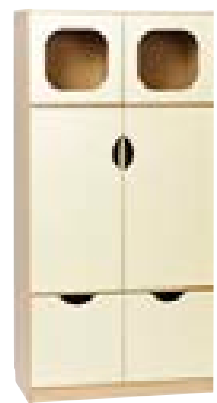

Kombination SK9

H x B x T: 165 x 78 x 40 cm

57079H49* 553,⁷⁸ / 659,- €

Kombination SK9, montiert

758799H49* 730,²⁵ / 869,- €

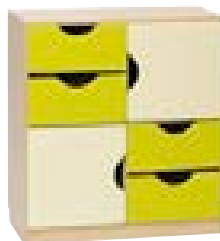

Kombination SK5

H x B x T: 86 x 78 x 40 cm

56352H49* 427,⁷³ / 509,- €

Kombination SK5, montiert

758795H49* 553,⁷⁸ / 659,- €

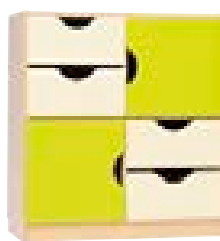

Kombination SK6

H x B x T: 86 x 78 x 40 cm

57078H49* 427,⁷³ / 509,- €

Kombination SK6, montiert

758796H49* 629,⁴¹ / 749,- €

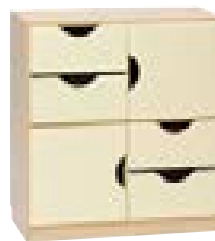

Kombination SK7

H x B x T: 86 x 78 x 40 cm

57100H49* 427,⁷³ / 509,- €

Kombination SK7, montiert

758797H49* 629,⁴¹ / 749,- €



Multifunktionsregal/-schrank

Da die Schranktür separat zu bestellen ist, können Sie den Schrank Ihren eigenen Farbvorstellungen nach entwerfen. Bei diesem Schrank sind die Schranktüren TL4 und TR4 nur gegenüberliegend zu montieren. Im Lieferumfang sind die 3 Regalbretter und die Kleiderstange enthalten.

Multifunktionsregal MS

Für diesen Schrank sind die auf dieser Seite dargestellten Schranktüren TL4 und TR4 bestimmt. Im Lieferumfang sind die 3 Regalbretter und die Kleiderstange enthalten. Die Schranktüren sind im Schrankpreis nicht miteinbezogen.

H x B x T: 165 x 78 x 40 cm

57000H49* 214,²⁹ / 255,- €

Multifunktionsregal MS, montiert

758535H49* 326,⁸⁹ / 389,- €



Schranktür MS, links TL4

Diese Schranktür ist für den Multifunktionsschrank MS bestimmt.

B x H: 38 x 157 cm

57001H49* Vanille

57002H49* Grün pro Tür je 93,²⁸ / 111,- €

Schranktür MS, links TL4, montiert

758541H49* Vanille

758543H49* Grün pro Tür je 100,⁸⁰ / 119,⁹⁵ €

Schranktür MS, rechts TR4

Diese Schranktür ist für den Multifunktionsschrank MS bestimmt.

B x H: 38 x 157 cm

57003H49* Vanille

57004H49* Grün pro Tür je 93,²⁸ / 111,- €

Schranktür MS, rechts TR4, montiert

758544H49* Vanille

758545H49* Grün pro Tür je 100,⁸⁰ / 119,⁹⁵ €

- zur Selbstmontage
- oder fertig aufgebaut



Fachregal FS3

H x B x T: 86 x 78 x 40 cm

57042H49* 163,⁸² / 194,⁹⁵ €

Fachregal FS3, montiert

758567H49* 265,⁵⁵ / 316,- €

- Da die Schranktüren TL4 und TR4 für den Multifunktionsschrank separat zu bestellen sind, ist beim Schrankzusammenbau für Funktion- und Farb-Variabilität gesorgt.

- Alle Schranktüren verfügen über ein System zur geräuschlosen Schließung. Dank diesem System garantieren diese Möbel hohe Sicherheit, auch bei der Benutzung durch kleinste Kinder.

- Bei dem Multifunktionsschrank sind die Schranktüren nur gegenüberliegend zu montieren.

- Entscheiden Sie: zur einfachen Selbstmontage oder fertig montiert.

Der Multifunktions-Schrank verfügt über eine praktische Aussparung für die Sockelleiste Ihres Raumes.



Lieferung ohne Kleiderbügel



Stellen Sie Ihre Möbel selbst zusammen oder kaufen Sie einfach unsere fertigen Kombinationen!

Fertig zusammengestellte Schränke mit Türen:

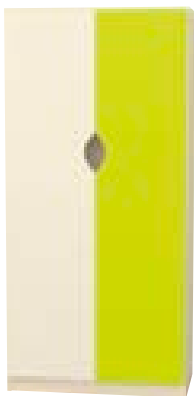

Multifunktionsschrank-Kombi MS, Grün/Vanille

H x B x T: 165 x 78 x 40 cm

57903H49* 385,⁷¹ / 459,- €

Multifunktionsschrank-Kombi MS, Grün/Vanille, montiert

759019H49* 515,⁹⁷ / 614,- €



Multifunktionsschrank-Kombi MS, Vanille

H x B x T: 165 x 78 x 40 cm

57901H49* 385,⁷¹ / 459,- €

Multifunktionsschrank-Kombi MS, Vanille, montiert

759020H49* 515,⁹⁷ / 614,- €



Multifunktionsschrank-Kombi MS, Grün

H x B x T: 165 x 78 x 40 cm

57902H49* 385,⁷¹ / 459,- €

Multifunktionsschrank-Kombi MS, Grün, montiert

759021H49* 515,⁹⁷ / 614,- €

Sie haben die Wahl

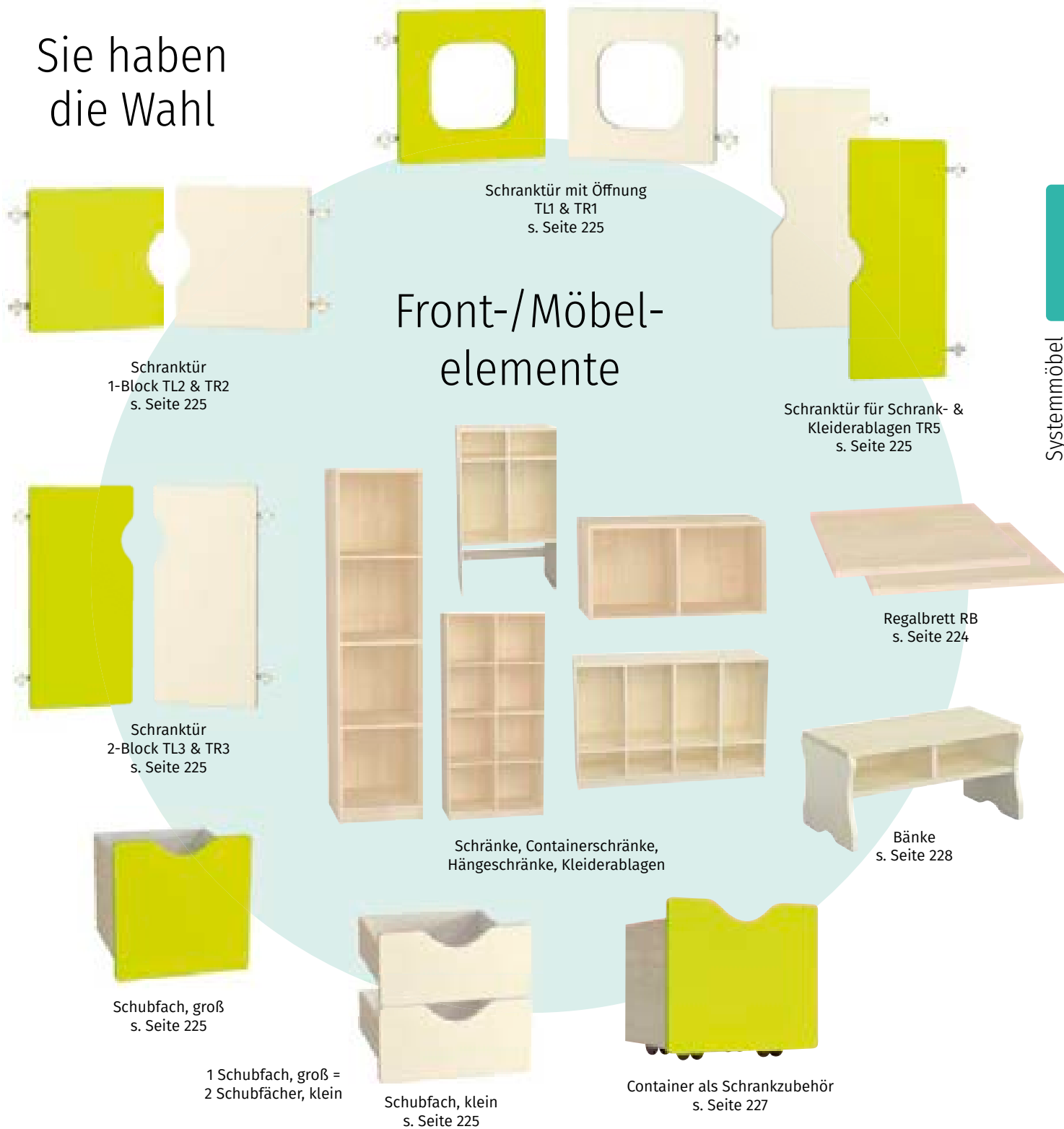

Systemmöbel

Wie können Sie Ihre Fantasiemöbel selbst zusammenstellen?

Die Schranktüren und die Frontteile von Schubfächern und Containern sind aus MDF und mit einer hochwertigen, abriebbeständigen sowie abwaschbaren Folie bezogen.

1. Wählen Sie bitte einen Schranktyp aus dem Sortiment.
2. Wählen Sie bitte die passenden Schranktüren aus (passend zum jeweiligen Schranktyp).
3. Wählen Sie bitte die passenden Schubfächer und Container aus (passend zum jeweiligen Schranktyp).
4. Wählen Sie bitte die passenden Regalbretter aus (passend zum jeweiligen Schranktyp).
5. Wählen Sie bitte die passenden Bänke aus (passend zum jeweiligen Schranktyp).
6. Wählen Sie eine Farbe nach Ihrem Geschmack aus. Auf diese Weise bekommen Ihre Vorstellungen eine reale Form und der von Ihnen entworfene Schrank ist bereits zusammengestellt.

Ahorn: für den Korpus

Vanille: für Schranktüren, Schubfächer und Container

Grün: für Schranktüren, Schubfächer und Container

Einsatzmöglichkeiten von Front-/Möbelementen

- Da die Front-/Möbelemente für die Schränke separat zu bestellen sind, ist beim Zusammenbau für Funktion- und Farb-Variabilität gesorgt.
- Die seitlich der Schranktüren, Schubfächer und des Regalbretts aufgeführten Nr. legen die Schrankblöcke fest, für die diese Möbelemente geeignet sind.

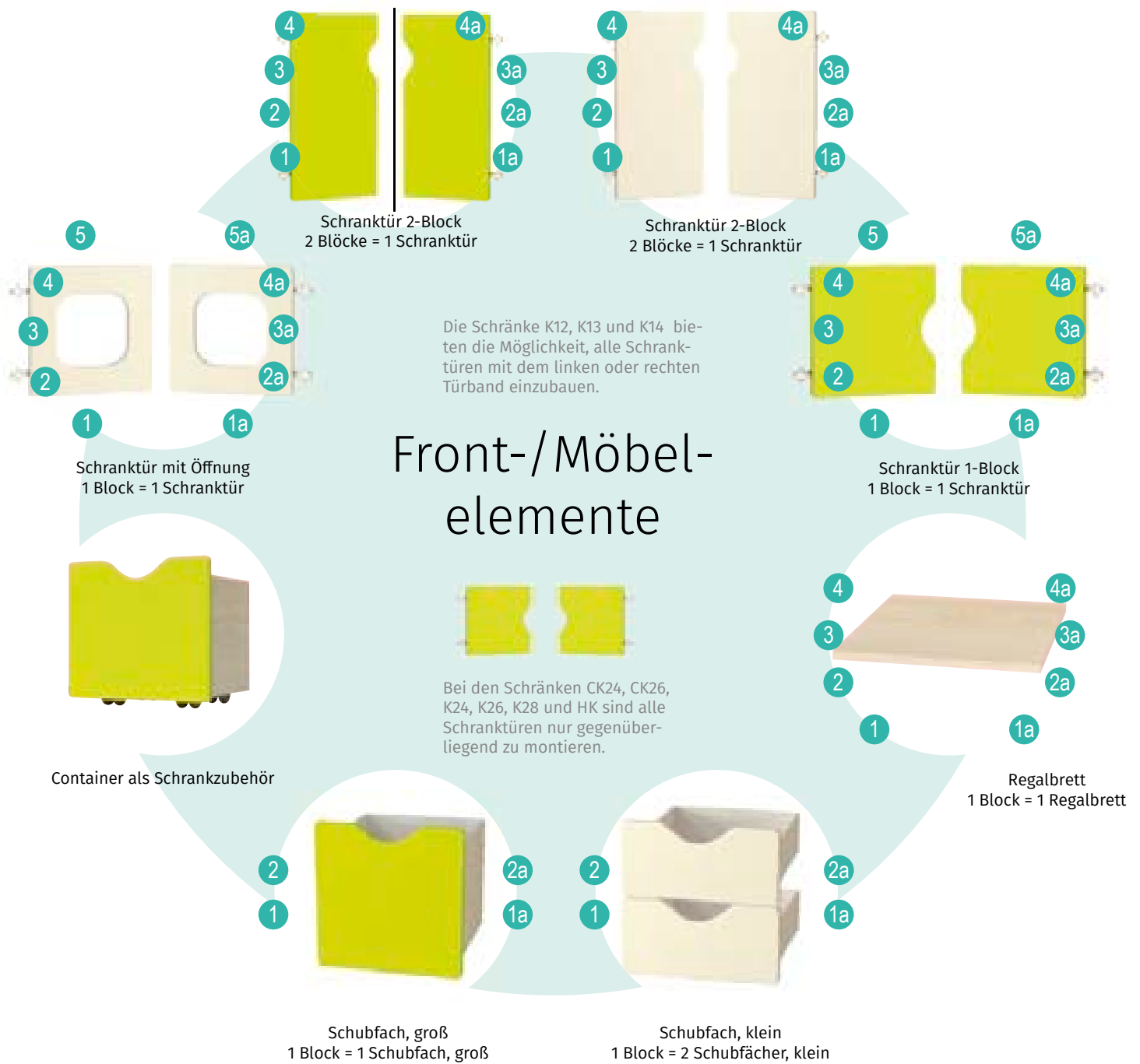

Front-/Möbelemente

Aus Sicherheitsgründen sind die Schubfächer nur zum Einsatz in unteren Blöcken (1, 1a, 2, 2a) bestimmt.

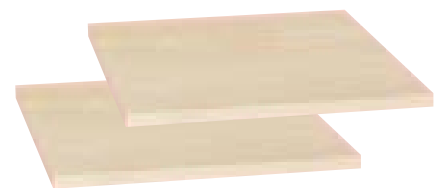

Regalbrett RB

In jede Blockmitte kann bei den Schränken K12, K13, K14, K24, K26, K28, CK24 und CK26 jeweils ein Regalbrett eingebaut werden, das zur Blocktrennung in zwei gleiche Bereiche dient.

H x B x T: 2 x 38 x 36 cm, Material: Holzspanwerkstoff, Ahorn

760754H49* 2 Stück

23,¹¹ / 27,⁵⁰ €

Schranktür mit Öffnung, links TL1

1 Block = 1 Schranktür
B x H: 38 x 38 cm

57005H49* ■ Vanille
57006H49* ■ Grün

pro Tür je 41,¹³ / 48,⁹⁵ €

Schranktür mit Öffnung, links TL1, montiert

758547H49* ■ Vanille
758549H49* ■ Grün

pro Tür je 41,⁹⁷ / 49,⁹⁵ €

Schranktür 1-Block, links TL2

1 Block = 1 Schranktür
B x H: 38 x 38 cm

57009H49* ■ Vanille
57010H49* ■ Grün

pro Tür je 41,¹³ / 48,⁹⁵ €

Schranktür 1-Block, links TL2, montiert

758554H49* ■ Vanille
758559H49* ■ Grün

pro Tür je 44,¹² / 52,⁵⁰ €

Schranktür 2-Block, links TL3

2 Blöcke = 1 Schranktür
B x H: 38 x 77 cm

57015H49* ■ Vanille
57016H49* ■ Grün

pro Tür je 47,⁰⁶ / 56,- €

Schranktür 2-Block, links TL3, montiert

758572H49* ■ Vanille
758573H49* ■ Grün

pro Tür je 54,²⁰ / 64,⁵⁰ €

Schubfach, klein

57017H49* ■ Vanille
57018H49* ■ Grün

je 50,⁸⁴ / 60,⁵⁰ €

Schubfach, klein, montiert

758574H49* ■ Vanille
758575H49* ■ Grün

je 66,³⁴ / 78,⁹⁵ €

Schranktür TR5

Diese Schranktür ist nur mit dem rechten Türband nachbestellbar. Sie ist für alle auf Seite 228 dargestellten Kleiderablage-Schränke geeignet.
B x H: 32 x 75 cm

57066H49* ■ Vanille
57067H49* ■ Grün

je 46,⁶⁴ / 55,⁵⁰ €

Schranktür TR5, montiert

758620H49* ■ Vanille
758621H49* ■ Grün

je 56,²⁶ / 66,⁹⁵ €

Schranktür mit Öffnung, rechts TR1

1 Block = 1 Schranktür
B x H: 38 x 38 cm

57007H49* ■ Vanille
57008H49* ■ Grün

pro Tür je 41,¹³ / 48,⁹⁵ €

Schranktür mit Öffnung, rechts TR1, montiert

758551H49* ■ Vanille
758552H49* ■ Grün

pro Tür je 41,⁹⁷ / 49,⁹⁵ €

Schranktür 1-Block, rechts TR2

1 Block = 1 Schranktür
B x H: 38 x 38 cm

57011H49* ■ Vanille
57012H49* ■ Grün

pro Tür je 41,¹³ / 48,⁹⁵ €

Schranktür 1-Block, rechts TR2, montiert

758560H49* ■ Vanille
758561H49* ■ Grün

pro Tür je 44,¹² / 52,⁵⁰ €

Schranktür 2-Block, rechts TR3

2 Blöcke = 1 Schranktür
B x H: 38 x 77 cm

57013H49* ■ Vanille
57014H49* ■ Grün

pro Tür je 47,⁰⁶ / 56,- €

Schranktür 2-Block, rechts TR3, montiert

758562H49* ■ Vanille
758563H49* ■ Grün

pro Tür je 54,²⁰ / 64,⁵⁰ €

Schubfach, groß

57019H49* ■ Vanille
57020H49* ■ Grün

je 74,⁷⁹ / 89,- €

Schubfach, groß, montiert

758576H49* ■ Vanille
758577H49* ■ Grün

je 85,⁶⁷ / 101,⁹⁵ €

Front-/Möbelelemente

- Alle Schranktüren und Schubfächer sind mit hochwertigen, abriebbeständigen sowie abwaschbaren Folien bezogen.
- Alle Schranktüren verfügen über ein System zur geräuschlosen Schließung. Dank diesem System garantieren die Möbel hohe Sicherheit, auch bei der Benutzung durch kleinste Kinder.
- Alle Schranktüren sind mit dem linken oder rechten Türband nachbestellbar.
- zur Selbstmontage oder fertig aufgebaut

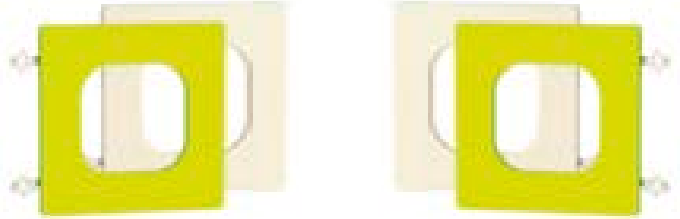

Bei den Regalen HK, K24, K26, K28, CK24 und CK26 sind die Schranktüren nur gegenüberliegend zu montieren.

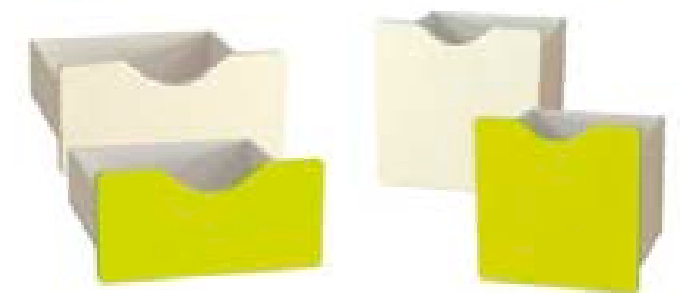
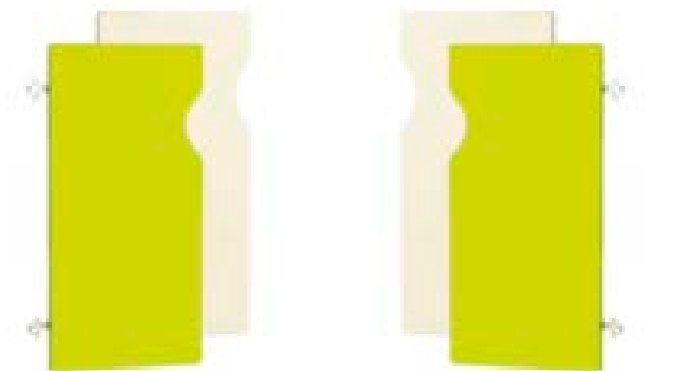
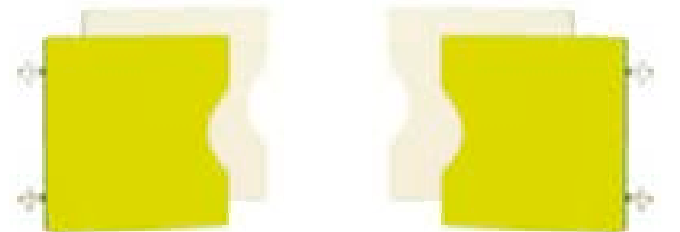

geräuschlose und sichere Türschließung

Jede Kleiderablage ist mit gegenüberliegenden Doppelhaken ausgestattet.

Alle Regale bzw. Schränke verfügen über eine praktische Aussparung für die Sockelleiste Ihres Raumes.

Regale/Schränke „K“

- Die im Block angegebene Nr. gilt als Verweis auf ein Frontelement (siehe Seite 224), das für den jeweiligen Schrankblock geeignet ist.
- Die Preise verstehen sich nur für den Korpus – Preise für Fronten (siehe Seite 225).
- zur Selbstmontage oder fertig aufgebaut

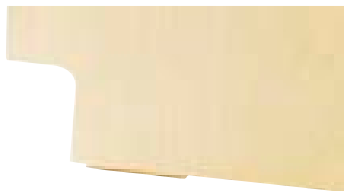
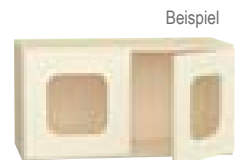

Alle Regale bzw. Schränke verfügen über eine praktische Aussparung für die Sockelleiste Ihres Raumes.



Hängeregale HK, montiert

758590H49*

188,¹⁹ / 223,⁹⁵ €

Hängeregale HK

Schrank zur Wandmontage. Für einzelne Regalblöcke sind Schranktüren (nur gegenüberliegende Montage möglich) nachbestellbar (nicht im Lieferumfang enthalten). Dieser Schrank ist für den Einsatz der Regalbretter ungeeignet.

H x B x T: 41 x 78 x 30 cm

57029H49*

108,⁴⁰ / 129,- €

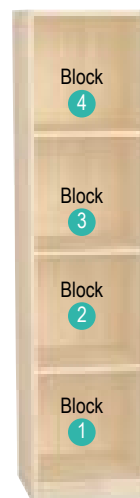
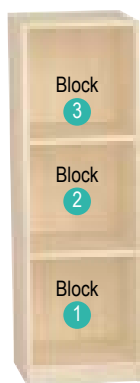
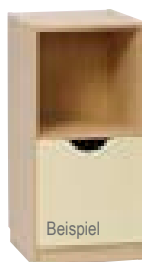
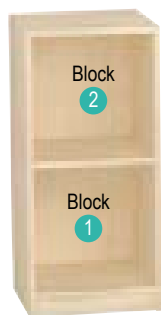

Regal K12

Für einzelne Regalblöcke sind Schranktüren, Schubfächer oder Regalbretter nachbestellbar.

H x B x T: 86 x 40 x 40 cm

57031H49*

116,⁸¹ / 139,- €

Regal K13

Für einzelne Regalblöcke sind Schranktüren, Schubfächer oder Regalbretter nachbestellbar.

H x B x T: 126 x 40 x 40 cm

57032H49*

144,⁵⁰ / 171,⁹⁵ €

Regal K14

Für einzelne Regalblöcke sind Schranktüren, Schubfächer oder Regalbretter nachbestellbar.

H x B x T: 165 x 40 x 40 cm

57033H49*

179,⁸³ / 214,- €

Regal K12, montiert

758556H49*

214,²⁹ / 255,- €

Regal K13, montiert

758557H49*

267,²³ / 318,- €

Regal K14, montiert

758558H49*

343,⁷⁰ / 409,- €

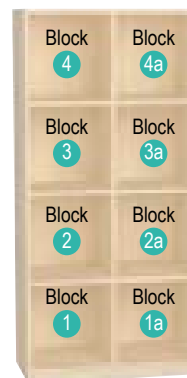
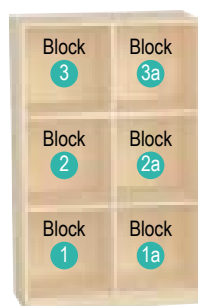
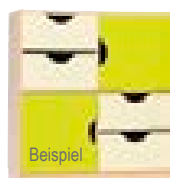
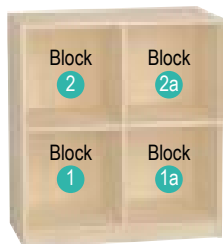

Regal K24

Für einzelne Regalblöcke sind Schranktüren (nur gegenüberliegende Montage möglich), Schubfächer oder Regalbretter nachbestellbar.

H x B x T: 86 x 78 x 40 cm

57034H49*

171,⁴³ / 204,- €

Regal K26

Für einzelne Regalblöcke sind Schranktüren (nur gegenüberliegende Montage möglich), Schubfächer oder Regalbretter nachbestellbar.

H x B x T: 126 x 78 x 40 cm

57035H49*

209,²⁴ / 249,- €

Regal K28

Für einzelne Regalblöcke sind Schranktüren (nur gegenüberliegende Montage möglich), Schubfächer oder Regalbretter nachbestellbar.

H x B x T: 165 x 78 x 40 cm

57036H49*

268,⁰⁷ / 319,- €

Regal K24, montiert

758564H49*

273,⁹⁵ / 326,- €

Regal K26, montiert

758565H49*

373,⁹⁵ / 445,- €

Regal K28, montiert

758566H49*

452,⁹⁴ / 539,- €

Containerregale „CK“ und Eckregale

- Die im Block angegebene Nr. gilt als Verweis auf ein Frontelement (siehe Seite 224), das für den jeweiligen Schrankblock geeignet ist.
- In jede Blockmitte kann auch bei den Containerregalen jeweils ein Regalbrett RB (Seite 224) eingebaut werden, das zur Blocktrennung in zwei gleiche Bereiche dient.
- Die Preise verstehen sich nur für den Korpus – Preise für Fronten siehe Seite 225.
- zur Selbstmontage oder fertig aufgebaut

Schubfach-Elemente (ohne Rollen) finden Sie auf Seite 225.

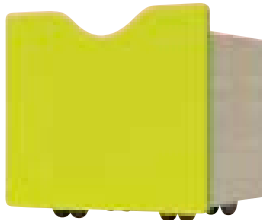

RC1



Beispiel



CK24

Roll-Container als Schrankzubehör RC1

Dieser Container eignet sich für alle Containerregale CK. H x B x T: 46 x 38 x 40 cm. Rollen sind nicht feststellbar.

57022H49* ■ Vanille
57023H49* ■ Grün

je 94,⁹² / 112,⁹⁵ €

Roll-Container als Schrankzubehör RC1, montiert

758579H49* ■ Vanille
758582H49* ■ Grün

je 125,²¹ / 149,- €

Containerregal CK24

Für einzelne Regalblöcke sind Schranktüren (nur gegenüberliegende Montage möglich), Schubfächer oder Regalbretter nachbestellbar. Das Regal ist für 2 Container RC1 ausgelegt.

H x B x T: 86 x 78 x 40 cm

57025H49* 133,⁶¹ / 159,- €

Containerregal CK24, montiert

758586H49* 215,¹³ / 256,- €

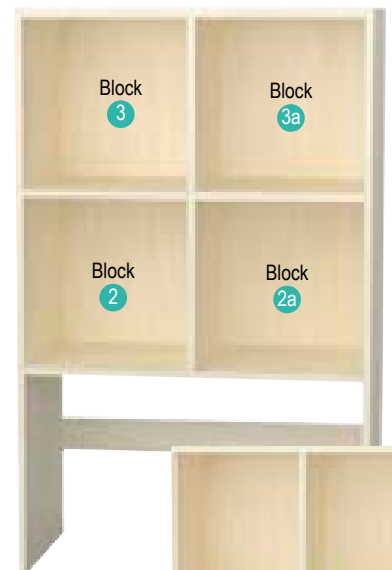

CK26

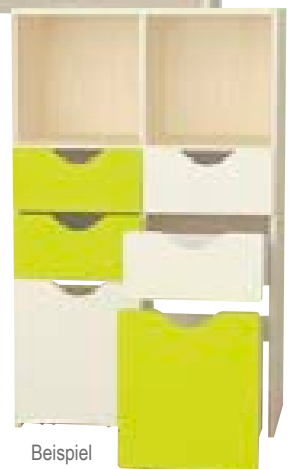

Beispiel

Containerregal CK26, montiert

Für einzelne Regalblöcke sind Schranktüren (nur gegenüberliegende Montage möglich), Schubfächer oder Regalbretter nachbestellbar. Der Schrank ist für 2 Container RC1 ausgelegt.

H x B x T: 126 x 78 x 40 cm

758589H49* 310,⁰⁸ / 369,- €

Eckregale



Eckregal, rund, klein

H x B x T: 86 x 40 x 40 cm

57044H49* 134,⁴¹ / 159,⁹⁵ €

Eckregal rund, klein, montiert

758597H49* 265,⁵⁵ / 316,- €



Eckregal, rund, groß

H x B x T: 126 x 40 x 40 cm

57043H49* 157,⁹⁴ / 187,⁹⁵ €

Eckregal rund, groß, montiert

758568H49* 310,⁰⁸ / 369,- €

MADDOX Garderobensystem

- Da die Frontelemente für die Schränke separat zu bestellen sind, ist beim Schrankzusammenbau für Funktion- und Farb-Variabilität gesorgt.
- Die Schranktür TR5 ist nur mit dem rechten Türband nachbestellbar, also rechte Tür.
- zur Selbstmontage oder fertig montiert



KS28

Beispiel

Kleiderablageregal KS28

Hierfür ist die Schranktür TR5, bestimmt.
H x B x T: 162 x 130 x 40 cm

57059H49* 427,⁷³ / 509,- €

Kleiderablageregal KS28, montiert

758538H49* 511,⁷⁶ / 609,- €



KL2

Beispiel

Kleiderablage KL2

Hierfür ist die Schranktür TR5 bestimmt. Sie ist mit
1 Bank KB2 nachrüstbar.
H x B x T: 114 x 66 x 40 cm

57064H49* 162,⁹⁸ / 193,⁹⁵ €

Kleiderablage KL2, montiert

758542H49* 267,²³ / 318,- €



KB4



KB2

Kleiderablage-Bank KB4

Diese Bank gilt auch als Zubehör für die Kleiderablage
KL4.

H x B x T: 30 x 123,5 x 33 cm

Mit Fächern

57055H49* KB4A Vanille
57056H49* KB4A Grün je 133,⁵⁷ / 158,⁹⁵ €

Ohne Fächer

57057H49* KB4B Vanille
57058H49* KB4B Grün je 97,⁴⁴ / 115,⁹⁵ €

Kleiderablage-Bank KB2

Diese Bank gilt auch als Zubehör für die Kleiderablagen
KL2 und KL4. H x B x T: 30 x 59,5 x 33 cm

Mit Fächern

57047H49* KB2A Vanille
57048H49* KB2A Grün je 106,⁶⁸ / 126,⁹⁵ €

Kleiderablage-Bank KB2, montiert

Mit Fächern

758606H49* KB2A Vanille
758608H49* KB2A Grün je 125,¹⁷ / 148,⁹⁵ €

Kleiderablage-Bank KB4, montiert

Mit Fächern

758616H49* KB4A Vanille
758617H49* KB4A Grün je 146,¹⁸ / 173,⁹⁵ €

Ohne Fächer

758618H49* KB4B Vanille
758619H49* KB4B Grün je 125,¹⁷ / 148,⁹⁵ €



KL4

Beispiel

Kleiderablage KL4

Hierfür ist die Schranktür TR5 bestimmt. Sie ist mit
2 Bänken KB2 oder 1 Bank KB4 nachrüstbar.
H x B x T: 114 x 130 x 40 cm

57063H49* 247,⁹⁰ / 295,- €

Kleiderablage KL4, montiert

758540H49* 444,⁵⁴ / 529,- €



KSK4



MADDOX Kleiderablage- Kombis mit Türen

Wir kombinieren mit Türen
– Sie sparen bares Geld!

Zur Selbstmontage
oder fertig aufgebaut

KSK4

H x B x T: 162 x 130 x 40 cm

57898H49* Vanille

57899H49* Grün je 789,⁰⁸ / 939,- €

KSK4, montiert

758820H49* Vanille

758821H49* Grün je 1.014,²⁹ / 1.207,- €



KLK5

KLK5

H x B x T: 114 x 130 x 40 cm

57807H49* Vanille

57808H49* Grün je 533,⁶¹ / 635,- €

KLK5, montiert

758812H49* Vanille

758813H49* Grün je 839,⁵⁰ / 999,- €

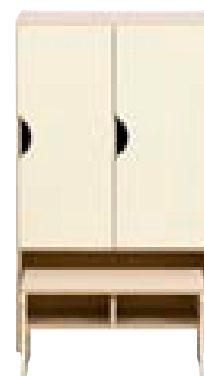

KLK3

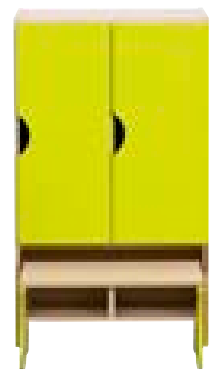

KLK3

H x B x T: 114 x 66 x 40 cm

57092H49* Vanille

57884H49* Grün je 352,¹⁰ / 419,- €

KLK3, montiert

758808H49* Vanille

758809H49* Grün je 524,³⁷ / 624,- €

Werkzeug- & Materialschränke

Verstauen Sie **flexibel und stabil** Ihre Materialien und Werkzeuge in den langlebigen Stahlschränken. Die breite Palette an unterschiedlichen Maßen ermöglicht Ihnen die individuelle Anpassung der Einrichtung Ihres Raumes. Der abschließbare 3-Riegel-Verschluss schützt Ihre hochwertigen Materialien **vor ungewünschten Zugriffen**. Die Türen sind jeweils in der Mitte verstärkt und sorgen somit für eine **hohe Stabilität**.

Die hohe **Traglast von 70 kg** pro verzinktem Fachboden ermöglicht Ihnen das sichere und stabile Verstauen von schweren Werkzeugen und Maschinen. Die Fachböden können individuell höhenverstellt werden. Dank des **110° großen Türöffnungswinkels** können die Utensilien bequem entnommen werden. Wird aufgebaut geliefert hinter die erste verschlossene Tür. Korpus: Lichtgrau, Türfarbe wählbar, Sockelhöhe: 10 cm



01 | Werkzeugschrank, Breite 93 cm

H x B x T: 195 x 93 x 40 cm

84972H49 + Türfarbe 629,⁴¹ / 749,- €

H x B x T: 195 x 93 x 50 cm

84973H49 + Türfarbe 671,⁴³ / 799,- €

H x B x T: 195 x 93 x 60 cm

84974H49 + Türfarbe 713,⁴⁵ / 849,- €

02 | Werkzeugschrank, Breite 120 cm

H x B x T: 195 x 120 x 40 cm

84975H49 + Türfarbe 755,⁴⁶ / 899,- €

H x B x T: 195 x 120 x 50 cm

84976H49 + Türfarbe 814,²⁹ / 969,- €

H x B x T: 195 x 120 x 60 cm

84977H49 + Türfarbe 923,⁵³ / 1.099,- €

Bitte wählen Sie aus:



4 Fachböden

Vorteile:

- preiswert & stabil
- Qualitativ hochwertig
- viel Stauraum



4 Fachböden

Universal-Stahlschrank

Das perfekte Depot für Ihre Unterlagen, Ordner und andere Utensilien. Der **günstige Universalschrank** bietet Ihnen mit seinen höhenverstellbaren Fachböden jede Menge Stauraum. Die Tragfähigkeit pro Fachboden beträgt 70 kg. Übersichtlich, stabil und in modernem Design glänzt der Schrank in Ihren Räumen. Die robuste und abschließbare Stahlkonstruktion schützt Ihre Materialien vor ungewollten Zugriffen und ist zudem nicht brennbar. Der Öffnungswinkel von 110° ermöglicht ein leichtes Ein- bzw. Ausräumen der Utensilien. Wird aufgebaut geliefert hinter die erste verschlossene Tür. Korpus und Türfarbe: Lichtgrau, Sockelhöhe: 10 cm Lieferung ohne Deko



1 Fachboden

3 H x B x T: 198 x 80 x 42 cm

84952H49 419,³³ / 499,- €

4 H x B x T: 198 x 100 x 42 cm

84951H49 469,⁷⁵ / 559,- €

5 H x B x T: 100 x 100 x 42 cm

84953H49 402,⁵² / 479,- €

Tragfähigkeit pro Fachboden 70 kg

Schließfachschränke mit großen & kleinen Türen

- langlebige, stabile Stahlkonstruktion
- Verwindungssteife Türen für erhöhte Einbruchssicherheit
- Durchdachtes Belüftungssystem sorgt für gute Belüftung und Trocknung
- leicht erreichbare Abteile für jede Altersklasse, da unterschiedliche Schränkhöhen (130/160/180 cm) wählbar
- angenehmes Schließverhalten dank integriertem Türanschlagsdämpfer
- Leichte Reinigung aufgrund glatter Abteilmöden und reinigungsfreundlichem Lochbild
- In 2 Ausführungen erhältlich: ein- und doppelstöckig



01 | Schließfachschrank mit großen Türen

Der Schließfachschrank mit hohen Türen sorgt garantiert für Ordnung. Für jedes Kind gibt es im eigenen Spind ausreichend Platz, um Taschen, Jacken, Wechselkleidung etc. aufzubewahren. Mit ausgeklügeltem Belüftungskonzept

H x B x T: ab 130 x 61 x 30 cm

Material: Stahl

Lieferung ohne Vorhängeschloss

768800H49 + Anzahl Schließfächer + Türfarbe

ab 553,⁷⁸ / 659,- €

02 | Schließfachschrank mit kleinen Türen

Der Schließfachschrank mit übereinanderliegenden Fächern ist ein Stauraumwunder. Jedes Kind kann im eigenen Fach Taschen, Jacken, Wechselkleidung und vieles mehr aufbewahren. Das durchdachte Belüftungskonzept sorgt stets für Frischluft.

H x B x T: ab 130 x 61 x 30 cm

Material: Stahl

Lieferung ohne Vorhängeschloss

768801H49 + Anzahl Schließfächer + Türfarbe

ab 654,⁶² / 779,- €

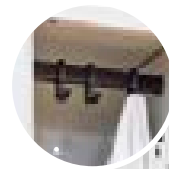
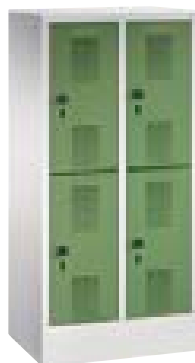
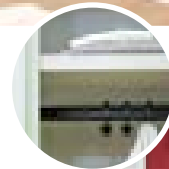

Bitte wählen Sie aus:

Variante: Schließfächer

mit großen Türen:



2 Fächer



3 Fächer
147,06 / 175,- €
Aufpreis



4 Fächer
252,10 / 300,- €
Aufpreis

mit kleinen Türen:

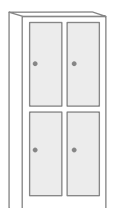

4 Fächer



6 Fächer
168,07 / 200,- €
Aufpreis

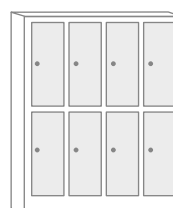

8 Fächer
378,15 / 450,- €
Aufpreis

Variante: Türfarbe



RAL 7035
Lichtgrau



RAL 1004
Goldgelb



RAL 2004
Reinorange



RAL 3003
Rubinrot



RAL 5023
Fernblau



RAL 5010
Enzianblau



RAL 6019
Weißgrün



RAL 1108060
Clowngrün



RAL 6011
Resedagrün

AUDIO & TECHNIK



Mobile
Beschallungs-
anlagen für jeden
Einsatzzweck!

M-Serie

- Spitzenklang für Turnhallen und im Freien
- 2-Wege-System, Tief- und Hochtonlautsprecher
- 120 Watt Musikleistung



Art.-Nr.	Bezeichnung	Leistung in W	CD/MP3/USB/SD-Player	Kassette	UHF-Funkempfänger	UHF-Handmikrofon	Pitch!	Akku	Trolley	Gewicht in kg
754600H49	M100 Blue	120	✓				✓		✓	15,50
754601H49	M100 Funk	120	✓		✓	✓	✓		✓	15,80
754602H49	M100 Combi	120	✓	✓	✓	✓	✓		✓	16,40
755203H49	M100 LS Plus	120							✓	13,40
756271H49	M200 Blue	120	✓				✓	✓	✓	24,50
756272H49	M200 Funk	120	✓		✓	✓	✓	✓	✓	24,70
756273H49	M200 Combi	120	✓	✓	✓	✓	✓	✓	✓	25,00

M100 Blue/Funk/Combi

MP3-Musikdateien von USB und SD-Karten abspielen.

- CD-Player mit Pitch-Funktion
- Gapless Player für das Abspielen ohne Übergangspause
- AMS-Funktion = Sprachpriorität gegenüber Musik bei Durchsagen
- Ergonomischer Tragegriff!
- Stativflansch!

Technische Daten:

Verstärker: 120 Watt Musik

Lautsprecher: 2-Wege-System, Tief- und Hochtonlautsprecher

Ein-/Ausgänge: 2 6,3-mm-Klinken für Mikrofone, 1 3,5-mm-Klinke AUX-IN, Bluetooth-Interface, 1 6,3-mm-Klinke für LS 100 Aktivbox, 1 Cinch-Eingang/Ausgang für externe Quellen (Keyboard, Stereoanlage, PC-Soundkarte), 1 6,3-mm-Klinke für Kopfhörer, USB-Ladestation für das Laden von Smartphone & Co.

Kassettenrekorder: Bandlaufzählwerk 3-stellig

H x B x T, Gewicht: 58 x 33 x 29 cm, 16,4 kg

Im Lieferumfang enthalten: Funkmikrofon, Netzkabel, Batterien für Fernbedienung, Fernbedienung



754602H49 TLS® M100 Combi 1.382,³⁵ / 1.645,- €



754601H49 TLS® M100 Funk 1.275,⁶³ / 1.518,- €



754600H49 TLS® M100 Blue 895,⁸⁰ / 1.066,- €

Tablets und Smartphones auch bei Veranstaltungen oder im Unterricht sicher verstauen

Die Marke TLS® steht für **Qualität** und **Zuverlässigkeit**. Genau diese Merkmale spiegelt die Modellreihe der TLS®-M100-Range wieder. Profitieren Sie von den Modellen M100 Blue, M100 Funk und dem Top-Modell M100 Combi mit ihrem optimalen Sound und einer **hochwertigen Verarbeitung**. Lassen Sie sich nicht das **sensationelle Klangergebnis** dank des robusten Holzkörpers entgehen. Egal, ob über CD-/MP3-Laufwerk, SD-Kartenslot, USB-Port, AUX-Verbindung oder Bluetooth-Verbindung. Kompatibilität auf höchstem Niveau! Smartphone, Tablet und andere Wiedergabequellen sind mit den TLS®-M100-Produkten kompatibel. Jede Box ist mit einem **praktischen Gerätesafe** ausgestattet. Doch nicht nur das, alles lässt sich sauber, ordentlich und vor allem **sicher**

verstauen. Schützen Sie Ihre Wertsachen und stellen Sie sicher, dass nichts verloren geht. Ein Schloss garantiert sicheres Aufbewahren.

Nie mehr ein leeres Smartphone oder Tablet nach einem langen Unterrichtstag. Volle Akkuleistung Ihres Smartphones oder Tablets für den restlichen Tag!

Die Modelle unterscheiden sich in folgender Ausstattung. Die M100 Blue verfügt über Bluetooth und ein CD-Laufwerk. Hinzu kommt bei der M100 Funk ein eingebauter Funkempfänger für das beiliegende Funkmikrofon. Die M100 Combi verfügt darüber hinaus noch über ein Kassettenlaufwerk mit Pitch-Funktion und Zählwerk. Das Top-Modell der M100-Range!

Schützen Sie Ihre wertvollen Geräte:

Die Klappe bietet sicheren Stand für Tablets (nicht enthalten).



inklusive AUX-IN und Ladestation im Gerätesafe



stabiles Schloss und Metallklappe für sichere Aufbewahrung

Ablagefach

Wertvolle Geräte sicher verstauen, **ABSCHLIEß-BAR!** In dem Fach befindet sich die Fernbedienung bei der Lieferung.

Akku

Bis max. 2 Stunden bei voller Leistung. Inklusive praktischer Akkuanzeige

USB + AUX-IN

Der USB-Anschluss sorgt für eine dauerhaft volle Akkuleistung Ihres mobilen Endgerätes! **Die AUX-Klinke sorgt für eine schnelle und zufriedenstellende Musikverbindung.**

erhältlich in 3 Ausführungen

Bluetooth

In allen Modellen gehört die Bluetooth-Funktion zur Grundausstattung Ihrer TLS®-Box! Für Smartphone und Tablet

Trolley und Rollen

Flexibel einsetzbar & fahrbar

- Sporthalle
- Aula
- Schulhof



mit eingebautem zweiten Funkempfänger für ein zusätzliches Mikrofon (s. Seite 236)



M200 Blue/Funk/Combi

Technische Daten:

Verstärker: 120 Watt Musik

Lautsprecher: 2-Wege-System, Tief- und Hochtonlautsprecher

Ein-/Ausgänge: 2 6,3-mm-Klinken für Mikrofone, 1 3,5-mm-Klinke AUX-IN, Bluetooth-Interface, 1 6,3-mm-Klinke für LS 100 Aktivbox, 1 Cinch-Eingang/Ausgang für externe Quellen (Keyboard, Stereoanlage, PC-Soundkarte), 1 6,3-mm-Klinke für Kopfhörer, USB-Ladestation für das Laden von Smartphone & Co.

Kassettenrekorder: Bandlaufzählwerk 3-stellig

H x B x T, Gewicht: 58 x 33 x 29 cm, 25 kg

Im Lieferumfang enthalten: Funkmikrofon, Netzkabel, Batterien für Fernbedienung, Fernbedienung (Tablet nicht im Lieferumfang enthalten)



756273H49 TLS® M200 Combi

1.618,⁴⁹ / 1.926,- €



756272H49 TLS® M200 Funk

1.384,⁰³ / 1.647,- €



756271H49 TLS® M200 Blue

1.100,- / 1.309,- €

Riesenleistung
und Stereo

01 | M100 LS Plus Aktiv-Lautsprecherbox

Kompatibel mit allen Boxen, bei denen ein LS-Out-Anschluss vorhanden ist.

Die Ausgangsleistung von **120 Watt** (Musik) addiert sich zur Ausgangsleistung der Rekorder- oder CD-Verstärker-Boxen. Ein erfolgreicher Einsatz ist auch bei großen Veranstaltungen in jedem Fall möglich. Zusammen mit der M100 Combi erfolgt eine echte Stereowiedergabe.

Technische Daten:

Verstärker: 120 Watt Musik
Lautsprecher: 2-Wege-System, Tief- und Hochtonlautsprecher

H x B x T: 51 x 33 x 29 cm

Gewicht: 13,2 kg

Komplett mit 8 m Anschlusskabel

755203H49 **484,⁸⁷ / 577,- €**

02 | Mikrofon-Bodenstativ

Mit schwenkbarem Ausleger, trittschallgedämpft

Gewinde 16 mm (5/8") und 9 mm (3/8")

Höhenverstellbar von 95 bis 210 cm

Farbe: Schwarz, Gewicht: 2 kg

Auslegerlänge: 72 cm

74184H49 **46,⁶⁴ / 55,⁵⁰ €**

03 | Universal-Mikrofonklemme

Passend für alle gängigen Mikrofone von 19 bis 32 mm.

70192H49 **5,¹³ / 6,¹⁰ €**



- stabile Ausführung
- höhenverstellbar
- trittschallgedämpft

Audio & Technik

Perfekt ausgestattet für Auftritte, Veranstaltungen und Vorträge!

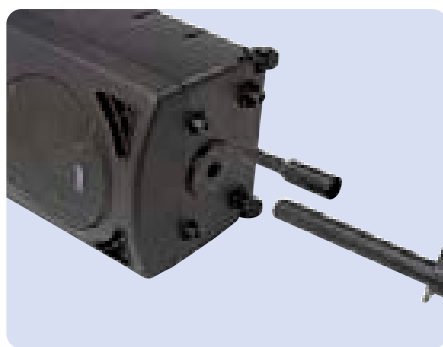

04 | Stativ zu den Combiboxen inklusive Adapter

Das Stativ besteht aus robusten Aluminium-Rohren mit einem Durchmesser von 3,5 cm. Es ist höhenverstellbar von 100 bis 180 cm. **Durch das abnehmbare Adapterstück verwenden Sie das Stativ für alle TLS®-Boxen und für die compra®-SoundBox 9995.**

[Stab-Ø entweder 2,5 cm (compra®) oder 3,5 cm (TLS®)] Fixiert wird das Stativ mit Flügelschrauben und einem Metallstift, der die Höheneinstellung zusätzlich arretiert. So ist ein absolut sicherer Stand Ihrer Verstärkerboxen garantiert. Das maximale Tragegewicht beträgt 50 kg. Lieferung ohne Box

74932H49 Stück **49,¹⁶ / 58,⁵⁰ €**



Das Stativ für fast alle Boxen!



TLS® Zubehör

Zubehör für alle TLS®-Modelle M100 und M200 mit eingebautem Funkempfänger!



01 | Handmikrofon

Geeignet sowohl für die TLS® M100 Funk/Combi als auch für die TLS® M200 Funk/Combi. Sie müssen nichts mehr einstellen. Batterien in das Mikrofon einlegen, einschalten und das Mikrofon ist bereit! Es läuft über den freien Frequenzbereich und ist voreingestellt. Bitte wählen Sie den Frequenzbereich:
 Frequenz 863,05 MHz als **Ersatzmikrofon**
 Frequenz 864,8 MHz als **Zweitmikrofon**

760930H49 863,05 MHz
 756302H49 864,8 MHz je 99,¹² / 117,⁹⁵ €



Europaweiter
 lizenzfreier
 Frequenzbereich!
 Für Sie entstehen
 keine weiteren
 Kosten!

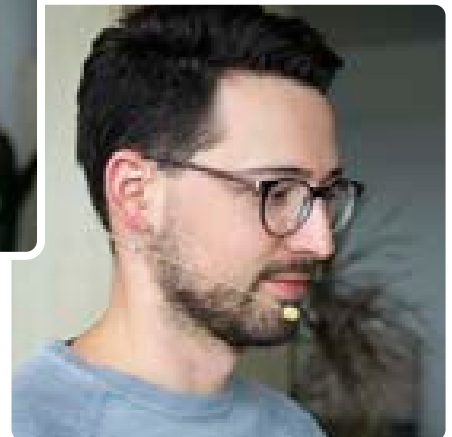
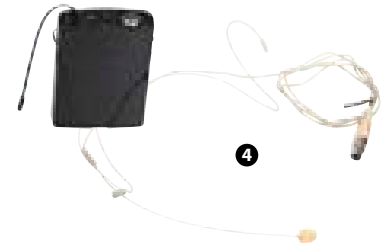
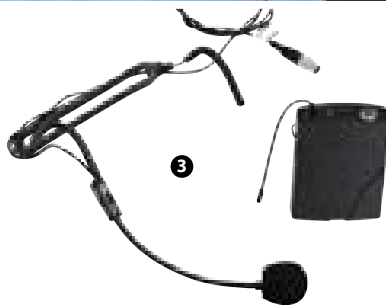
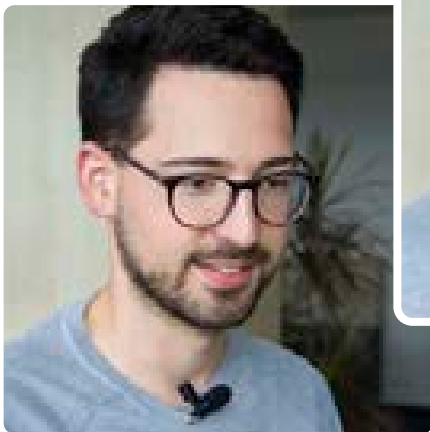

02 | Lavalier-Mikrofon inkl. Taschensender

Das Mikrofon kommt zusammen mit dem praktischen Taschensender und passt zur Verstärkerbox M100/200. Ideal für Vorträge und Seminare, da die Hände frei bleiben.

Inhalt: 1 Bodypack-Taschensender, 1 Lavalier-Mikrofon
 H x B x T: 9 x 6,2 x 3 cm
 Material: Kunststoff

761026H49 130,²¹ / 154,⁹⁵ €



03 | Headset-Mikrofon inkl. Taschensender

Das Set ist passend zur TLS® M100/200 Verstärkerbox und kann ideal für Veranstaltungen und Sportfeste genutzt werden. Ein praktischer Taschensender ist im Lieferumfang inbegriffen. Verbindung zwischen Bodypack und Mikrofon ist ein XLR 3 Pin Plug.

Inhalt: 1 Bodypack-Taschensender, 1 Headset-Mikrofon
 H x B x T: 9 x 6,2 x 3 cm
 Material: Kunststoff

761027H49 143,⁶⁶ / 170,⁹⁵ €



04 | Professionelles Headset-Mikrofon inkl. Taschensender

Komfortables Headset-Mikrofon inkl. Taschensender. Kompatibel mit der TLS®-Verstärkerbox M100/200.

Inhalt: 1 Bodypack-Taschensender, 1 Headset-Mikrofon
 H x B x T: 9 x 6,2 x 3 cm
 Material: Kunststoff

761028H49 183,⁹⁹ / 218,⁹⁵ €

Virtual & Augmented Reality



Die nächste Stufe des interaktiven Unterrichts durch Virtual & Augmented Reality Entdecken Sie die Möglichkeiten des digitalen Unterrichts auf einer neuen Ebene.

ClassVR ist ein einfach zu bedienendes System für den Bildungsbereich. Die Bedienung der VR-Brillen ist intuitiv und von den Schülerinnen und Schülern einfach zu verstehen. Die Steuerung der Unterrichtsinhalte erfolgt über den Browser durch die Lehrkraft. So können ganze Unterrichtseinheiten vorab geplant und mit anderen Lehrkräften geteilt werden.

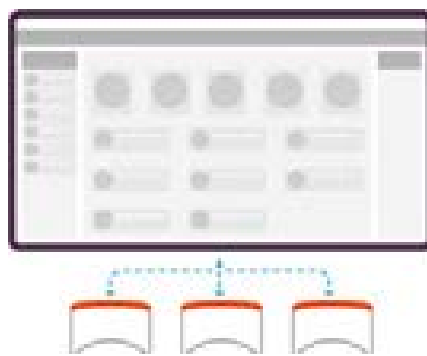
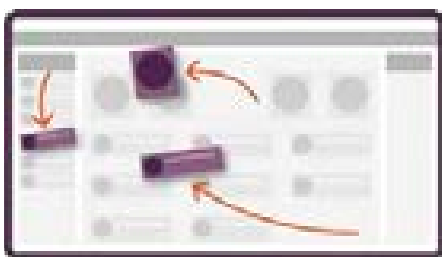

Erstellen und Planen

Planen und teilen Sie Unterrichtsinhalte in wenigen, einfachen Schritten.

- Wählen Sie aus über 1200 bereits erstellten Inhalten zu verschiedenen Themen.
- Erstellen, speichern und teilen Sie Ihre Unterrichtsinhalte mit Ihrem Kollegium.
- Fügen Sie eigene Inhalte ganz einfach dem Programm hinzu (z. B. 360°-Bilder, digitale Räume oder Augmented Reality per QR-Würfel).

Unterrichten

Einfache Bedienung durch separate Lehrersteuerung über den Browser.

- Steuern Sie alle VR/AR-Headsets gleichzeitig per browserbasierter App.
- Bei Bedarf lassen sich auch einzelne Headsets anwählen und steuern.
- Vielseitige Möglichkeiten: Heben Sie besondere Objekte hervor, zeigen Sie Blickrichtungen an oder pausieren Sie Videos. Diese und viele weitere Funktionen stehen Ihnen als Lehrkraft zur Verfügung.

Unabhängiges Lernen

Selbstständiges Lernen dank individueller Steuerung.

- VR/AR-Arbeitsblätter können per Headset bearbeitet werden.
- Schülerinnen und Schüler können in ihrem eigenen Tempo erkunden und lernen.
- Behalten Sie den Überblick: Sie sehen, was die Schülerinnen und Schüler sehen, und können erklärend eingreifen.

Virtual/Augmented Reality



01 | ClassVR Premium-Headset CVR-255

Holen Sie sich die optimale VR-Lösung für Ihr Klassenzimmer! Das Headset ist unter anderem mit einem 2K-HD-Display, Lautsprecher, einem leistungsstarken Qualcomm-Prozessor und einem Sichtfeld von 100 Grad ausgestattet. Sie erhalten Ihr ausgewähltes Set in einem speziellen Hardcase. Dieses schützt die Geräte zum einen bei der Lagerung, verspricht einen unkomplizierten Transport und lädt die Headsets gemeinsam über nur einen einzigen Wandstecker auf. Zudem sind auch die passenden Hand-Controller im Lieferumfang enthalten. Zur Unterstützung von Augmented Reality in Ihrem Unterricht ist das Premium-Headset mit einer nach vorne gerichteten 13-MP-Kamera versehen. Bitte beachten Sie, dass keine Lizenzen zu den Inhalten von ClassVR und Eduverse inbegriffen sind.

765725H49^F 64 GB, 4 Stück **2.352,¹⁰ / 2.799,- €**
764563H49^F 64 GB, 8 Stück **4.200,⁸⁴ / 4.999,- €**

02 | Software-Bundle, Schullizenz (ClassVR + EDUVERSE)

Im ClassVR-Portal stehen Ihnen und Ihrer Klasse Unmengen an spannenden Inhalten für Ihren Unterricht mit VR und AR zur Verfügung. Greifen Sie auf wertvolles und auf den Lehrplan abgestimmtes Material von Bildungsspezialistinnen und -spezialisten zu oder sehen Sie sich an, was andere Nutzende der Community hochgeladen haben. Sie haben auch die Möglichkeit, die Aktivitäten sowie Lernerfolge Ihrer Schülerinnen und Schüler in Echtzeit im Portal im Blick zu haben. Mit einfachem Knopfdruck können Sie hier auch all Ihre ClassVR-Headsets steuern.

Nach Ablauf Ihrer gewählten Nutzungsdauer erhalten Sie eine Erinnerungsmail. Ihre Lizenz wird nicht automatisch verlängert.

Mit diesem Software-Bundle bieten Sie Ihrer Schule das gesamte ClassVR-Spektrum. Je nach ausgewählter Nutzungsdauer erhalten Sie vollen Zugriff auf das ClassVR-Portal mit vielen Inspirationen und Unterrichtsmaterialien und auf den virtuell erfahrbaren Themenpark „Eduverse“. Bitte beachten Sie, dass die ClassVR-Headsets und der Bildschirm nicht enthalten sind.

764744H49^F 1 Jahr **600,⁸⁴ / 715,- €**
764745H49^F 3 Jahre **1.763,⁸⁷ / 2.099,- €**
767513H49^F 5 Jahre **2.831,⁰⁹ / 3.369,- €**

03 | ClassVR Cube

Nutzen Sie den ClassVR-Cube zusammen mit Ihrem ClassVR-Headset (nicht enthalten), um Ihre Schülerinnen und Schüler Dinge mit den eigenen Händen erforschen zu lassen, die in der realen Welt so nicht möglich wären. Projizieren Sie alle möglichen Tiere, Gegenstände und Co. auf den Cube. Die 3D-Modelle lassen sich nun von allen Seiten genau betrachten.

764561H49^F 8 Stück **67,¹⁸ / 79,⁹⁵ €**

04 | ClassVR-Hand-Controller

Die ClassVR-Hand-Controller ermöglichen ein noch spannenderes VR-Erlebnis und können bestimmte Interaktionen vereinfachen. Per mitgeliefertem USB-Kabel an Ihr ClassVR-Headset anschließbar. Kompatibel mit den ClassVR-Headset-Modellen CVR-155 und CVR-255. Headsets und Softwarelizenzen sind nicht im Lieferumfang inbegriffen.

764559H49^F 8 Stück **167,²³ / 199,- €**





NEU
IM KATALOG

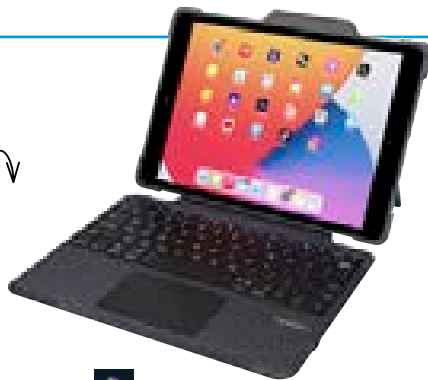
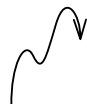

01 | Rugged Touch Keyboard Folio

Schlanke und robuste Schutzhülle für Ihr iPad mit integrierter QWERTZ-Tastatur mit 80 Tasten und hochwertigem Trackpad für Multi-Touch-Gesten. Der Ständer lässt sich stufenlos ergonomisch einstellen. Inkl. Stifthalter für DEQSTER Pencil, Logitech Crayon oder Apple Pencil. Mit Magnetverschluss
H x B x T: 2,15 x 25,5 x 20,5 cm
Material: Kunststoff
Lieferung ohne iPad

768343H49 9. Generation

768358H49 10. Generation

je 83,⁹⁵ / 99,⁹⁰ €



NEU
IM KATALOG

2



02 | Display-Schutzglas für iPad

Dieser Schutz mit dem Härtegrad 9H bewahrt Ihr Display bestens vor Kratzern und allgemeiner Abnutzung und bietet Schutz und Stabilität bei Stößen. Das Glas passt genau auf das iPad und ist kinderleicht anzubringen. Die Berührungsempfindlichkeit bleibt erhalten.

H x B x T: 25,06 x 17,41 x 0,033 cm
bzw. 24,86 x 17,95 x 0,033 cm

Material: AGC-Glas

Lieferung ohne iPad

768748H49 9. Generation

768749H49 10. Generation je 16,⁷² / 19,⁹⁰ €



NEU
IM KATALOG

3



03 | Pencil 2 für iPad

Dieser Stift lässt sich unkompliziert und blitzschnell mit allen iPad-Generationen ab 2018 verbinden. Dank der Handballen- sowie Neigungswinkelerkennung ermöglicht er intuitives, präzises und komfortables Arbeiten, Lernen und Zeichnen.
H x L x T Pencil: 0,86 x 16,6 x 0,96 cm
Material: Kunststoff, Magnet

768719H49

58,⁷⁴ / 69,⁹⁰ €



NEU
IM KATALOG

4



04 | Pencil Lite

Mit diesem Pencil gelingt das Schreiben auf Ihrem iPad wie von Zauberhand. Der federleichte Stift ist kompatibel mit allen iPad-Generationen ab 2018 und hat eine Akkulaufzeit von bis zu 10 Stunden.
Länge: 16,7 cm, Ø 0,8 cm
Material: Kunststoff, Magnet

768743H49

50,³⁴ / 59,⁹⁰ €



NEU
IM KATALOG

5

05 | Nylon-Kabel, Lightning auf USB-A

Das Ladekabel mit 100 cm Länge ist kompatibel mit allen Apple-Geräten mit Lightning- bzw. USB-A-Anschluss. Verbinden Sie damit mühelos Ihre Geräte und laden Sie Akkus. Zum Synchronisieren von Daten ist das Kabel ebenfalls ideal geeignet. Übertragungsgeschwindigkeit: 480 Mbit/s
Länge Kabel: 100 cm
Material: Nylon, Aluminium, PVC

768062H49

13,³⁶ / 15,⁹⁰ €



NEU
IM KATALOG

6

06 | Nylon-Kabel, USB-C auf USB-C

Das Daten- und Ladekabel ist kompatibel mit Ihrem Apple iPad 10,9" (10. Generation). Mit einer Geschwindigkeit von 5000 Mbit/s synchronisieren und laden Sie Daten. Auch leere Akkus werden mühelos aufgeladen.

Länge Kabel: 100 cm

Material: Nylon, Aluminium, PVC

768063H49

12,⁵² / 14,⁹⁰ €



NEU
IM KATALOG

7

07 | Nylon Kabel, Lightning auf USB-C

Das 1 Meter lange Ladekabel ist kompatibel mit allen Apple-Geräten mit Lightning- bzw. USB-C-Anschluss (Apple-MFi-zertifiziert). Laden von Akkus und Synchronisieren von Daten geht damit einfach und ohne Hindernisse. Geschwindigkeit der Datenübertragung: 480 Mbit/s

Länge Kabel: 100 cm

Material: Nylon, Aluminium, PVC

767975H49

13,³⁶ / 15,⁹⁰ €

iPad-Zubehör
von



iPad-Zubehör von

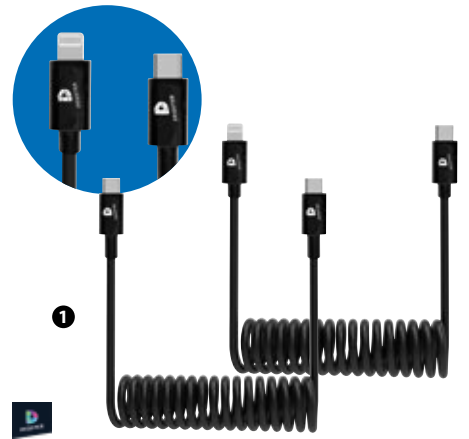

01 | Spiral-Ladekabel USB-C

Das Kabel liefert Datenübertragungs-Geschwindigkeiten von bis zu 480 Mbit/s. Es ist flexibel dehnbar von 38 cm bis 80 cm. Kompatibel mit allen Apple-Geräten, die über einen Lightning- bzw. USB-C-Anschluss verfügen (zum Beispiel iPhone und iPad).

Länge: 0,8 m

Material: Kunststoff

765530H49* Lightning auf USB-C

765531H49* USB-C auf USB-C je 12,⁵² / 14,⁹⁰ €



02 | Rugged Case iPad 10.2"

Extrem robuste Schutzhülle für Apple iPad 10,2" mit Standfunktionen, separatem Fach für den Pencil und automatischer Einschlaf- und Weck-Funktion. Die transparente Rückschale lässt sich individuell gestalten.

H x B x T: 19,5 x 26 x 1,8 cm

Material: Kunststoff

Lieferung ohne iPad

765537H49* Grün

765538H49* Blau

765536H49* Schwarz

je 33,⁵⁷ / 39,⁹⁵ €



03 | Rugged Case iPad Pro 12.9"

Extrem robuste Schutzhülle für iPad Pro 12,9" mit transparenter Rückseite und wasserabweisender, abwischbarer Front-Abdeckung. Magnetische Halterung für Pencil, Platz für Ersatzspitzen, 2 Standoptionen

H x B x T: 23,5 x 28,8 x 1,7 cm

Material: Kunststoff

Lieferung ohne iPad

765540H49* Grün

765539H49* Blau

je 69,³³ / 82,⁵⁰ €



04 | Deqster Slim Keyboard 2, 10.2"

Machen Sie Ihr iPad zum Laptop! Ganz einfach wird die Tastatur an das iPad 10,2" angebracht und schon können Sie komfortabel tippen. Die Tastatur lässt sich zuklappen und dient somit gleichzeitig als stilvolle Hülle.

H x B x T Tastaturhülle: 2,2 x 25,5 x 20 cm

Material: Kunststoff, Magnet

Lieferung ohne iPad

768693H49*

67,¹⁴ / 79,⁹⁰ €



05 | Doppel-Ladeadapter USB-C & USB-A, 20 W

Mit diesem Stromadapter können Sie unterschiedliche Geräte gleichzeitig oder nacheinander laden. Er hat einen USB-C-Anschluss und einen USB-A-Anschluss, sodass Sie z. B. Smartphones bequem und schnell über die Steckdose aufladen können.

H x B x T: 8,5 x 4,65 x 2,75 cm

Material: Kunststoff (Polycarbonat)

765529H49*

13,⁸⁷ / 16,⁵⁰ €

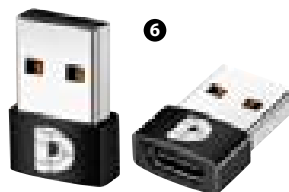

06 | Adapter USB-A auf USB-C

Diese Adapter nutzen Sie als Zwischenstecker, um USB-C-Stecker passend zu machen für USB-A-Buchsen.

Inhalt: 5 Adapter USB-A auf USB-C

H x B x T: 0,65 x 0,96 x 1,4 cm

Material: Metall (Aluminiumlegierung)

765533H49* 5 Stück

17,²³ / 20,⁵⁰ €



07 | Adapter USB-C auf USB-A

Mit diesen handlichen USB-Adaptoren können Sie klassische USB-A-Kabel so aufrüsten, dass sie in moderne USB-C-Buchsen passen.

Inhalt: 2 Adapter USB-C auf USB-A

H x B x T: 0,8 x 1,65 x 2,75 cm

Material: Metall (Zinklegierung)

765534H49* 2 Stück

9,⁴¹ / 11,²⁰ €

Tablet-Koffer von



01 | USB-C Tablet-Koffer KT10C (2. Gen) für 10 Tablets (Laden)

Der robuste, staubdichte und sehr strapazierfähige Tablet-Koffer ist dank seiner Wendigkeit ideal für den Einsatz in Schulen. 10 Tablets finden dort einen geschützten Aufbewahrungsort. Sie werden bequem auf einmal geladen und sicher transportiert.

Inhalt: 1 Koffer, 1 Netzkabel, Länge 1,8 m, 1 Anleitung
H x B x T: 24 x 55 x 44 cm

Material: Kunststoff (Polypropylen), Hartgummi (Polyurethan)

765544H49*

822,⁶⁹ / 979,- €



02 | USB-C Tablet-Koffer KT16S (2. Gen) für 16 Tablets (Laden & Sync)

Sie können 16 Tablets sicher aufbewahren, transportieren, laden und synchronisieren. Ausreichend Stauraum für weitere Geräte ist vorhanden. Die Geräte sind optimal geschützt vor Schäden und werden energieeffizient geladen per USB-C-Schnittstelle.

Inhalt: 1 Koffer, 1 Netzkabel, Länge 1,8 m, 1 Anleitung
H x B x T: 34,2 x 66,5 x 49,1 cm

Material: Kunststoff (Polypropylen), Hartgummi (Polyurethan)

765541H49*

1.427,⁷³ / 1.699,- €



03 | USB-C Tablet-Koffer KT20C (2. Gen) für 20 Tablets (Laden)

Der leichte und robuste Tablet-Koffer bietet Platz und Schutz für 20 Tablets und diverses weiteres Equipment. Er lässt sich leicht transportieren und lädt alle Tablets dank hochwertigem Lademodul und USB-C-Schnittstellen rasant auf.

Inhalt: 1 Koffer, 1 Netzkabel, Länge 1,8 m, 1 Anleitung
H x B x T: 34,2 x 66,5 x 49,1 cm

Material: Kunststoff (Polypropylen), Hartgummi (Polyurethan)

765542H49*

1.290,⁷⁶ / 1.536,- €

Farb- und Dekorauswahl

Stahl-Farben

Alle Stahlteile sind hochwertige Möbelprofilrohre (mind. 1,5 mm Wandstärke). Der Lackauftrag findet im absolut umweltfreundlichen elektrostatischen Pulverbeschichtungsverfahren statt. 10 RAL-Farben sind lieferbar.



RAL 1018
Zinkgelb



RAL 3000
Feuerrot



RAL 3004
Purpurrot



RAL 5015
Himmelblau



RAL 6010
Grasgrün

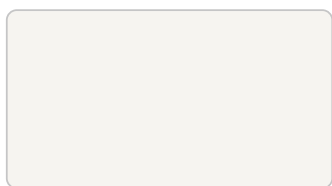

RAL 9016
Verkehrsweiß



RAL 7035
Lichtgrau



RAL 9006
Weißaluminium



RAL 7016
Anthrazit (10 % Aufpreis)



RAL 7006
Beigegräu (10 % Aufpreis)



Farb- und Dekorauswahl

Für einige Produkte sind die entsprechenden Holzdekore und die Stahlfarbe frei wählbar. Bitte geben Sie dafür einfach die jeweiligen Farbcodes an!

Leichte Farbabweichungen druckbedingt möglich.



Flexeo®

Holz- Dekore

Alle Möbel und Möbelteile werden aus kunststoffbeschichteten Spanplatten, nach DIN 68765, der umweltfreundlichen E1-Qualität, hergestellt.

12 Oberflächen-Dekore stehen zur Auswahl.

Leichte Farbabweichungen druckbedingt möglich.

Weitere Informationen finden Sie auf Seite 16-17.



<p>Unsere Empfehlung!</p> <p>BUCHE HELL</p>	<p>BUCHE DUNKEL</p>	<p>AHORN HONIG</p>	<p>EICHE NATUR (mit leichter Struktur) 10 % Aufpreis</p>
<p>WEIß</p>	<p>GRAU</p>	<p>MITTELGRAU 10 % Aufpreis</p>	<p>GELB 10 % Aufpreis</p>
<p>ORANGE 10 % Aufpreis</p>	<p>ROT 10 % Aufpreis</p>	<p>BLAU 10 % Aufpreis</p>	<p>APFELGRÜN 10 % Aufpreis</p>

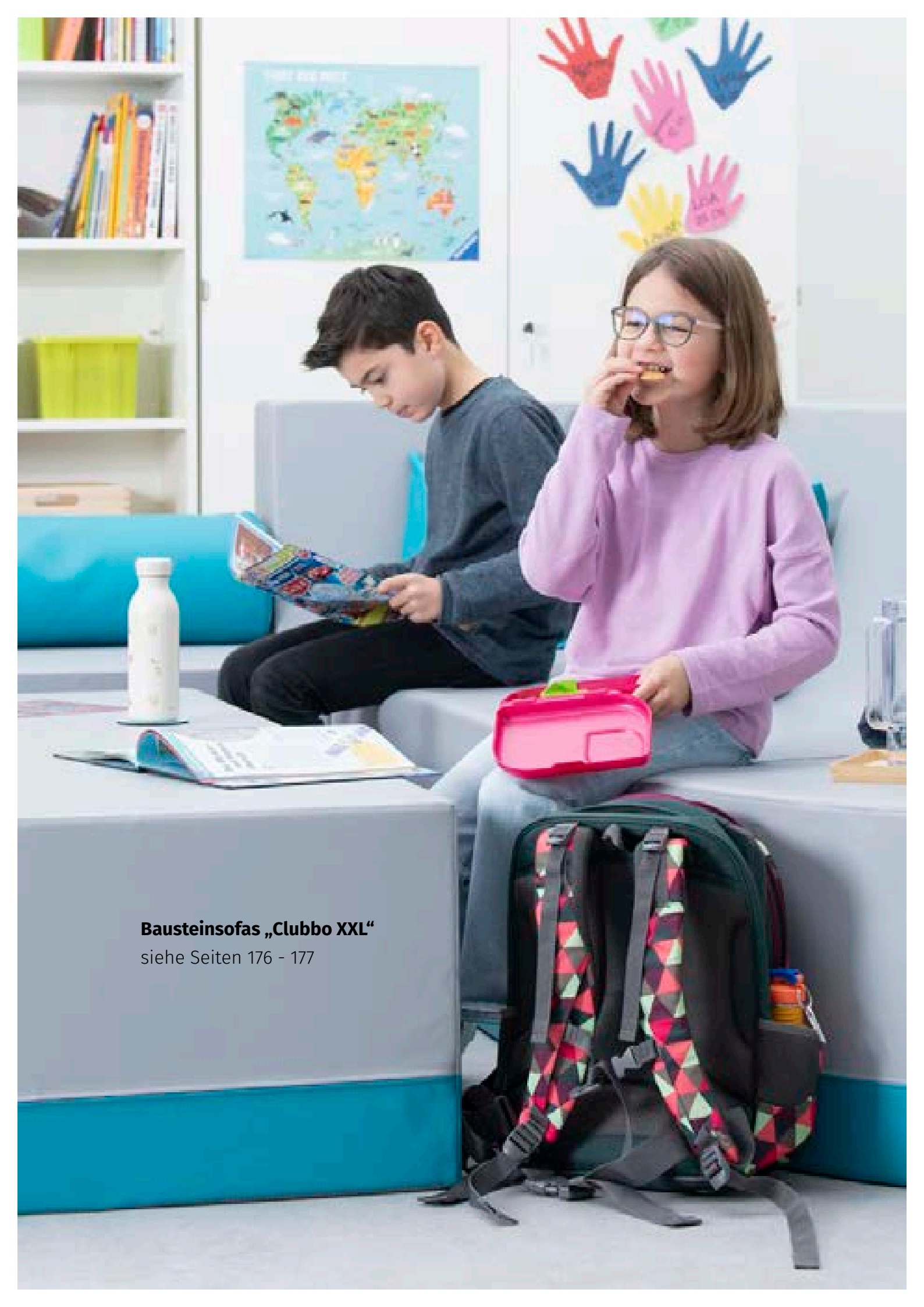

Bausteinsofas „Clubbo XXL“
siehe Seiten 176 - 177