

Kindergarten

2024



**Bauset „Holz-Edelsteine“,
pastell**

siehe Seite 38

Wer baut den
höchsten Turm?
Entdecken Sie die
innovative Ergänzung
für Ihre Bauecke.

AUGST >>>>

LEHRMITTELFACHHANDLUNG
KINDERGARTENAUSSTATTER

Am Steinacher Kreuz 22
90427 Nürnberg
Tel. 0911 523724
Fax. 0911 522696
augst-lehrmittel@t-online.de
www.augst-lehrmittel.de

▶ Kunststoffprodukte aus eigener, deutscher Herstellung



**Mehlschaufel
aus treeNside-Material**

763399H48 ■ Pastelltürkis, 2 Stück
 763395H48 ■ Coralrot, 2 Stück
 763393H48 ■ Grün, 2 Stück
 763397H48 ■ Currygelb, 2 Stück
 763401H48 ■ Schokobraun, 2 Stück

Informationen finden Sie auf Seite 91.



Muggelsteine

Warnhinweis: 1 (Seite 310)
 940H48 Bunt gemischt, 250 Stück

Informationen finden Sie auf Seite 32.



**BIO
basiert**

je 3 Paar

Laufstelzen-Set aus treeNside-Material

Alle Warnhinweise: 3, 4 (Seite 310)

761625H48 Blau, Rot und Gelb
 764395H48 Grün, Türkis und Coral

Informationen finden Sie auf Seite 137.

▶ Ausstattung & Möbel aus eigener, deutscher Produktion



Flexeo® Regal Pro mit Stahlrahmen

808162H48 + Dekor + Boxenfarbe

Informationen finden Sie auf der Seite 244.



SNAP-X

Informationen finden Sie auf den Seiten 12 - 13.



Flexeo® Wickelkommode

809094H48

Informationen finden Sie auf Seite 282.

▶ Einrichtungsgegenstände aus eigener, deutscher Entwicklung



3-seitige Malwand aus Holz

756502H48

Informationen finden Sie auf Seite 101.



Krippenetagenbett

760549H48

Informationen finden Sie auf den Seiten 286 - 287.



**EduCasa-Spielhaus und viele weitere
EduCasa-Artikel**

Informationen finden Sie ab Seite 181.

Inhaltsübersicht

Lernen & Spielen

Seite 3 – 40

Montessori-Lernmaterialien

Seite 41 – 44

Mathematik

Seite 45 – 60

Deutsch

Seite 61 – 72

Naturwissenschaft & Sachkunde

Seite 73 – 94

Basteln & Gestalten

Seite 95 – 119

Musik

Seite 120– 131

Sport

Seite 132 – 152

Ausstattung

Seite 153 – 310

Lernen & Spielen



Hämmerchenspiel

Mit diesem qualitativ hochwertigen Spiel sind tolle eigene Kreationen oder das Nachbauen der Vorlagen möglich. Die Kinder hämmern die Nägel in die vorgefertigten Löcher der Mosaikformen. Dies trainiert die Hand-Auge-Koordination und die Feinmotorik. In den Figuren erkennen die Kinder zudem geometrische Formen und Spiegelungen.

Alle Warnhinweise: 1, 7 (Seite 310)

766845H48

Basic

766852H48

Minibots

766854H48

Farfallas

je 36,⁰⁹ / 42,⁹⁵ €



Tiere-Sets zum Spielen & Sammeln



Die vielseitigen Tiere-Sets regen Kinder zum **spielerischen Erkunden von unterschiedlichen Tierarten** an. Jedes Set besteht aus einer bestimmten Tiergruppe, ob Waldtiere, Haustiere oder asiatische Tiere – alles ist dabei. Die Kinder können nicht nur damit spielen und ihre eigenen Geschichten mit den Tieren erzählen, sondern auch die Tiere **Kontinenten und Ländern zuordnen** und dabei die Lebensräume kennenlernen.

Die Tiere bestehen aus hochwertigem Kunststoff und sind naturgetreu nachgebaut. So bekommen die Kinder eine reale Vorstellung der Tiere. Besonders handlich und abwaschbar.



Bauernhof-Tiere

Inhalt: Pferd, Fohlen, Esel, Ziege, Kuh, Kalb, Schwein, Ferkel, Schaf, Lamm, Schwan, Hahn, Henne (2 Stück)

58449H48* 14 Stück

47,⁸⁶ / 56,⁹⁵ €

761830H48* inkl. Box

58,⁷⁸ / 69,⁹⁵ €

Haustiere

Inhalt: Katze, Golden Retriever, Golden-Retriever-Welpe, Border Collie, Dalmatiner, Dalmatiner-Welpe, Hamster, Maus

97826H48 8 Stück

29,³⁷ / 34,⁹⁵ €

761844H48* inkl. Box

36,⁵⁵ / 43,⁵⁰ €

Waldtiere Europa

Inhalt: Elch, Wolf, Fuchs, Kaninchen, Hirschbock, Hirschkuh, Hirschkalb, Wildschwein, Dachs, Eichhörnchen, Luchs, Schwarzbär, Hermelin, Igel, Schneeeule

97818H48 15 Stück

52,⁹⁰ / 62,⁹⁵ €

761845H48* inkl. Box

64,⁶⁶ / 76,⁹⁵ €

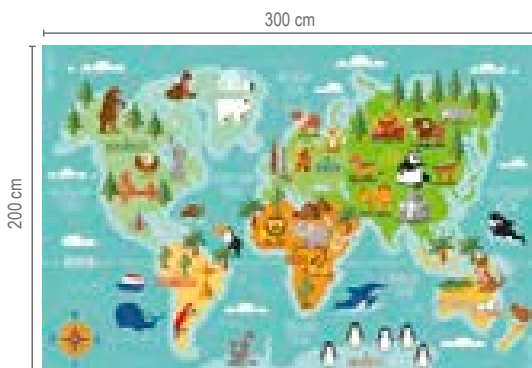
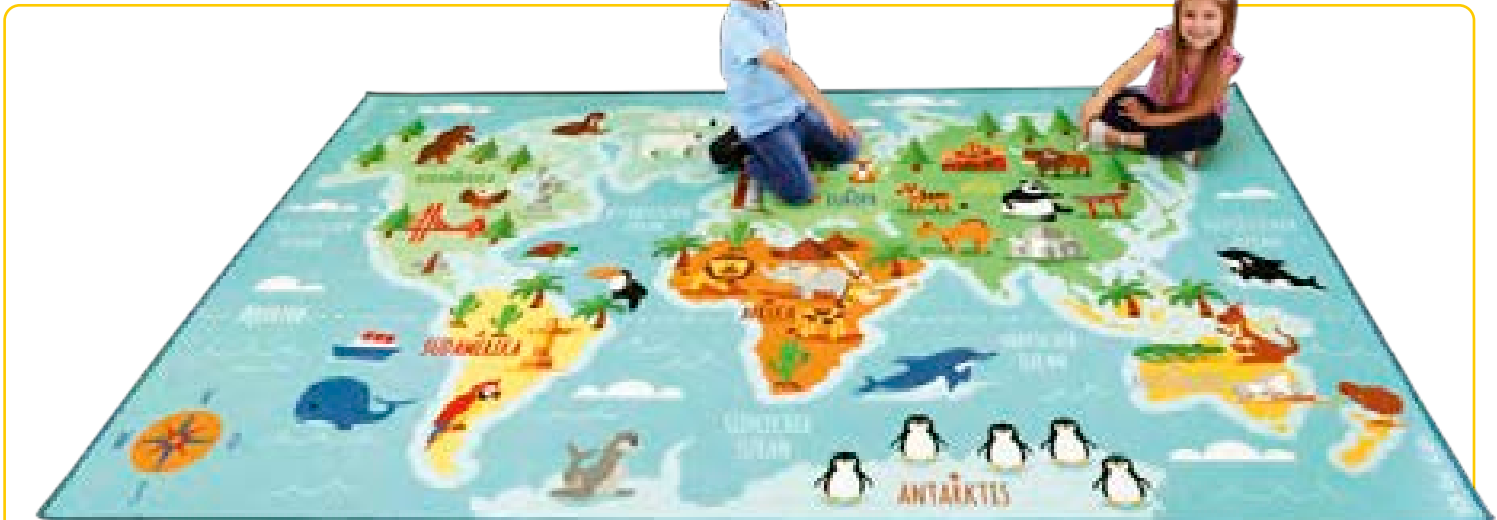

Teppich „Tiere unserer Erde“

Nylon-Teppich mit Orten, Kontinenten, Klimazonen und Lebensräumen der verschiedenen Tiere unseres Planeten. Ideal für Sprachanlässe rund um Herkunft und Leben der Tiere.

B x H: 300 x 200 cm

Material: Oberseite: 100 % Nylon, Unterseite: 100 % Latex

761207H48 Stück

332,⁷⁷ / 396,- €

Tierisches Spielvergnügen garantiert

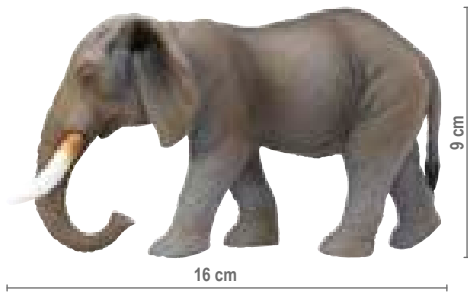

Riesen-Tiere-Set

Ein vielseitiges, 26-teiliges Tiere-Set, das die Kleinen zum spielerischen Erkunden der unterschiedlichsten Tierarten anregt. Alle Tiere sind naturgetreu, aus hochwertigem Material hergestellt und speziell für Krippenkinder geeignet. Das Set besteht aus Farm-, Wald- und Wildtieren sowie auch aus Dinosauriern. Besonders handlich und abwaschbar
 B x H: 6 x 3,5 cm bis 22,5 x 12 cm
 Material: Kunststoff

55892H48 Set

114,²⁴ / 135,⁹⁵ €



Pferde

Liebvolle und detailgenaue Pferde für den Bauernhof, den Pferdestall oder die Bauecke.

Inhalt: 4 verschiedene Pferde

Länge der Pferde: Schimmel: ca. 13 cm, Rappe: ca.

13,5 cm, Andalusier: ca. 13,5 cm, Fohlen: ca. 10 cm

Material: Kunststoff

760633H48* 4 Stück

23,¹¹ / 27,⁵⁰ €



Waldtiere

Inhalt: Fuchs, Wolf, Kaninchen, Eichhörnchen, Hermelin, Igel, Dachs, Bär, Bärenjunges, Hirsch

97831H48 10 Stück

32,⁷³ / 38,⁹⁵ €



Spielteppich „Landstraße“

Der superweiche Teppich mit praktischen Anti-Rutsch-Punkten und Landschaftsmotiv lädt Kinder zum Spielen und Verweilen ein. Sie bauen mit ihren Bausteinen Häuser in die Stadt und flitzen mit ihren Spielautos auf der Teppichstraße. Von Hand zu reinigen

B x T: 145 x 95 cm

Material: Fleece (100 % Polyester)

755510H48 Stück

64,⁶⁶ / 76,⁹⁵ €

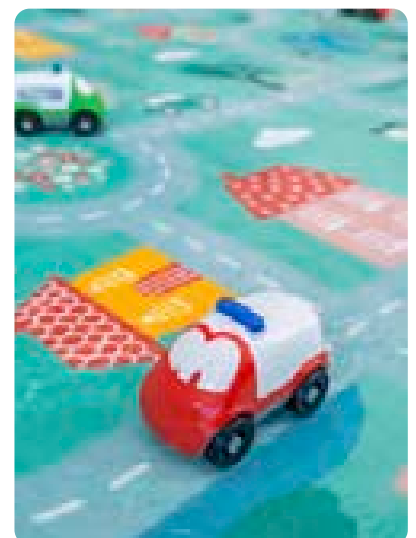



Jetzt sind die Softtiere los!

Die Softtiere regen Ihre Kinder zum **spielerischen Erkunden von unterschiedlichen Tierarten** an. So können Kinder nicht nur damit spielen und ihre eigene Geschichte mit den Tieren erzählen, sondern auch die Tiere Kontinenten und Ländern zuordnen und dabei deren **Lebensräume kennenlernen**. Lassen Sie der Fantasie Ihrer Kinder freien Lauf und seien Sie gespannt auf die tollen Tiergeschichten. **Die Tiere bestehen aus natürlichem Kautschuk, dieser stammt aus nachhaltigem Anbau von Gummibäumen und ist besonders umweltfreundlich.** Das Material ist besonders weich, flexibel und abwaschbar.



Elefant, afrikanisch

H x B x T: 13,7 x 8,3 x 24 cm

41276H48 16,³⁹ / 19,⁵⁰ €

Giraffe

H x B x T: 19,3 x 7,7 x 17 cm

41272H48 9,⁵⁸ / 11,⁴⁰ €



Bauernhoftiere

2 Schweine, 3 Kühe, 4 Pferde, 2 Schafe
H x B x T Pferd: 14 x 4,5 x 16 cm

97088H48 11 Stück 57,⁵⁶ / 68,⁵⁰ €



Wilde-Tiere-Set

Inhalt: Löwe (klein), Tiger (klein),
Elefant, Nashorn, Nilpferd und Giraffe

97087H48 6 Stück 48,⁷⁰ / 57,⁹⁵ €



Dinosaurier-Set

Inhalt: Hunchback Hunter, Stegosaurus,
Brachiosaurus, Tyrannosaurus Rex und
Triceratops

754701H48 5 Stück 60,⁹² / 72,⁵⁰ €



Tyrannosaurus Rex

H x B x T: 16 x 11 x 30 cm

41252H48 12,⁶⁰ / 14,⁹⁹ €



Pferd, grau

H x B x T: 13,7 x 5,3 x 15,5 cm

41257H48 7,⁷³ / 9,²⁰ €



Pferd, braun

H x B x T: 13,5 x 5,3 x 15,5 cm

41258H48 7,⁷³ / 9,²⁰ €



Schaf

H x B x T: 8,7 x 4,1 x 12,7 cm

41265H48 5,²⁹ / 6,³⁰ €

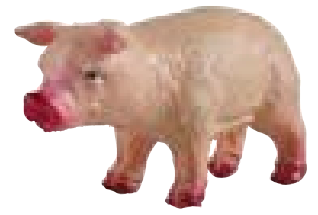

Schwein

H x B x T: 6,3 x 3,8 x 12,3 cm

41263H48 4,⁴⁵ / 5,³⁰ €



Fohlen, grau

H x B x T: 10,9 x 3,9 x 11 cm

41259H48 4,⁹⁶ / 5,⁹⁰ €



Fohlen, braun

H x B x T: 10,9 x 3,9 x 11 cm

41260H48 4,⁹⁶ / 5,⁹⁰ €



Lamm

H x B x T: 7,5 x 3,7 x 9 cm

41266H48 4,⁴⁵ / 5,³⁰ €



Ferkel

H x B x T: 5,2 x 4,8 x 8,2 cm

41264H48 4,⁴⁵ / 5,³⁰ €



Löwe, groß

H x B x T: 13,3 x 8,2 x 27 cm

41274H48 10,²⁵ / 12,²⁰ €



Tiger, klein

H x B x T: 7,6 x 6,5 x 16,8 cm

41270H48 7,⁹⁰ / 9,⁴⁰ €



Bulle

H x B x T: 10,9 x 5,4 x 17,3 cm

41267H48 6,⁸¹ / 8,¹⁰ €



Kuh

H x B x T: 10,8 x 5 x 17,7 cm

41261H48 7,⁷³ / 9,²⁰ €



Tiger, groß

H x B x T: 11,5 x 9,1 x 26 cm

41271H48 11,⁵¹ / 13,⁷⁰ €



Nilpferd

H x B x T: 8,6 x 6,8 x 17,8 cm

41275H48 9,⁷⁵ / 11,⁶⁰ €



Kalb

H x B x T: 7,9 x 4 x 9,7 cm

41262H48 4,⁴⁵ / 5,³⁰ €



Elefant, indisch

H x B x T: 12,3 x 8,1 x 18,3 cm

41268H48 11,⁶⁰ / 13,⁸⁰ €

Softtiere

Ideal zur Sprachförderung,
umweltfreundliches Material,
weich & flexibel



Löwe, klein

H x B x T: 9,1 x 4,8 x 16,7 cm

41273H48 5,⁴⁶ / 6,⁵⁰ €



Nashorn, klein

H x B x T: 8 x 5,2 x 16,2 cm

41277H48 7,⁶⁵ / 9,¹⁰ €



Afrikanische Tiere

Inhalt: Löwe, Löwin, Löwenjunges, Gepard mit Baby, Gepard, Giraffe, Giraffenkalb, Nashorn, Nashornkalb, Flusspferd, Flusspferdkalb, Elefant, Elefantenkalb, Afrikanischer Wildhund, Erdmännchen, Zebra, Zebrafohlen, Krokodil

97820H48* 18 Stück 67,¹⁸ / 79,⁹⁵ €
 761851H48 inkl. Box 78,⁹⁵ / 93,⁹⁵ €



Asiatische Tiere

Inhalt: Tiger, Tigerjunges, Komodowaran, Schuppentier, Rüsselaffe, Sonnenbär, Makake, bewölkter Leopard, Pandabär, Pandabär-Baby, Lemur

97822H48 11 Stück 52,⁹⁰ / 62,⁹⁵ €
 761890H48 inkl. Box 64,⁶⁶ / 76,⁹⁵ €

Dinosaurier Deluxe

Inhalt: Brachiosaurus, Velociraptor, T-Rex, Triceratops, Stegosaurus, Parasaurolophus, Spinosaurus, Ankylosaurus

97828H48 8 Stück 76,⁴³ / 90,⁹⁵ €
 761833H48 inkl. Box 88,¹⁹ / 104,⁹⁵ €

Nordamerikanische Tiere

Inhalt: Berglöwe, Wolf, Waschbär, Stinktier, Biber, Schneeeule, Weißkopfseeadler, Gabelbock, Grizzlybär, Elch, Vielfraß, Büffel

97823H48 12 Stück 50,³⁸ / 59,⁹⁵ €
 761900H48 inkl. Box 61,³⁰ / 72,⁹⁵ €



Arktische/antarktische Tiere

Inhalt: Schneeeule, Hermelin, Eisbär, Eisbärjunges, Seehund, Pinguin

97832H48 6 Stück 21,⁴³ / 25,⁵⁰ €
 761902H48 inkl. Box 28,⁵³ / 33,⁹⁵ €



Meerestiere

Inhalt: Seelöwe, Schwertwal, Pinguin, Seehund, Buckelwal, Haifisch, Delfin, Clownfisch

97825H48 8 Stück 48,³² / 57,⁵⁰ €
 761838H48 inkl. Box 58,⁷⁸ / 69,⁹⁵ €



Paulina

Lara

Silas

Pablo



Stoffpuppen

Lernen Sie unsere liebevoll gestaltete Puppenkollektion kennen! Die niedlichen Stoffpuppen sind alle fest wattiert und dennoch kuschelig weich. Sie eignen sich hervorragend als Begleitung im Alltag, zum Kuscheln für den Mittagsschlaf und für fantasievolle Rollenspiele. Die Puppen sind einzeln und als 4er-Set mit Preisvorteil erhältlich.

Höhe pro Puppe: ca. 30 cm, Material: 100 % Polyester, waschbar bei 30 °C im Schonwaschgang

757677H48 Paulina

757674H48 Lara

757675H48 Silas

757676H48 Pablo

760322H48 4er-Set

je 14,²⁴ / 16,⁹⁵ €

50,³⁸ / 59,⁹⁵ €



Engel

Stoffpuppe – Engel

Kleidung fest angenäht, so geht nichts verloren!

Höhe: ca. 30 cm, Material: 100 % Polyester, waschbar bei 30 °C im Schonwaschgang

757673H48

13,⁸⁷ / 16,⁵⁰ €



Puppenwagen

Puppenwagen aus massivem Buchenholz für Puppen bis zu einer Größe von 48 cm. Die Griffstange kann in 3 verschiedenen Höhen angeschraubt werden. Räder mit einem Gummiring für leises Fahren.

Inhalt: Puppenwagen, Polster, Decke und Bettzeug
H x B x T: 50,2 x 26 x 52 cm

Material: Holz (MDF und Buche), Bettzeug: 100 % Polyester, waschbar bei 30 °C im Schonwaschgang

Warnhinweis: 12 (Seite 310)

760495H48

71,³⁹ / 84,⁹⁵ €



Puppenwiege

Stabile Puppenwiege aus massivem Buchenholz mit Bethimmel für Puppen bis 48 cm.

Inhalt: Bethimmel, Matratze, Bett, Kissen und Decke, inkl. Bettzeug

H x B x T: 41,3 x 37 x 56 cm

Material: Holz (MDF und Buche), Bettzeug: 100 % Polyester, waschbar bei 30 °C im Schonwaschgang

Warnhinweis: 12 (Seite 310)

760492H48

75,⁵⁹ / 89,⁹⁵ €

Puppenbett

Puppenbett aus massivem Buchenholz für Puppen bis zu einer Größe von 48 cm. Inkl. Bettzeug

Inhalt: Matratze, Bett, Kissen und Decke

H x B x T: 28,5 x 28 x 57 cm

Material: Holz (MDF und Buche), Bettzeug: 100 % Polyester, waschbar bei 30 °C im Schonwaschgang

Warnhinweis: 12 (Seite 310)

760491H48

58,⁷⁸ / 69,⁹⁵ €



Gartencenter aus Holz

Das Gartencenter aus Holz ist mit vielen Details ausgestattet: Schaufensterscheibe, Parkplätze, Fotovoltaikanlage und weiteres Zubehör regen die Fantasie von Kindern ab 3 Jahren an. Das Dach lässt sich zu beiden Seiten öffnen. Ideal für Rollenspiele

Inhalt: Gartencenter, 12 Zubehörteile
 H x B x T: 37 x 48 x 30 cm
 Material: Holz

767059H48*

117,⁶¹ / 139,⁹⁵ €

→ Dach abnehmbar



Ponyhof aus Holz

Der stabile Ponyhof aus Holz hat ein abnehmbares Dach. So können Kinder einfach in den Stall greifen und ihre Lieblingstiere bewegen. Es entstehen die schönsten Rollenspiele, wenn Kinder ab 3 Jahren miteinander spielen. Mit halboffenen Türen, ohne Pferde und Dekoration

H x B x T: 30 x 50 x 26 cm
 Material: Holz

767054H48*

125,¹⁷ / 148,⁹⁵ €



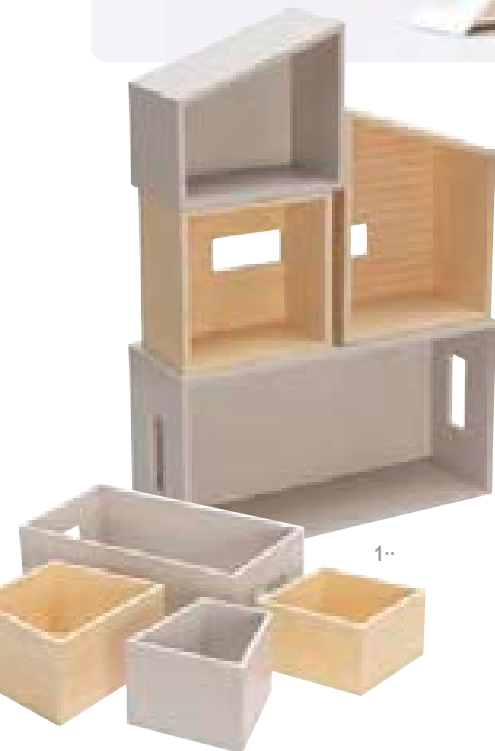

1..



2..



3..

Unsere Puppenhäuser

3.. Puppenhaus, 2-stöckig

Hier werden kreative Spielszenen zum Leben erweckt.

- einfach zusammenstecken und das Puppenhaus steht
- egal, ob auf dem Boden oder auf dem Tisch
- Hier können immer gleichzeitig mehrere Kinder zusammen spielen.
- fördert Sozialkompetenz und Sprache
- Die Kinder spielen von 4 Seiten auf jeweils 2 Ebenen.

B x H: 61 x 60 cm, Gewicht: 7,2 kg

Material: MDF, lackiert

Ab 18 Monaten

Lieferung ohne Möbel und Figuren

Warnhinweise: 12, 16 (Seite 310)

1.. Modulares Puppenhaus

Das Puppenhaus im Bauhausstil besteht aus 4 variabel verwendbaren Kästen und ist unmöbliert. So können Kinder ab 3 Jahren ihrer Fantasie beim Bauen, bei der Einrichtung und beim Spielen freien Lauf lassen. Die größte Kiste dient der Aufbewahrung und dem Transport. Fördert vielfältige Kompetenzen

H x B x T Aufbewahrungskiste: 15 x 45 x 24 cm, Material: Holz

766164H48 4-teilig

50,³⁸ / 59,⁹⁵ €

766243H48

100,⁸³ / 119,⁹⁹ €

56377H48

68,⁴⁹ / 81,⁵⁰ €

SNAP-X

made in
GERMANY

Und es hat
klick gemacht:
SNAP-X – das
Bausystem

einfaches
Klicksystem

fördert Fantasie,
Kreativität und Motorik

robust und langlebig

Bauteile jederzeit umbauen,
zusammenstecken und
auseinanderziehen

Invented and designed by
Ole Vestergaard Poulsen

SNAP-X

by  **Betzold**

- erweiterbares Klicksystem für den In- und Outdoorbereich
- unterstützt motorische Fähigkeiten und kreative Entwicklung
- ideal für viele Altersstufen und Lernbereiche



**Wo Kreativität
Klick macht!**

Entdecken Sie jetzt das
ideale Werkzeug für
unendliche Möglich-
keiten.

SNAP-X**Starterset**

Das Starterset für beeindruckende Ergebnisse und enormen Spielspaß. Zum Bauen von Burgen, Häusern, Türmen, Ställen, Garagen und fantasievollen Gebäuden.

Inhalt: 100 Teile
Material: Kunststoff
Warnhinweis: 1 (Seite 310)

758837H48# 100-teilig **20,⁹⁷ / 24,⁹⁵ €**

SNAP-X**Grundpackung**

Mit der SNAP-X-Grundpackung bauen mehrere Kinder immer neue Konstruktionen und Bauten. Die 300 Bauteile und spezielle Verbindungselemente ermöglichen große Festungen, Bauernhöfe, Türme, Brücken, mehrstöckige Häuser und 3D-Konstruktionen.

Inhalt: 300 Teile
Material: Kunststoff
Warnhinweis: 1 (Seite 310)

758155H48# 300-teilig **58,⁷⁸ / 69,⁹⁵ €**

SNAP-X**Starterset Midi**

Das große Starterset mit 500 bunten Teilen sorgt für jede Menge Bauspaß. Hunderte Quadrat-Bausteine, Verbinder, Gitter und Rahmen garantieren eine komplett neue Erfahrung von 3D-Bauwerken für eine ganze Gruppe. Inklusive Flammen für fantasievolles Spielen und Dreieckmodule für spezielle Konstruktionen wie Boote.

Inhalt: 500 Teile
Material: Kunststoff
Warnhinweis: 1 (Seite 310)

758502H48# 500-teilig **100,⁸⁰ / 119,⁹⁵ €**

SNAP-X**Riesenset**

Das SNAP-X-Riesenset ist das ideale Konstruktionsspiel für sehr große Bauten, Türme, faszinierende Burgen und Schlösser, Brücken, Rutschen und Bahnen. Die große Menge der Teile ist ideal für Gruppen. Inklusive Spezialbauteilen für Bahnen, Kugelbahnen und Rampen

Inhalt: 700 Teile
Material: Kunststoff
Warnhinweis: 1 (Seite 310)

758430H48# 700-teilig **134,⁴¹ / 159,⁹⁵ €**

Invented and designed by
 Ole Vestergaard Poulsen

SNAP-X**Vielseitig, intelligent und 100 % made in Germany**

Das SNAP-X-Konstruktionsspiel besticht durch das einfache Klicksystem. Alle Teile lassen sich variabel zusammenstecken, jederzeit umbauen und erweitern. Es entstehen immer neue und fantasievolle Bauten, dreidimensionale Gebäude, große Konstruktionen und auch eine Vielzahl an geometrischen Figuren. Ob Ritterburg, Prinzessinnenschloss, Kirche, Brücke oder Wolkenkratzer – der Fantasie der Kinder sind keine Grenzen gesetzt. In Verbindung mit Spielfiguren, Autos oder Tieren erwachen neue inspirierende Rollenspiele zum Leben. Die robusten, farbenfrohen Bauteile werden zu 100 % in Deutschland produziert. Dieses einfache und intelligente Bausystem sowie die bunten Farben der Bauteile machen das vielseitige Konstruktionsspielzeug auch für Ihre Einrichtung besonders interessant.

Fördert spielerisch:

- Motorik
- Fantasie
- räumliches Vorstellungsvermögen
- soziale Kompetenz

Lernen & Spielen



Anwendungsbeispiel

**SNAP-X****Bahnen und Rampen**

Für drinnen und draußen geeignet. Bälle, Kugeln oder Autos sind nicht enthalten.

Inhalt: 120 Teile, Anleitung
Material: Kunststoff
Warnhinweis: 1 (Seite 310)

758504H48# 120-teilig **20,⁹⁷ / 24,⁹⁵ €**



Anwendungsbeispiele

SNAP-X**Regenbogenset**

Intelligentes Bauspiel mit einfachem Klicksystem für kunterbunte Konstruktionen.

Inhalt: 270 Bauteile. B x H Teil: ca. 7 x 7 cm
Material: Kunststoff
Warnhinweis: 1 (Seite 310)

759862H48 270-teilig

58,⁷⁸ / 69,⁹⁵ €



Kindergarten-Modulküche

... endlos erweiterbar

Kinderküche

Mit dieser Holzküche kommen alle kleinen Köchinnen und Köche auf ihre Kosten! Da wird gekocht, gebacken, Geschirr gespült und Wäsche gewaschen. Die Küche bietet viele verschiedene Elemente, an denen die Kinder den Großen beim Kochen nacheifern oder sich als Kochprofi versuchen können. Mit Backofen/Herd, Kühlschrank, Mikrowelle, Spülbecken und Waschmaschine

ist diese Küche ein kleines Paradies für Kinder. Diese Kinder-Küche kann je nach Ihren Platzgegebenheiten individuell aufgestellt werden. Zur einfachen Selbstmontage. Lieferung ohne Deko. Ab 2 Jahren
 H x B x T:
 Herd/Backofen: 53,5 x 40 x 34 cm
 Spülbecken: 53,5 x 40 x 34 cm

Waschmaschine: 53,5 x 40 x 34 cm
 Kühl- und Gefrierschrank: 79 x 40 x 34 cm
 Mikrowelle: 24,5 x 36 x 28 cm
 Material: MDF und Buche, weiß lackiert
 Gesamtlänge (wenn Mikrowelle oben aufgestellt wird): 163 cm
 Ab 2 Jahren
 Warnhinweis: 12 (Seite 310)

54989H48 5-teilig

469,⁷⁵ / 559,- €



- abwechslungsreiche Spielelemente
- schönes modernes Design
- individuelle Aufstellmöglichkeiten
- sehr robust
- leicht zu reinigen
- einfache Selbstmontage
- alle Elemente einzeln bestellbar



Mikrowelle

56691H48

57,⁹⁴ / 68,⁹⁵ €



Spülmaschine

Warnhinweis: 12 (Seite 310)

56359H48

118,⁴⁵ / 140,⁹⁵ €



Kühl- und Gefrierschrank

Warnhinweis: 12 (Seite 310)

56690H48

126,⁸⁵ / 150,⁹⁵ €



Waschmaschine

Warnhinweis: 12 (Seite 310)

56689H48

100,⁸⁰ / 119,⁹⁵ €



Herd/Backofen

Warnhinweis: 12 (Seite 310)

56688H48

98,²⁸ / 116,⁹⁵ €



Spülbecken

Warnhinweis: 12 (Seite 310)

56692H48

100,⁸⁰ / 119,⁹⁵ €



Kinderküchenregal, dreieckig

Das dreieckige Schränkchen bietet verschiedene **Stellmöglichkeiten**. Es kann an jedem beliebigen Küchenteil angebracht werden und nimmt dabei kaum Platz weg. Auch als **Kücheninsel** bietet sich das Kinderküchenregal an! Einfach 4 Regale zusammenstellen und es entsteht zusätzliche Koch- und Staufläche. Auf die Topflappen, fertig, los – der Kochspaß kann beginnen! Lieferung ohne Deko



Kinderküchenregal, dreieckig

H x B x T gesamt: 53 x 47 x 24 cm,
H x B x T Fächer: 12 x 36 x 19,5 cm
Material: MDF und Buche, weiß lackiert
Ab 2 Jahren. Zur einfachen Selbstmontage
Warnhinweis: 12 (Seite 310)

754435H48 Stück

58,⁷⁸ / 69,⁹⁵ €



4er-Block Kinderküchenregal

Ideale Kücheninsel – die 4 Elemente einfach zusammenstellen und der Koch-Spaß geht los!
H x B x T: ca. 53 x 47 x 48 cm
Material: MDF und Buche, weiß lackiert
Ab 2 Jahren. Zur einfachen Selbstmontage
Warnhinweis: 12 (Seite 310)

754556H48 4-teilig

187,³⁵ / 222,⁹⁵ €

Krippenküche

... die hat die richtige Höhe für Krippenkinder.
Kochen, Backen und Abwaschen macht auch den Kleinsten Freude.

Aus diesem Grund haben wir diese Krippenküche entwickelt. Spielerisch lernen Kinder ab einem Jahr Arbeitsabläufe kennen und entwickeln sich so zu wahren Meisterköchen und -köchinnen.

Die Küche besteht aus einem Modul und ist mit ihrer Höhe von 38,5 cm ideal für Kinder im Alter von 1 bis 4 Jahren.

Wird mit einer Aufbauanleitung geliefert.

H x B x T: 38,5 x 75,5 x 38 cm, Gewicht: 14,2 kg

Material: MDF und Buche, weiß lackiert

Lieferung ohne Kochgeschirr

Warnhinweis: 12 (Seite 310)

56136H48

146,¹⁸ / 173,⁹⁵ €



Schränke lassen sich öffnen.



Küchen-Block-Regal

Mit diesem Küchenregal wird die Kinderküche optimal erweitert. Ob als Modul für eine erweiterte Küchenzeile oder als stilvolle Kücheninsel. Dem Einsatz sind keine Grenzen gesetzt und der „Hingucker“ ist garantiert. Das Regal bietet zudem allen kleinen Köchinnen und Köchen viel Arbeitsfläche für gemeinsame Koch- und Backaktivitäten und die drei großen Fächer bieten jede Menge Stauraum für Küchenzubehör.

H x B x T: 53 x 40 x 34 cm, Gewicht: 9 kg

Material: MDF und Buche, lackiert

Ab 2 Jahren, Lieferung ohne Deko

Warnhinweis: 12 (Seite 310)

56358H48 Stück

73,⁰⁷ / 86,⁹⁵ €



passend zur
Modulküche

Abb. mit 4 Modulen

... hat die richtige
Höhe für
Krippenkinder!



Kinder-Sitzgruppe

Diese Sitzgruppe eignet sich hervorragend für die Puppenecke, für die Küche und vieles mehr. **Hier können die Kinder gemeinsam essen, plaudern, basteln und malen oder einfach nur Spaß haben.** Die einzelnen Möbelemente sind kindgerecht in Größe und Gewicht. Belastbar bis ca. 90 kg

H x B x T Stuhl: 53,5 x 26 x 26,5 cm,
Sitzhöhe: 26 cm, H x B x T Tisch: Variante mit 2 Stühlen:
48,5 x 56 x 52 cm, mit 4 Stühlen 48,5 x 100 x 52 cm
Material: Kieferholz, Sperrholz
Lieferung ohne Deko. Zur einfachen Selbstmontage

756010H48 1 Tisch mit 2 Stühlen

126,⁰¹ / 149,⁹⁵ €

760764H48 1 rechteckiger Tisch mit 4 Stühlen

251,²⁶ / 299,- €

Bequeme Sitzgelegenheiten



Holz-Sitzgruppe

Der praktische Tisch eignet sich hervorragend für Gemeinschaftsspiele, Brotzeitpausen oder Mal- und Bastelstunden. Mit den Hockern und der Bank bieten Sie den Kindern eine bequeme Sitzgelegenheit. Die Sitzgruppe bietet Platz für bis zu 4 Kinder und besteht aus einem Tisch, einer Bank und zwei Hockern. Durch unterschiedliche Höhen der Einzelemente lassen sich die Möbelstücke bis zum nächsten Gebrauch einfach untereinander schieben. Sämtliche Kanten sind abgerundet. Die Oberflächen sind mit einem feuchten Tuch leicht zu reinigen.

H x B x T: Tisch: 48 x 80 x 40 cm,
Hocker: 26 x 30 x 30 cm, Bank: 32 x 70 x 30 cm
Material: Gummibaum-Holz, Holzstruktur gut sichtbar
Lieferung erfolgt zerlegt zur Selbstmontage.
Lieferung ohne Deko

757940H48 4-teilig

266,³⁹ / 317,- €

Kindergarten-Werkbank



48-teilig



Kindergarten-Werkbank mit Konstruktionsspiel

Die Werkbank in Pastelltönen bietet Kindern ab 2 Jahren Raum für Rollenspiele. Sie hat die optimale Höhe, um beim Spielen und Werkeln die Feinmotorik und Kooperation zu trainieren. Das mitgelieferte Konstruktionsspiel-Set in einer Holzbox enthält: 48 Holzteile.

Inhalt: Details online

H x B x T Werkbank: 90 x 100 x 40 cm

Material: Holz

Warnhinweis: 12 (Seite 310)

768747H48 Stück 251,²⁶ / 299,- €



Spiel-Werkzeugset aus Holz

Säge, Hammer, Bohrmaschine, Schraubenschlüssel und Schraubenzieher bieten Kindern ab 2 Jahren zahlreiche Möglichkeiten für kreative Rollenspiele. Alle Teile sind hochwertig verarbeitet und besonders langlebig. Das Set kann alleine oder zusammen mit der Werkbank und dem Konstruktionsspiel-Set verwendet werden.

Inhalt: 1 Werkzeugkasten, 1 Säge, 1 Hammer, 1 Bohrmaschine, 1 Schraubendreher, 1 Schraubenschlüssel
Geeignet ab 24 Monaten

762593H48 6-teilig 20,⁹⁷ / 24,⁹⁵ €

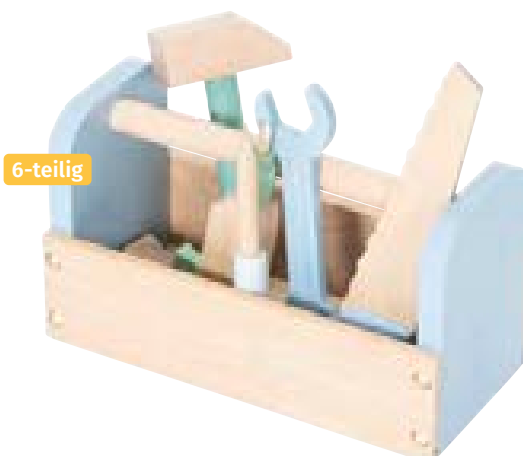

6-teilig





Kindergarten-Kaufladen

Der stabile Supermarkt ist mit einer Kasse inkl. Kartenlesegerät, Warentrenner für das Förderband (nicht elektrisch) und einer Kreidetafel ausgestattet. Im kleinen Kühlschrank (ohne Kühlfunktion) lassen sich leckere Speisen oder auch Getränke „kühlen“. Der moderne Kaufladen eignet sich ideal für spannende und kreative Rollenspiele. Kombinierbar mit der Kinderküche
 H x B x T: 70,5 x 101 x 86,5 cm
 Material: Holz
 Lieferung ohne Deko
 Warnhinweis: 12 (Seite 310)

761782H48

290,⁷⁶ / 346,- €



Kaufladensortiment „BIG BOX“

Die 43 Teile aus lackiertem Buchenholz füllen die Regale im Kaufladen jeder Einrichtung. Kinder ab 3 Jahren finden sich in unterschiedliche Rollen ein und lernen viel über Lebensmittel. Ihre sozialen und kommunikativen Fähigkeiten trainieren sie dabei spielerisch.

Inhalt: Details online
 H x B x T Verpackung: 21,4 x 22 x 21,4 cm

Material: Holz
 Warnhinweise: 1, 5 (Seite 310)

765821H48*

43-teilig

112,⁵⁶ / 133,⁹⁵ €

Ideal für
wirklichkeitsnahe
Rollenspiele!



1..

1.. Kaufladen

Der Kaufladen lässt sich perfekt in die EduCasa-Spiel-
ecke integrieren. Mit zwei Ablagefächern. Der Bogen ist
mit Kreide beschreibbar.

H x B x T: 101 x 79 x 35 cm

Material: MDF, Spanplatte

Zur Selbstmontage, Lieferung ohne Deko

Warnhinweis: 12 (Seite 310)

41711H48# Stück 299,¹⁶ / 356,- €



2..

73-teilig



2.. Spielgeld-Kasse

Kasse gefüllt mit 43 Münzen, 29 Scheinen und 1 EC-
Karte. H x B x T Kasse: ca. 2 x 15 x 11 cm

Warnhinweis: 1 (Seite 310)

57673H48 73-teilig 7,⁵⁵ / 8,⁹⁹ €

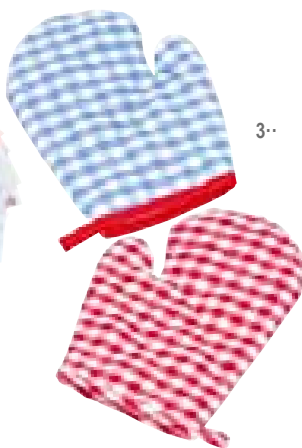

3..

3.. Kinder-Kochhandschuhe

Und wenn es in der Puppenecke heiß hergeht ...

Mit den Kochhandschuhen sind Ihre Köchinnen und

Köche perfekt ausgerüstet. B x H: 13 x 18 cm

Material: 100 % Polyester, Handwäsche

Warnhinweise: 1, 14, 8 (Seite 310)

51672H48 1 Paar

Solange Vorrat reicht.



4..

36-teilig

4.. Koch- und Geschirrsset „Natur“

Kleine Köchinnen und Köche ab 3 Jahren haben mit
diesem Koch- und Geschirrsset aus 36 Teilen viel Freude.
Sie trainieren in Rollenspielen rund ums Kochen, Tisch-
decken und Essen ihre sozialen Fähigkeiten genauso
wie ihre Feinmotorik und ihre Kommunikation.

Inhalt: Details online

H x B x T Verpackung: 21,4 x 22 x 21,4 cm

Material: Holz

Warnhinweise: 1, 5 (Seite 310)

765823H48* 36-teilig

104,¹⁶ / 123,⁹⁵ €



1·· Doktor-Set

Leuchtend rote Arzttasche mit allen Utensilien, die Kinder für realitätsnahe Rollenspiele brauchen. Optimale Ergänzung zur Doctor Station. Ideales Set, um über Gesundheit, Krankheiten und deren Behandlung zu sprechen. Für Kinder ab 3 Jahren

Inhalt: Details online

H x B x T Tasche: 7,5 x 21,5 x 16,5 cm

Material: Kunststoff, Holz, Tasche: 100 % Nylon

Warnhinweis: 1 (Seite 310)

766056H48* 7-teilig

20,⁹⁷ / 24,⁹⁵ €

2·· Doctor Station 3 in 1 mit Aktionskarten

Augen-, Kinder- oder Tierarztpraxis: Hier können Kinder ab 4 Jahren in verschiedene Rollen schlüpfen und spielerisch die Versorgung von Patientinnen und Patienten erleben. Von beiden Seiten bespielbar und für bis zu 5 Kinder geeignet

Inhalt: Details online

H x B x T: 112 x 110 x 40 cm

Material: Holz

Lieferung zur einfachen Selbstmontage

766055H48* Stück

277,²⁷ / 329,⁹⁵ €

Augen-, Kinder- oder
Tierarztpraxis



3·· Arztpraxis-Spielset

Zusammenklappbare Praxis mit Spielfiguren und Ausstattung aus Holz. Das Spielset aus Holz eignet sich ideal zur Sprachförderung und hilft, den Kindern die Angst vor Arztbesuchen zu nehmen. Geeignet ab 3 Jahren

Inhalt: Spielfiguren, Bett inkl. Bettzeug, Arztkoffer, Infusionsständer, Monitor mit Bildschirm

H x B x T geschlossen: 18 x 19 x 15 cm

Material: Holz

Warnhinweis: 1 (Seite 310)

762887H48 11-teilig

27,⁶⁹ / 32,⁹⁵ €

Biegepuppen



1..

1.. Biegepuppen „Königreich“

Die 12 cm großen Ritterpüppchen haben einen biegbaren Körper und können stehen.

Alle Warnhinweis: 1 (Seite 310))

- 50443H48* Ritter mit Schwert
- 50444H48* Ritter mit Lanze
- 50445H48* Ritter mit Beil
- 50446H48* Ritter mit Bogen
- 50447H48* Königin
- 50448H48* König

je 5,⁸⁰ / 6,⁹⁰ €

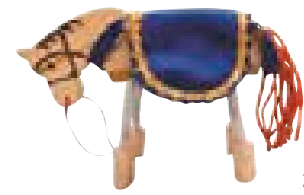

2..

2.. Biegepuppe „Pferd“

Mit diesem Pferd mit Umhang und Geschirr lässt sich die Welt der Biegepüppchen wunderbar erweitern. Die Puppen können auf dem Pferd sitzen und durch so manches Abenteuer reiten. Ideal für märchenhafte Rollenspiele

H x B x T: 11 x 1 x 14,5 cm

Material: Holz, Textil

Warnhinweis: 1 (Seite 310)

764777H48*

8,⁸² / 10,⁵⁰ €



14-teilig

3..

3.. Biegepuppen „Königreich-Set“ inkl. Box

4 Pferde, 8 Ritter, 1 König und 1 Königin in einer transparenten Aufbewahrungsbox. Höhe Biegefiguren: ca. 12 cm

Warnhinweis: 1 (Seite 310)

50449H48* 14-teilig

83,⁹⁹ / 99,⁹⁵ €

ideal für Spiele
mit der Ritterburg



4..

4.. Ritterhelm „Löwe“

Ritterhelm aus verstärktem Karton inkl. Klappvisier. In Universalgröße für Kinder

H x B x T: 28,5 x 17 x 26 cm

Material: Karton

Warnhinweis: 1 (Seite 310)

767013H48#

9,⁵⁸ / 11,⁴⁰ €



5.. Kiga-Ritterburg

Mit vier fertig aufgebauten Türmen und Seitenwänden zum einfachen Einschieben wird diese Holzritterburg geliefert. Inkl. Zugbrücke, 2 Flaggen und 1 Leiter.

H x B x T: 38 x 62 x 60 cm

Material: Holz

Warnhinweis: 1 (Seite 310)

51680H48 Stück

93,²⁴ / 110,⁹⁵ €

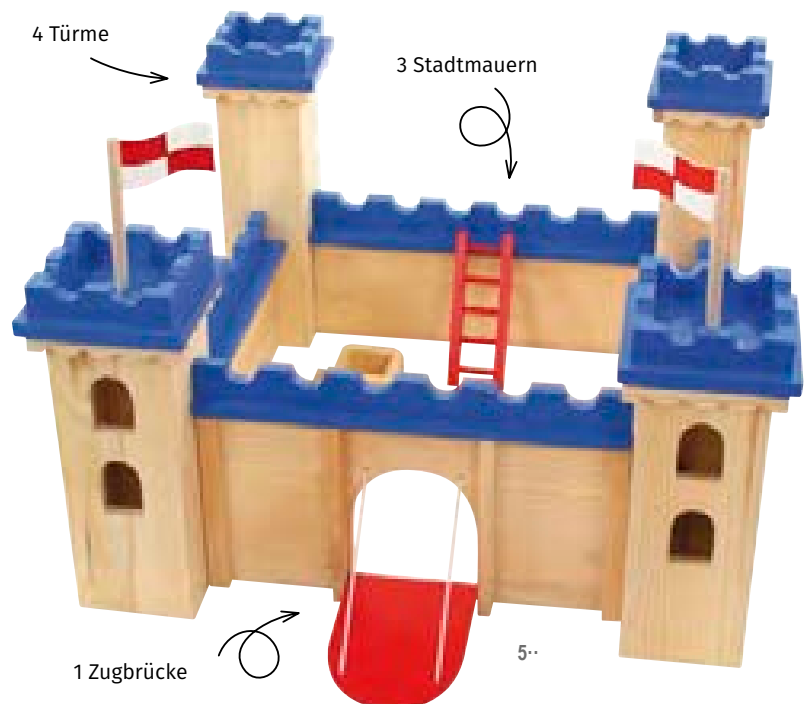

Outdoor-Kinderküchen



Outdoor-Krippenküche

Für Meisterköchinnen und -köche im Alter von 1 bis 3 Jahren. Gesamthöhe inkl. Wasserhahn: ca. 55 cm
H x B x T: ca. 45 x 84 x 37 cm
Lieferung ohne Deko
Warnhinweis: 2 (Seite 310)

97360H48*

234,⁴⁵ / 279,- €



Outdoor-Küchen für Krippen- und Kindergartenkinder

Mit Herd, Backofen, herausnehmbarer Spüle, Wasserhahn und genügend Platz für alles, was man bei der Küchenarbeit so braucht! Das Besondere: Für jedes Alter gibt es die richtige Spielhöhe. So dürfen auch die ganz Kleinen draußen ihre Kochkünste unter Beweis stellen!

Material: Kiefernholz, kesseldruckimprägniert
Lieferung komplett montiert

Outdoor-Kiga-Küche

Mit zusätzlichem Regalbrett, das den Block in zwei Ebenen unterteilt. Kombinierbar mit dem Einzelelement Küchenblock für zusätzliches Platzangebot.

Gesamthöhe inkl. Wasserhahn: ca. 65 cm

H x B x T: ca. 55 x 85 x 37 cm

Lieferung ohne Deko

Warnhinweis: 2 (Seite 310)

97361H48*

268,⁰⁷ / 319,- €



Große Outdoor-Kinderküche

Ob Außenküche, Verkaufstheke oder Schnellimbiss – diese extralange Outdoor-Küche ist ein Traum für kleine Gourmets! Ausgestattet mit Herd, Backofen, herausnehmbarer Spüle mit Wasserhahn und viel Stauraum.

Auf Wunsch bestückbar mit unseren Spielkisten (bitte separat bestellen). Im Winter bitte geschützt lagern.

Gesamthöhe inkl. Wasserhahn: ca. 65 cm

H x B x T: ca. 55 x 165 x 37 cm

Material: Kiefernholz, kesseldruckimprägniert

Lieferung ohne Deko

Warnhinweis: 2 (Seite 310)

97368H48*

549,⁵⁸ / 654,- €

Bestellen Sie auch:

Stapelboxen/Spielkisten

55554H48

Grün

97001H48

Weiß



je 5,⁴⁶ / 6,⁵⁰ €

1· Küchenblock

Für zusätzlichen Platz bei der Essenzubereitung. Mit großer Arbeitsfläche und 2 Regalfächern unterhalb
H x B x T: ca. 55 x 45 x 37 cm
Warnhinweis: 2 (Seite 310)

97364H48* 144,⁵⁴ / 172,- €

2· Backofen/Herd

Mit 4 Kochplatten, 4 Knöpfen und integriertem, unterteiltem Backofen mit großem Sichtfenster
H x B x T: ca. 55 x 45 x 37 cm
Warnhinweis: 2 (Seite 310)

97374H48* 197,⁴⁸ / 235,- €

3· Spüle

Mit großem, herausnehmbarem Spülbecken aus Kunststoff in Grün, Wasserhahn und 2 Ablagefächern für Geschirr, Töpfe etc.
Gesamthöhe inkl. Wasserhahn: ca. 65 cm
H x B x T: ca. 55 x 45 x 37 cm
Warnhinweis: 2 (Seite 310)

97373H48* 175,⁶³ / 209,- €



Lernen & Spielen



4· Spielhaus „Hüttengaudi“

Viele stolze Hausbesitzerinnen und -besitzer können sich hier so richtig austoben und eine Menge Spaß haben. Mit diesem zünftigen Spielhaus lassen sich **kreative und spannende Rollenspiele** aus dem ganz normalen Alltag fantasievoll und doch realistisch umsetzen. Ob Kochen oder Backen im Hausinnern, Kaffeeklatsch oder Gartenarbeit auf der großen Veranda oder gar Holzhacken und vor der Tür Stapeln – hier ergeben sich stets neue Spielideen und -situationen. Ab 2 Jahren. Einfache Selbstmontage. Aufbauzeit ca. 1 Stunde (2 Erwachsene)
Gesamtmaß inklusive Dachüberstand
H x B x T: ca. 170 x 192 x 243 cm
B x T Grundfläche: ca. 179,5 x 221 cm
H x B x T Raum: ca. 145 x 170 x 120 cm (bis zur Schräge)

Gewicht: 200 kg
Material: Kiefernholz, kesseldruckimprägniert
Warnhinweis: 2 (Seite 310)

97372H48* 1.651,²⁶ / 1.965,- €



Alter: Kinder ab 2 Jahren
Stellfläche: ca. 2,4 x 1,92 m
Sicherheitsbereich: ca. 5 x 5,4 m
Freie Fallhöhe: ca. 0,14 m
Fundamentierung: nicht erforderlich, wir empfehlen, das Spielhaus „Hüttengaudi“ mit 6 bis 8 Stück Waschbetonplatten zu unterlagern, um den Kontakt von Holz und vielleicht feuchtem Untergrund zu vermeiden.
Geländeprofil: waagrechter Aufbau unbedingt notwendig, auf

ebenen, ausreichend tragfähigen Untergrund achten
Gesamtgewicht: ca. 200 kg
Gewicht des größten Einzelteils: 25 kg (Rückwand Spielhaus)
Maße größtes Einzelteil: 1,06 x 1,75 m (Rückwand Spielhaus)
Freigabe des Gerätes: nach Überprüfung von: Verbindungen, Sicherheitsabständen, Standfestigkeit der gesamten Anlage.
Freigabe des Spielgerätes durch sachkundiges Personal



kleiner Lieblingsplatz

Tipi „Kleiner Bison“

Das Tipi mit 4 Wänden aus Kieferholz wird bald der absolute Lieblingsplatz in Ihrer Einrichtung. Es eignet sich für abenteuerliche Rollenspiele, als Rückzugsort oder um gemeinsam Brett- oder Kartenspiele zu spielen. Boden (766063H48 Bodenplatte für Tipi „Kleiner Bison“) bitte separat bestellen.

H x B x T: 210 x 150 x 150 cm, Wandstärke: 22 mm

Material: Kieferholz

Lieferung ohne Deko und Boden

761974H48# 1.080,⁶⁷ / 1.286,- €

Gleich mitbestellen:

Bodenplatte für Tipi „Kleiner Bison“

Passende Bodenplatte aus Kieferholz für Tipi „Kleiner Bison“. Ausführung gemäß EN 1176

H x B x T: 6 x 153 x 153 cm

Material: Kieferholz

766063H48 402,⁵² / 479,- €



Spielhaus „Ponyhof“

Sowohl das Design als auch der duftende Werkstoff Holz sorgen dafür, dass sich Kinder in diesem Spielhaus wie auf einem Ponyhof fühlen. Ihre Fantasie wird angeregt und ihnen werden die ausgefallensten Rollenspiele einfallen. Die Lieferung erfolgt teilmontiert.

H x B x T: 145 x 220 x 120 cm

Material: Kieferholz, Acrylglas

Lieferung ohne Deko

762093H48* 1.486,⁵⁵ / 1.769,- €

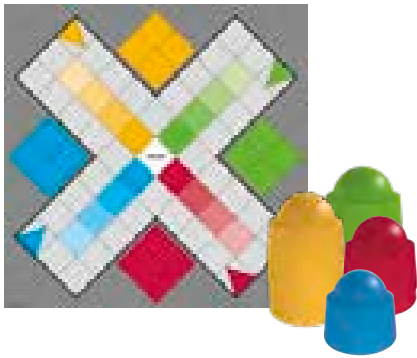

Ludo

Inhalt: 21 Teile. B x H: 75 x 75 cm
Material Plane: 100 % Polyester

757658H48* XL-Ludo-Set 50,³⁸ / 59,⁹⁵ €
Warnhinweis: 1 (Seite 310)

757656H48 Plane Ludo, einzeln 34,⁸⁷ / 41,⁵⁰ €



Leiterspiel

Inhalt: 12 Teile. B x H: 75 x 75 cm
Material Plane: 100 % Polyester

757660H48 XL-Leiterspiel-Set 50,³⁸ / 59,⁹⁵ €
Warnhinweis: 1 (Seite 310)

757659H48 Plane Leiterspiel, einzeln 40,²⁹ / 47,⁹⁵ €

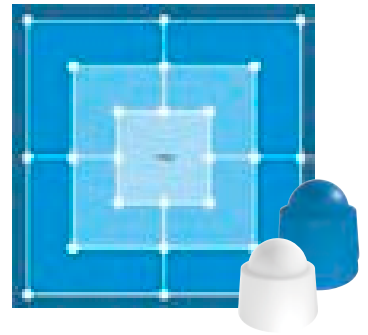

Mühle

Inhalt: 20 Teile. B x H: 75 x 75 cm
Material Plane: 100 % Polyester

757666H48 XL-Mühle-Set 50,³⁸ / 59,⁹⁵ €

757665H48 Plane Mühle, einzeln 39,⁰⁸ / 46,⁵⁰ €



Wasser- und Murrelspaß



Wasser- und Murrelbahn

20-teilige Wasser- und Murrelbahn inkl. Murreln für den Innen- und Außenbereich. Die Bauteile lassen sich dank verschiedener Längen jeden Tag neu und individuell zusammenbauen.

H x B x T längstes Bahnteil: 3 x 55 x 6 cm
Material: Holz

Warnhinweise: 1, 5 (Seite 310)

762836H48* 20-teilig 56,²⁶ / 66,⁹⁵ €



20-teilig



Kostüm-Set

Kinder-Kostüme-Set

Das Kostüm-Set besteht aus 13 verschiedenen Kostümen. Enthalten sind dabei sowohl typische Figuren aus Märchen und Geschichten als auch bekannte Berufe. Ohne Deko, wie Schwert, Medizinkoffer oder Schäferstab! Alter: 3 bis 7 Jahre

Inhalt: Postbot/in, Hirte/Hirtin, Krankenschwester/-pfleger, Schornsteinfeger/-fegerin, Scheich, Prinz/Prinzessin, Koch/Köchin, Arzt/Ärztin, Räuber/Räuberin, Pirat/Piratin, Jäger/Jägerin, Sträfling/Gefangene, Feuerwehrmann/-frau

Material: 100 % Polyester, waschbar bei 30 °C

Warnhinweis: 1 (Seite 310)

55672H48* 13 Stück

168,⁰³ / 199,⁹⁵ €



Kostüm-Set für Kinder

alle Kostüme mit Klettverschluss



Kinder-Kostüme

Mit diesem Set haben Ihre Kinder eine Riesenauswahl an Kostümen. Kaum angezogen, schlüpfen die Kinder spielerisch in andere Rollen. Ideal für Freispiel, Theaterstücke und Rollenspiele.

Alter: 3 bis 7 Jahre

Inhalt: Wolf, Hund, Tiger, Löwe, Marienkäfer, Leopard, Hase, Elefant, Igel, Fee, Zauberer/Zauberin, Königin, König

Material: 100 % Polyester, waschbar bei 30 °C

Warnhinweis: 1 (Seite 310)

52320H48 13 Stück

151,²² / 179,⁹⁵ €





Schlüpfkostüme

Mit leicht zu öffnendem Klettverschluss schlüpfen Ihre Kinder in die tollen Tierkostüme, reiten Turniere und Paraden. **Die Kostüme eignen sich ideal für Theater und Rollenspiele.**

Öffnung der Kostüme: ca. 40 x 40 cm

Gesamtlänge: 78 cm, Höhe: 58 cm

Material: 100 % Polyester, waschbar bei 30 °C

Lieferung ohne Deko

Alle Warnhinweis: 1 (Seite 310)

52322H48 Hellbraunes Pferd

52321H48 Dunkelbraunes Pferd je 22,⁹⁵ / 26,⁵⁰ €

Schlüpfkostüm „Einhorn“

Mit Klettverschluss. 100 % Polyester, waschbar bei 30 °C

Warnhinweis: 1 (Seite 310)

100275H48 Stück

23,⁹⁵ / 28,⁵⁰ €



Fahrbare Kostüm-Garderobe

Die ideale Aufbewahrung für die Kostüme Ihrer kleinen Prinzen und Prinzessinnen, Könige und Königinnen und Feen. Die **praktischen Stofftaschen** an den Enden bieten genug Stauraum für kleinere Utensilien.

Für größere Accessoires ist der **Aufbewahrungskorb** am Boden ideal geeignet und von **allen Seiten offen zugänglich**. Die Kinder trainieren durch das Aufhängen der Kleider gleichzeitig ihre motorischen Fähigkeiten.

Die fahrbare Garderobe hat **4 feststellbare Rollen**. Die **Kleiderstange** hängt auf kindgerechten 86 cm.

H x B x T: 86 x 96,5 x 45,2 cm, Material Garderobengestell: pulverbeschichtetes Eisen, Stofftaschen:

100 % Polyethylen

Lieferung ohne Deko

58838H48

136,⁰⁹ / 161,⁹⁵ €



Mit dieser wunderbar **harmonischen Farbkombination** ziehen unsere Materialschalen aus biologischem Kunststoff alle Blicke auf sich. Verarbeitet wurde hier ein Biokunststoffgranulat mit Holzfasern. Jede Schale hat **sichtbare Holzfasern** und verströmt auch einen **sanften, angenehmen Holzgeruch**.



Lernen & Spielen



Materialschalen, klein

Einfach top!
Wir verzichten weitestgehend auf fossile Ressourcen.

Materialschalen, groß



Materialschalen, klein

H x B x T: 2,6 x 18 x 12 cm
Inhalt: je 5 Materialschalen pro Farbe

- 758887H48* Natur, 5 Stück
- 758888H48* Gelb, 5 Stück
- 758889H48* Orange, 5 Stück
- 758890H48* Rot, 5 Stück
- 758891H48* Pink, 5 Stück
- 758892H48* Lila, 5 Stück
- 758893H48* Blau, 5 Stück
- 758894H48* Grün, 5 Stück

je 5,⁰³ / 5,⁹⁹ €

Materialschalen, groß

H x B x T: 4,7 x 23 x 14,7 cm
Inhalt: je 5 Materialschalen pro Farbe

- 758897H48* Natur, 5 Stück
- 758898H48* Gelb, 5 Stück
- 758899H48* Orange, 5 Stück
- 758900H48* Rot, 5 Stück
- 758901H48* Pink, 5 Stück
- 758902H48* Lila, 5 Stück
- 758903H48* Blau, 5 Stück
- 758904H48* Grün, 5 Stück

je 6,⁹⁷ / 8,³⁰ €

Biokunststoffgranulat mit Holzfasern

Materialschalen, klein

H x B x T: 2,6 x 18 x 12 cm
Inhalt: je 1 Materialschale in Gelb, Orange, Rot, Blau, Grün und eine von drei Wahlfarben:

- 850255H48* Set mit Natur, 6 Stück
 - 850272H48* Set mit Pink, 6 Stück
 - 850274H48* Set mit Lila, 6 Stück
- je 6,⁰⁵ / 7,²⁰ €

Materialschalen, groß

H x B x T: 4,7 x 23 x 14,7 cm
Inhalt: je 1 Materialschale in Gelb, Orange, Rot, Blau, Grün und eine von drei Wahlfarben:

- 850253H48* Set mit Natur, 6 Stück
 - 850273H48* Set mit Pink, 6 Stück
 - 850275H48* Set mit Lila, 6 Stück
- je 7,⁹⁰ / 9,⁴⁰ €



2..



1..

1.. Edelsteine-Set

12 Edelsteine. Je 2 - 3 cm groß
Ab 3 Jahren

761557H48 Set

5,⁸⁷ / 6,⁹⁹ €

2.. Muggelsteine

Muggelsteine haben aufgrund ihrer Form und den schönen leuchtenden Farben einen hohen Aufforderungscharakter. Sie laden zum Sortieren und Zählen und zum Legen von Bildern oder Mustern ein.

Beutel mit 250 Stück, Ø 2 cm

Alle Warnhinweis: 1 (Seite 310)

850092H48# Blau

850093H48# Grün

850094H48# Rot

850095H48# Orange

850096H48# Pink

850097H48# Gelb

940H48 6 Farben

je 11,⁸⁵ / 14,¹⁰ €



Blau



Grün



Rot



Orange



Pink



Gelb

Solange Vorrat reicht.



3..

3.. Brettspiel „Ludo“

Das Besondere an diesem Ludospiel ist, dass die beweglichen Teile in der Mitte des Spielbrettes umgedreht werden können. Im Handumdrehen entstehen kompakte Spielfelder für 2 oder 4 Spielende. Für 2 - 4 Kinder, ab 4 Jahren

Inhalt: 1 Spielbrett, 16 farbige Spielkegel, 1 Würfel
H x B x T Spielbrett: 1 x 24 x 24 cm, Material: Holz
Warnhinweis: 1 (Seite 310)

765513H48 Stück

44,⁹⁶ / 53,⁵⁰ €

4.. Domino-Rallye

Kinder ab 5 Jahren können alleine oder gemeinsam spielen und schulen dabei Koordination, Zusammenarbeit, Feinmotorik und Farberkennung.

Inhalt: 247 Teile

H x B x T Stein: 0,5 x 4,2 x 2,5 cm, Material: Holz
Warnhinweis: 1 (Seite 310)

765512H48* 247-teilig

43,²⁸ / 51,⁵⁰ €

Ziel mit Glocke



4..

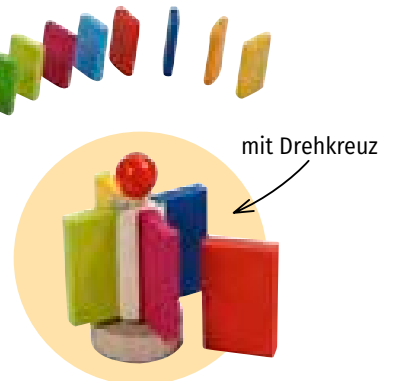

mit Drehkreuz



5..

5.. Holzpuzzles

6 Puzzles mit jeweils 4 Teilen und liebevollen Tiermotiven: Krabbe, Schildkröte, Fisch, Marienkäfer, Biene, Schmetterling
B x H: je 15 x 15 cm
Material: Holz

767163H48* 6 Stück

16,⁷⁶ / 19,⁹⁵ €



Wandelemente

Mit diesen 6 kreativen, bunten Motorik-Wandspielen im Set fördern Sie unterschiedliche Bereiche der Motorik Ihrer Kinder. Die Lernwände können von Kindern ab 24 Monaten durch Drehen, Binden, Schieben und Sortieren immer wieder neu erkundet werden. Mehrere Kinder spielen nebeneinander an den Wandelementen und erforschen spielerisch ihre Sinneswahrnehmung.
H x B x T: 35 x 33 x 1,5 cm
Material: Holz

764017H48 6 Stück

126,⁰¹ / 149,⁹⁵ €



Lernen & Spielen

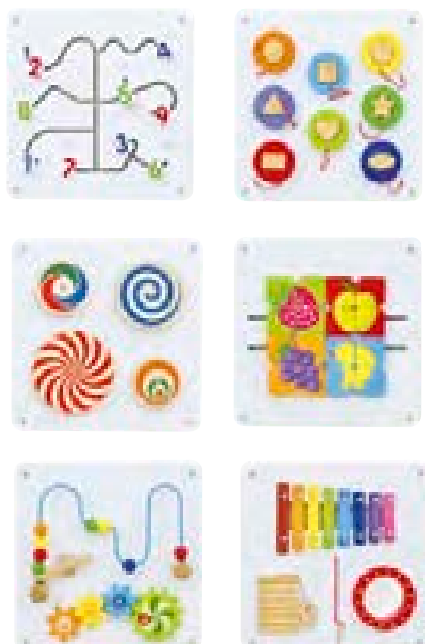

Wandelemente

Die verschiedenen Elemente fördern spielerisch die motorischen Fähigkeiten sowie die Wahrnehmung von Formen und Farben. Durch Drehen, Klappen, Stecken und Ziehen entdecken die Kinder immer wieder Neues. Die Wandelemente decken die Bereiche Form und Farbe, Klang und Ton, Zahlen, Drehen sowie Stecken ab.
Ab 2 Jahren
H x B x T: je Platte 35 x 33 x 1,5 cm
Material: Holz

756307H48 6 Stück

126,⁰¹ / 149,⁹⁵ €



für kleine Hände



Wandspiel „Krokodil“

Das freundlich gestaltete Krokodil lädt zum Spielen ein. Die 5 Elemente besitzen unterschiedliche Spielelemente und sorgen so für unbegrenzten Spielspaß. Die Kleinen stärken beim Spielen die **Feinmotorik** und die **Hand-Auge-Koordination**. Durch die Länge des Krokodils können problemlos mehrere Kinder gleichzeitig spielen.

Ab 12 Monaten

B x H: 174,5 x 60 cm

Material: MDF-Platten. Inkl. Montagematerial

97245H48 5-teilig

214,²⁹ / 255,- €

Wand- und Motorikspiele

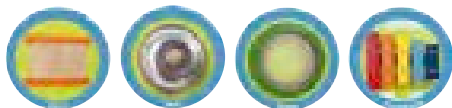

Wandspiele

Massive, hölzerne, besonders große Spieltafeln zum An-die-Wand-hängen. Mit je vier lehrreichen Spielideen. Ab 18 Monaten

Wandspiel „Krokodil“

H x B x T: 30 x 93 x 6 cm

57507H48#

Wandspiel „Löwe“

H x B x T: 30 x 88 x 7 cm

57508H48#

Wandspiel „Hippo“

H x B x T: 30 x 89 x 10 cm

57509H48#

je 100,⁸⁰ / 119,⁹⁵ €

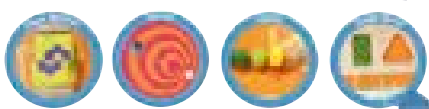



1• Bunte Stecktiere

Ein kleiner Zoo erwacht zum Leben. Ob Löwe, Affe oder Hund. Die kleinen Tierchen können an den Händen und am Bauch zusammengesteckt werden. Dank der Rillen greifen sie perfekt ineinander.

H x B x T Aufbewahrungsbox: ca. 11,5 x 29 x 20 cm,

B x H Maus: 6 x 6 cm

Warnhinweis: 1 (Seite 310)

41316H48 72 Stecktiere

17,⁶¹ / 20,⁹⁵ €



2• Noppenbausteine in Stapelbox

Die 136 Bausteine sind mit runden Noppen ausgestattet und greifen ganz einfach ineinander. Die Konstruktionsmöglichkeiten sind endlos. Für Kinder ab 3 Jahren

B x H größtes Teil: 11 x 4 cm,

H x B x T Aufbewahrungsbox: 14 x 30 x 17 cm

Material: Kunststoff

Warnhinweis: 1 (Seite 310)

759558H48

39,⁴⁵ / 46,⁹⁵ €



3• Buntes Schraubenspiel

4 Farben und 4 unterschiedliche Formen. Hier üben die Kleinen das Auf- und Zuschrauben.

H x B x T Aufbewahrungsbox: ca. 11,5 x 29 x 20 cm,

H x B x T Schrauben: ca. 6 x 4,3 x 4,3 cm,

H x B x T Muttern: 1,4 x 4,3 x 4,3 cm, mit jeweils unterschiedlichem Gewinde-Durchmesser

41250H48 64-teilig

15,⁵⁵ / 18,⁵⁰ €



4• Leiter-Steckspiel

Die stabilen Leiter-Steckspiele sind ideal zum Bauen von Fahrzeugen, Formen oder anderen kreativen Bauten. Spielerisch schulen sie die Feinmotorik Ihrer Kleinen. Mit den Leitern in unterschiedlichen Farben entstehen jeden Tag neue Konstruktionen.

H x B x T Aufbewahrungsbox: ca. 11,5 x 29 x 20 cm

Alle Warnhinweis: 1 (Seite 310)

Leiter-Steckspiel, klein (ohne Abb.)

Ø Rad: 3,8 cm, H x B x T Leiter: 4 x 2 x 1 cm

41305H48 200-teilig

18,⁰⁷ / 21,⁵⁰ €

Leiter-Steckspiel, groß

Ø Rad: 7,7 cm, H x B x T Leiter: 8 x 4 x 2 cm

41306H48 56-teilig

22,²⁷ / 26,⁵⁰ €



5• Steckblumen

Die bunten Stecker aus stabilem Kunststoff sind gut greifbar und so ideal für kleine Kinderhände. Die 8-zackigen Steckblumen regen zu immer wieder neuen Konstruktionen an. Ein großer Bauspaß für Ihre Kleinen!

H x B x T Aufbewahrungsbox: ca. 11,5 x 29 x 20 cm

Steckblumen, klein, Ø ca. 3,3 cm

Warnhinweis: 1 (Seite 310)

41318H48 1000-teilig

26,⁴⁷ / 31,⁵⁰ €

Steckblumen, groß, Ø ca. 5,6 cm

41317H48 100-teilig

20,⁵⁹ / 24,⁵⁰ €

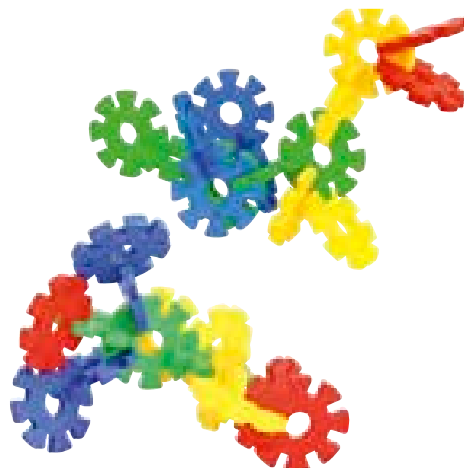



Hämmerchenspiel

Mit diesem qualitativ hochwertigen Spiel sind tolle eigene Kreationen oder das Nachbauen der Vorlagen möglich. Die Kinder hämmern die Nägel in die vorgefertigten Löcher der Mosaikformen. Dies trainiert die Hand-Auge-Koordination und die Feinmotorik. In

den Figuren erkennen die Kinder zudem geometrische Formen und Spiegelungen.

Alle Warnhinweise: 1, 7 (Seite 310)

766845H48 Basic
766852H48 Minibots
766854H48 Farfallas

je 36,⁰⁹ / 42,⁹⁵ €

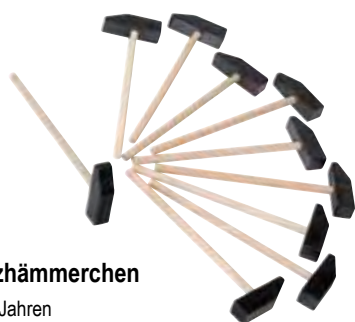

Holzhämmerchen

Ab 3 Jahren

Alle Warnhinweis: 10 (Seite 310)

35826H48 Stück

1,⁹³ / 2,³⁰ €

59677H48 10 Stück

16,⁷⁶ / 19,⁹⁵ €



Korkplatte

H x B x T: 1 x 25 x 25 cm

35827H48 Stück

2,⁶⁹ / 3,²⁰ €
(1 m² = € 72,68 / € 86,49)

59679H48 10 Stück

18,⁴⁵ / 21,⁹⁵ €
(1 m² = € 49,85 / € 59,32)



Nagelmosaikformen

3 mm dick, ab 3 Jahren

Warnhinweis: 1 (Seite 310)

95150H48 100 Stück

6,⁵⁵ / 7,⁸⁰ €



Fädelperlen, klein

Das Auffädeln der bunten Perlen auf die Schnüre schult die Fingerfertigkeit Ihrer Kleinen. Dabei können auch Formen und Farben unterschieden werden. Ein Riesens-Fädelspaß für Ihre Kinder.

Inhalt: 360 Fädelperlen, 8 Fädelschnüre (jeweils 2 in den Farben Rot, Grün, Gelb, Blau), 1 Aufbewahrungsbox

Länge Fädelschnüre: ca. 90 cm, Ø Loch Perle: zwischen ca. 0,4 - 0,6 cm, H x B x T

Quadrat: ca. 1,6 x 1,6 x 1,6 cm, H x B x T Aufbewahrungsbox: ca. 11,5 x 29 x 20 cm

Material Fädelschnüre: 100 % Polyester

Warnhinweis: 49 (Seite 310)

41341H48 368-teilig

23,¹¹ / 27,⁵⁰ €



Fädel-Knöpfe mit Schnüren

81 Spielknöpfe in 3 verschiedenen Farben und Formen eignen sich für Zähl-, Sortier- und Fädelspiele. Jeder Knopf hat vier Löcher, dies ermöglicht verschiedene Fädelmuster.

Aus Kunststoff in einer transparenten Box. inkl. 6 Schnüren. Schnurlänge: ca. 68 cm, Ø Knöpfe: ca. 4,9 cm. Material Schnur: 100 % Nylon

Warnhinweise: 1, 4 (Seite 310)

85052H48 87-teilig

23,⁹⁵ / 28,⁵⁰ €



Regenbogen-Wolken

11 bunte Wolkenscheiben aus hochwertigem Holz mit natürlicher Struktur. Ideal zum Spielen, Bauen und Sortieren

Inhalt: 11 Holzteile in Wolken-Form
H x B x T größte Wolke: 19 x 36 x 0,8 cm
Material: Holz. Lieferung ohne Regenbogen

759652H48 11-teilig 39,⁹² / 47,⁵⁰ €



kombinierbar



Natur

Holzteile in Natur, Pastell oder Regenbogenfarben zur ersten Farblehre. Mit abgerundeten Ecken und natürlicher Holzstruktur. Geeignet ab dem Kleinkindalter. Lasiert mit Wasserfarben (bei Bunt). Fördert die Sinneswahrnehmung.

Regenbogen, groß

Inhalt: 12 Holzteile
H x B x T: 16,5 x 31,5 x 6,3 cm. Material: Holz

762203H48 Natur, 12-teilig 54,²⁰ / 64,⁵⁰ €

758985H48 Bunt, 12-teilig 58,⁷⁸ / 69,⁹⁵ €

766333H48 Pastell, 12-teilig 58,⁷⁸ / 69,⁹⁵ €

Regenbogen, klein

Inhalt: 6 Holzteile
H x B x T: 9 x 19 x 6,3 cm. Material: Holz

762204H48 Natur, 6-teilig 20,¹³ / 23,⁹⁵ €

758986H48 Bunt, 6-teilig 21,⁴³ / 25,⁵⁰ €

766334H48 Pastell, 6-teilig 21,⁴³ / 25,⁵⁰ €

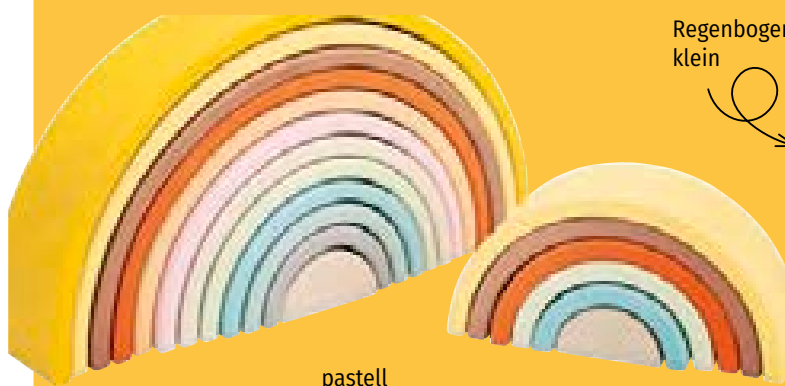

pastell

Regenbogen,
klein



bunt





Basisbausteine



Bausteine in Sonderformen

Bausteinwagen mit 6 Fächern

Bausteinwagen inkl. Bausteinen aus massiver Buche. Dank der 4 Rollen kann der Wagen kurzerhand in jeden beliebigen Raum mitgenommen werden. Die 6 Fächer sind mit verschiedenen Bausteinen befüllt – ideal zur Beschäftigung Ihrer ganzen Gruppe.

H x B x T fahrbare Grundlade: 10,5 x 41 x 31 cm,

H x B x T einzelne Lade: 4 x 39 x 29 cm,

H x B x T gesamt: 42,5 x 32,5 x 32 cm,

Stärke Bausteine: 3 cm

Material: Buchenholz

Ab 12 Monaten

Alle Warnhinweis: 12 (Seite 310)

763104H48 Bausteinwagen mit Basisbausteinen

763105H48 Bausteinwagen mit Bausteinen in Sonderformen

je 226,⁰⁵ / 269,- €



Bauset „Holz-Edelsteine“

Die interessanten Holzbausteine in Edelsteinform laden zum Bauen, Stapeln und Spielen ein. Die vielen flachen Oberflächen bieten viele Baumöglichkeiten. 3 verschiedene Größen in sanften Farbtönen

H x B x T großer Stapelstein: 5 x 4 x 3,5 cm

Material: Holz

Alle Warnhinweis: 1 (Seite 310)

763535H48 54-teilig, bunt

768183H48 54-teilig, pastell

768184H48 54-teilig, Regenbogen

je 54,²⁰ / 64,⁵⁰ €



Geburtstagszug

Geburtstagszug mit 7 kindgerechten Holztiere und den Zahlen 1 - 9. Die 6 Waggon lassen sich immer wieder neu anordnen, die passende Jahreszahl findet am Zugwagen an einem Holzstäbchen Platz. Die Tiere und die Kerzenhalter sind fest mit dem Zug verbunden.

Inhalt: 1 Lok, 6 Waggon, 9 Holzzahlen von 1 - 9, 2 Holzstäbchen

H x B x T: 8 x 5,5 x 47 cm

Material: Holz

Warnhinweis: 1 (Seite 310)

759568H48

23,⁹⁵ / 28,⁵⁰ €

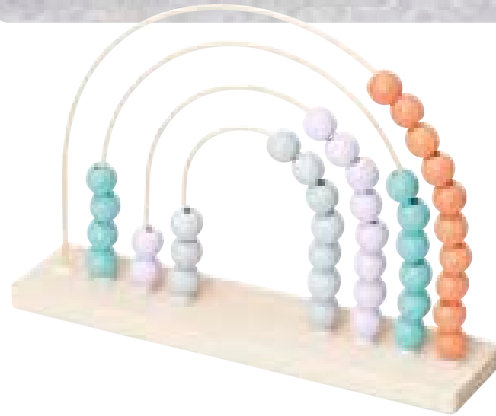

Regenbogen-Rechenschieber

Rechenrahmen in Regenbogenform mit je 10 Perlen in Pastellfarben. Ideal für erste Rechenoperationen und zur Förderung der Motorik.

H x B x T: 18,5 x 26 x 6,3 cm

Material: Holz

Ab 12 Monaten

760758H48

10,⁸⁸ / 12,⁹⁵ €

Solange Vorrat reicht

Holz-Schiebeautos, natur

6 Schiebeautos aus massivem Birkenholz und in sanften Pastellfarben. Die Holzautos sind abgerundet und lassen sich hervorragend greifen. Ideal zum Fahren auf dem Spielteppich, Tisch und Boden. Geeignet ab 12 Monaten

H x B x T blaues Auto: 5,5 x 5 x 13 cm

Material: Birkenholz

760765H48 6 Stück

25,¹⁷ / 29,⁹⁵ €

kombinierbar
mit den Regenbogen
auf Seite 37



NEU
IM KATALOG

Regenbogen



pastell

Spielfiguren

Dieses farbenfrohe Set aus 12 Holzfiguren auf einer praktischen Holzleiste fördert kreatives Spielen und Lernen bei Kindern im Kindergarten- und Grundschulalter.

H x B x T: 7 x 26,2 x 9 cm

Material: Holz

766335H48 Regenbogen

766336H48 Pastell

je 25,¹⁷ / 29,⁹⁵ €

Filz



1· Regenbogen-Filzkiesel

Diese schönen Filzkiesel aus 100 % Schafwolle laden Kinder ab 3 Jahren zum kreativen Stapeln, Sortieren, Balancieren und Zählen ein. Durch den festen Filzkern im Inneren der Kiesel und die unterschiedlichen Größen und Farben können die Kleinen individuelle Kunstwerke bauen. Die bunten Regenbogenfarben bieten unendlich viele Spiel- und Lernmöglichkeiten.

Ø 5 bis 13 cm

Material: 100 % Schafwolle (Filz)

Warnhinweis: 1 (Seite 310)

763358H48 20 Stück

50,³⁸ / 59,⁹⁵ €

4· Filzsortierset mit Schalen und Perlen

Das 120-teilige Filzsortierset ist handgefertigt und besteht aus einer 7-fach unterteilten Filzmatte in sanften Regenbogenfarben, 7 farblich passenden Sortierschalen und jeweils 16 farblich abgestimmten Filzkugeln pro Schale. Egal, ob Farbzuordnungen, Legespiele oder Zählversuche, das Set bietet Ihnen unzählige Verwendungsmöglichkeiten. Das bunte Sortierset eignet sich ideal für das freie Spiel.

Ø Filzmatte: 60 cm, Ø Filzbälle: 2 cm,

Filzschalen: Höhe: 12 cm, Ø 9 cm

Material: 100 % Schafwolle (Filz)

Warnhinweis: 1 (Seite 310)

763360H48 120-teilig

58,⁷⁸ / 69,⁹⁵ €

2· Filzteppich „Regenbogen“

Diese handgefertigte Filzmatte in Regenbogenfarben aus hochwertigem Filz eignet sich ideal für das Sortieren und Legen von farblich passenden Gegenständen. Auch als Jahreszeitenkreis oder zur Einführung in die Farblehre bietet die Filzmatte vielfältige Umsetzungsmöglichkeiten. In der Lese- oder Spielecke lädt sie zudem zum gemeinsamen Sitzen, Erzählen und Versammeln ein.

Material: 100 % Schafwolle (Filz)

764376H48 Ø 150 cm, Stück 109,²⁰ / 129,⁹⁵ €

763359H48 Ø 50 cm, Stück 45,⁸⁰ / 54,⁵⁰ €

5· Filzperlen in 12 Farben

Die 240 Filzperlen in 12 tollen Farben aus 100 % Filzwolle sind ideal für Legespiele, Farbzuordnungen, den Jahreskreis und erstes Rechnen geeignet. Der Filz besitzt eine selbstreinigende Funktion und ist bei max. 30 °C im Wollwaschgang waschbar. Die Schafwolle hat zudem den „Leise-spiel-Effekt“, da die Perlen im Vergleich zu Holzkugeln leichter sind und nicht klappern.

Ø 2 cm. Material: 100 % Schafwolle (Filz)

Alle Warnhinweis: 1 (Seite 310)

764374H48 240 Stück, Regenbogenfarben

767178H48 240 Stück, Pastellfarben

je 16,⁷⁶ / 19,⁹⁵ €

3· Regenbogen-Filzmatte mit Schmucksteinen

Dicke Filzmatte mit 12 verschiedenfarbigen Bereichen. Die bunten Steine können sortiert auf die Matte gelegt werden. Ideal für die Farblehre und den Jahreskreis

Inhalt: 1 Filzmatte, 120 Schmucksteinblumen, 120 runde Schmucksteine

Ø Filzmatte: 52 cm, Schmucksteinblumen: ca. 2,6 cm,

Schmucksteine: ca. 2,2 cm

Material: Kunststoff, 100 % Schafwolle (Filz)

Warnhinweis: 1 (Seite 310)

764740H48 241-teilig

93,²⁴ / 110,⁹⁵ €

6· Regenbogen-Filzschalen, stapelbar

Die Filzschalen im praktischen 7er-Set sind ideal für Kinder ab 12 Monaten geeignet – im freien Spiel oder als Sortier- und Legespiel bieten die wunderbaren Schalen kreative Einsatzmöglichkeiten zum Bauen, Sortieren und Stapeln. Auch zum Farbenlernen eignen sich die schönen Regenbogenfarben hervorragend. Ideal kombinierbar mit weiteren Filzprodukten. Die reine Filzwolle besitzt eine selbstreinigende Funktion und bietet zudem eine leisere Alternative zu sonstigen Schalen aus Kunststoff.

Ø von 6 bis 14 cm, Höhe: von 6 bis 8 cm

Material: 100 % Schafwolle (Filz)

763356H48* 7-teilig

25,¹⁷ / 29,⁹⁵ €

MONTESSORI-LERNMATERIALIEN

Förderung der Feinmotorik

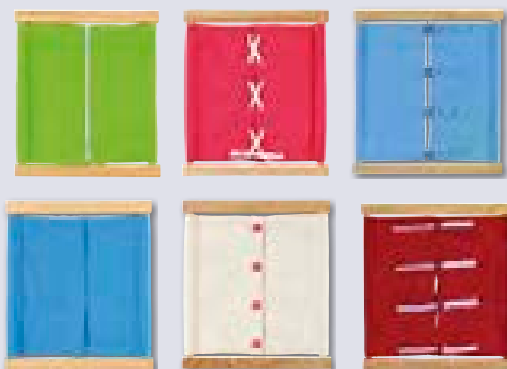

Lernrahmen-Set: Verschlüsse

Mit diesen Montessori-Rahmen lernen Kinder die verschiedenen Verschlüsse kennen und damit umzugehen.

B x H: 37 x 40,8 cm

Warnhinweise: 1, 4 (Seite 310)

50635H48 6 Stück

89,⁰³ / 105,⁹⁵ €



Lernrahmen-Halter

Massiver, hölzerner Ständer für das Lernrahmen-Set. Praktisch beim Spielen und zum Aufbewahren.

H x B x T: 47,5 x 39,5 x 20,5 cm

50636H48

52,⁵² / 62,⁵⁰ €

Montessori-Lernmaterialien

Montessori-Lernwagen

Montessori steht für Lernen mit allen Sinnen. Mit diesem Montessori-Lernmobil statten Sie Ihre Einrichtung mit den wichtigsten Grundmaterialien aus. Zudem unterstützen die einzelnen Artikel die Selbstständigkeit Ihrer Kinder, verknüpft mit nachvollziehbarer und logischer Selbstkontrolle.

Alle Materialien sind für Kinder übersichtlich und ordentlich in dem fahrbaren Mobil verstaut, das sowohl für Freispiel und Einzelförderung als auch für die Gruppenarbeit verwendet werden kann. Das fahrbare Regal kann von Gruppenraum zu Gruppenraum verschoben werden und ist somit immer einsatzbereit.

H x B x T Wagen: 72,5 x 94,5 x 41 cm, mit

2 feststellbaren Rollen. Material Beutel: 100 % Polyester

Das Set beinhaltet 13 verschiedene Montessori-Lernmaterialien:

- Spindel-Box
- Rosa Turm
- Braune Treppe
- Geheimnisvoller Beutel
- Farbtafelchen im Holzkasten
- Einsatz-Zylinder 4 Blöcke
- Soundboxen
- Zylinderblock-Set

- Sandpapier – geometrische Formen
- Sandpapier – Ziffern
- Sandpapier – Großbuchstaben
- Grundflächenkarten für geometrische Körper
- Geometrische Körper

Warnhinweise: 1, 42, 5 (Seite 310)

56322H48*

803,³⁶ / 956,- €

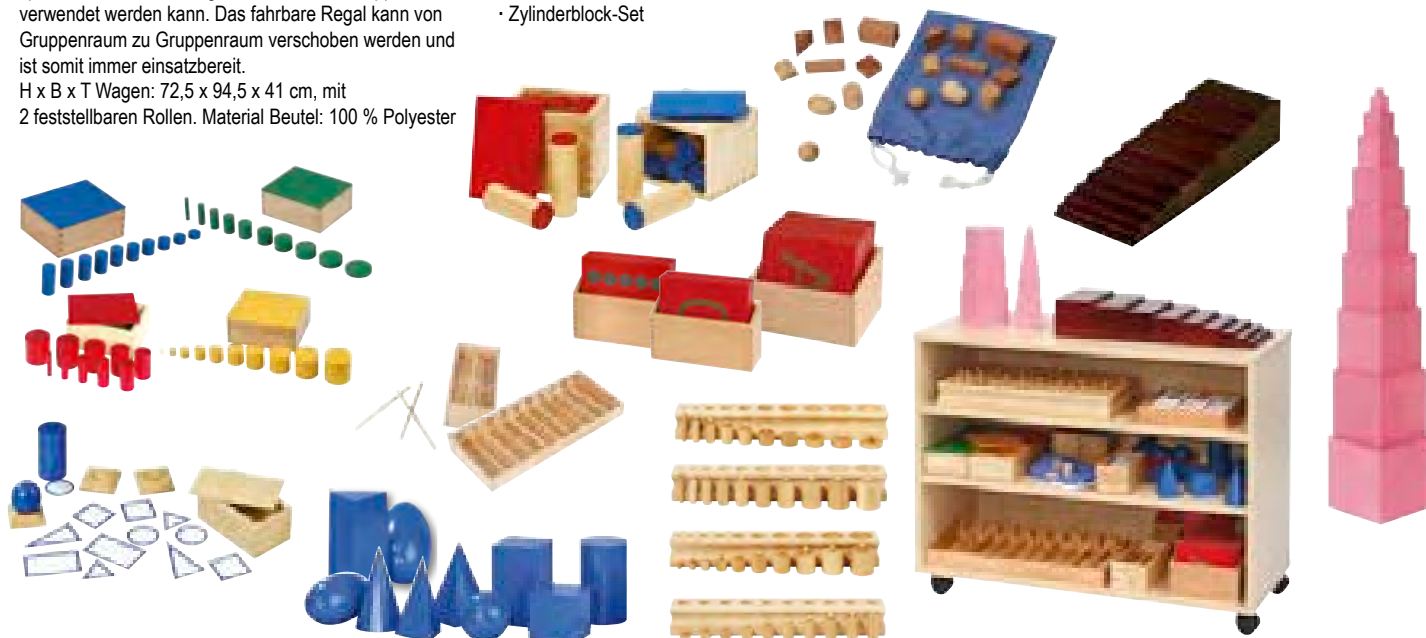



Sinnesmaterial – Krippen-Set

In den ersten beiden Jahren erwerben Kleinkinder vielfältige sensomotorische Fähigkeiten. Sie lernen durch Wiederholen, Probieren – „(Be-)greifen“ und haben dadurch erste Erfolgserlebnisse.

Das Material besteht durch das „1-Funktions-Prinzip“. Es gibt keinerlei Ablenkung durch Farbe, bunte Aufdrucke, Sound ...

Die Konzentrationsfähigkeit wird durch das Ausführen einer Tätigkeit gefördert und aufgebaut.

Dadurch, dass das Material sich selbst in Form und Farbe zurücknimmt, überfordert es das spielende Kind nicht. Durch das eigenständige Tun und das selbstkontrollierende System können die Kinder das Erlernte nachvollziehen und verstehen.

Somit machen Ihre Kinder erste Erfahrungen mit Objektpermanenz und Formenkonstanz.

Formen, Größen, Höhen, Mengen werden erfasst und zugeordnet.

Ab 12 Monaten

Material: Holz (Buche)

Warnhinweis: 35 (Seite 310)

56144H48* 12 Puzzles

273,¹¹ / 325,- €

Sie erhalten
12 Lege- und
Steckpuzzles
in einem Set!



Seitenlänge Unterlage: ca. 22,5 cm



Höhe Unterlage: ca. 19,5 cm



Seitenlänge Unterlage: ca. 22,2 cm



Ø Unterlage: ca. 22,3 cm

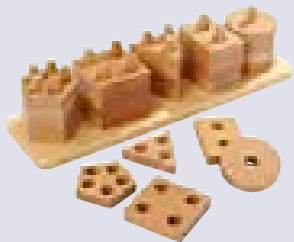

L x B Unterlage: ca. 30,3 x 6,8 cm

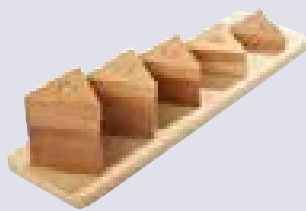

L x B Unterlage: ca. 33,5 x 6,8 cm

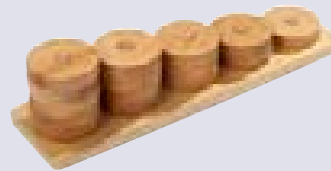

L x B Unterlage: ca. 30,3 x 6,8 cm



L x B Unterlage: ca. 30,3 x 6,8 cm

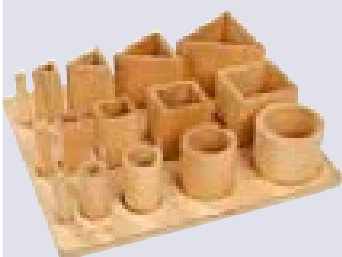

B x T Unterlage: ca. 36,7 x 31,5 cm



Gesamthöhe: 23 cm



Gesamthöhe: ca. 22,3 cm



Gesamthöhe: ca. 21,8 cm



1..

1.. Farbtäfelchen im Holzkasten

Die Farbtäfelchen dienen zur Förderung der visuellen Wahrnehmung. Das Kind lernt, verschiedene Farbschattierungen zu unterscheiden und zu benennen. Ziel ist es, die einzelnen Schattierungen in der richtigen Reihenfolge (von hell nach dunkel oder umgekehrt) zuzuordnen.

Sie erhalten Farbtäfelchen in den 9 Farben Rosa, Gelb, Blau, Grün, Orange, Braun, Rot, Violett und Schwarz mit jeweils 7 Farbschattierungen.

Insgesamt 63 Farbtäfelchen (6,3 x 3,2 cm) aus strapazierfähigem Kunststoff in einem Holzkasten (B x T: 32,5 x 32,5 cm)

85788H48

65,⁵⁰ / 77,⁹⁵ €



2.. Braune Treppe

Die zehn hölzernen Prismen sind jeweils 20 cm lang. Breite und Höhe variieren jeweils um 1 cm. Auf diese Weise erlernen die Kinder Größenveränderungen in zwei Dimensionen.

Größter Block: 10 x 20 x 10 cm

Material: Holz (Gummibaum)

50485H48 10 Prismen

56,⁷² / 67,⁵⁰ €



2..

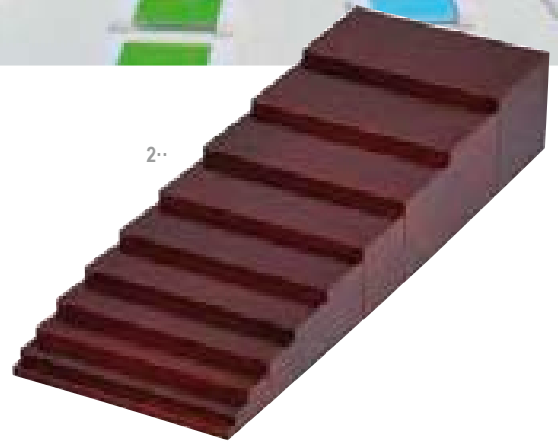

3.. Würfelturm in Rosa

Der Turm besteht aus 10 Würfeln in den Größen zwischen 1 bis 10 cm. Beim Spiel mit diesem Set entwickeln Kinder ein Gefühl für Größenordnung, Geometrie und Volumensysteme. Material: Holz (Gummibaum)

Warnhinweis: 1 (Seite 310)

50508H48 10 Würfel

35,²⁵ / 41,⁹⁵ €

3..

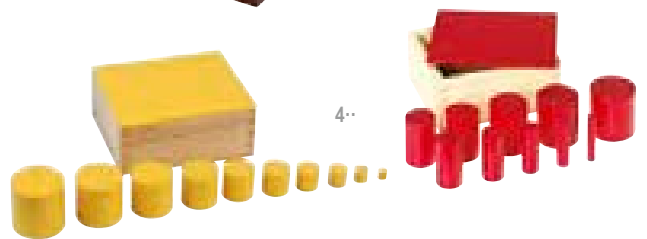

4..

4.. Zylinderblock-Set

In den 4 Boxen befinden sich jeweils 10 Zylinder in unterschiedlichen Größen. **Mit diesem Material lernen die Kinder, Übereinstimmungen bzw. Unterschiede wahrzunehmen.** Beim Kombinieren und Vergleichen gewinnen sie Einsicht in die Dimensionsunterschiede.

4 Kästen in Rot, Gelb, Grün und Blau mit jeweils 10 Zylindern in entsprechender Farbe.

H x B x T Box: 7 x 15,5 x 13 cm

Warnhinweis: 1 (Seite 310)

85263H48

71,³⁹ / 84,⁹⁵ €

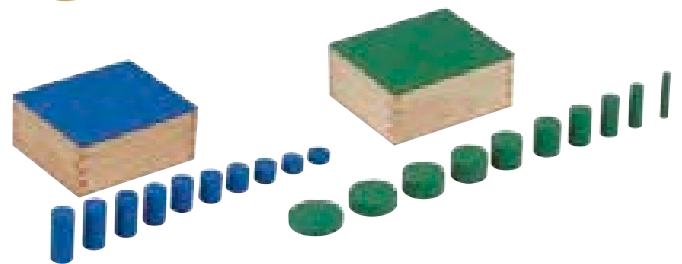

5.. Sound Box

Beim Schütteln der Zylinder entstehen verschiedene Geräusche.

Beim Üben mit diesem Set trainieren schon Kinder ab 3 Jahren ihr Gehör, sie können die Geräusche nach bestimmten Kriterien sortieren und ihre Wahrnehmung schulen.

Set aus 2x 6 verschlossenen Holz-Zylindern in einer praktischen Holzbox. In Blau und Rot

H x B x T Box: 10 x 11 x 8 cm

Warnhinweis: 1 (Seite 310)

50131H48

26,⁸⁵ / 31,⁹⁵ €

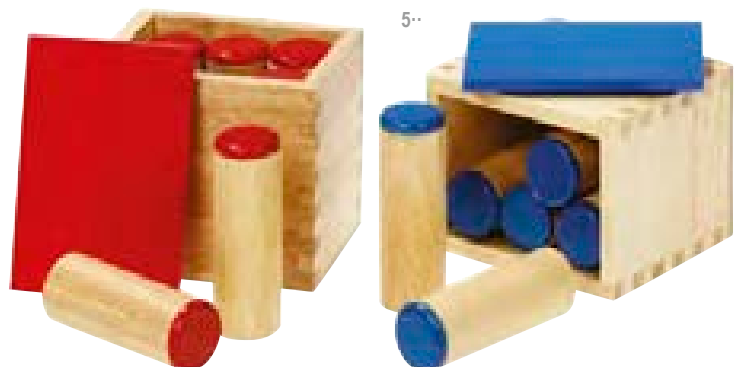

5..



Barfußinseln

Ein Fühl-Parcours, der die Sinne herausfordert. Die Füße in weiche Wollkugelchen stellen, auf spitzen Steinen sicheren Stand finden, mit den Zehen in feinem Sand spielen ... Welcher Schuh-verwöhnte Fuß macht noch solche Erfahrungen? Die wabenförmigen Inseln lassen sich mit unterschiedlichsten Materialien befüllen und nach Belieben zu einem Sinnes-Parcours zusammensetzen. Schicken Sie die Füße Ihrer Kinder auf Entdeckungsreise! Lieferung ohne Inhalt

55887H48 4 Stück 100,⁸⁰ / 119,⁹⁵ €



Mit den Füßen tasten lernen!



Augenbinde

Für konzentrierteres Fühlen.
Lieferung in Überraschungsfarbe
Material: 100 % Nylon, Handwäsche

763467H48 2 Stück 5,¹³ / 6,¹⁰ €



Fühl- und Tastplatten

Mit den Füßen tasten, was die Hände fühlen
Das Set beinhaltet 5 große Tastplatten für den Fußboden sowie 5 kleine Tastplatten, die sich in einem Fühlbeutel befinden. Nun gilt es, das mit den Händen Gefühlte mit den Füßen zu ertasten.

Inhalt: 5 Silikon-Matten Ø 35 cm, 5 Silikon-Scheiben Ø 8 cm in den gleichen Farben und mit der gleichen Struktur

Warnhinweis: 1 (Seite 310)

754217H48* 10-teilig 55,⁸⁸ / 66,⁵⁰ €



magnetisch

1..

1.. Magnetischer Zahlenstrahl bis 10

Die Kinder bringen die Zahlen/Mengen in eine bestimmte Reihenfolge, vergleichen sie nach der Größe und ergänzen den Zahlenstrahl. Das Set besteht aus 2 Tafeln, die an der Wand befestigt werden können. Jede Tafel hat Platz für 5 Zahlen- oder Mengenkärtchen. In den darunterliegenden Reihen können Zahlen oder Mengen in unterschiedlichen Darstellungsformen zugeordnet werden.

Inhalt:

- 2 Tafeln aus beschichtetem Karton, magnethaftend (47 x 30 cm)
- 10 Zahlenkärtchen, schwarz-weiß (7 x 7 cm)
- 10 Zahlenkärtchen, bunt (7 x 7 cm)
- 10 Kärtchen mit Zwergen (7 x 7 cm)
- 10 Kärtchen mit Mengenbildern (7 x 7 cm)
- 10 Kärtchen mit geordneten Mengenbildern (7 x 7 cm)
- 10 Kärtchen mit Fingerzahlen (7 x 7 cm)
- 10 Kärtchen mit Würfelzahlen (7 x 7 cm)

Warnhinweis: 1 (Seite 310)

758458H48

26,⁸⁵ / 31,⁹⁵ €

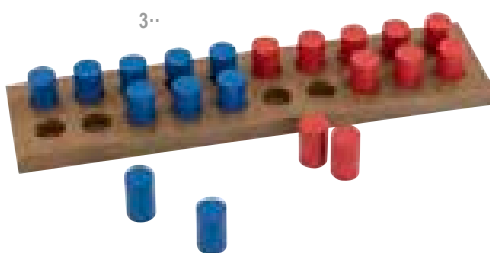

3..

3.. Steckbrett Zahlenraum 20

H x B x T Steckbrett: 1,2 x 25 x 6 cm, 10 rote und 10 blaue Holzzylinder: Ø 1,5 cm, Höhe: 2,5 cm

Warnhinweis: 1, 2 (Seite 310)

760650H48

5,²⁹ / 6,³⁰ €

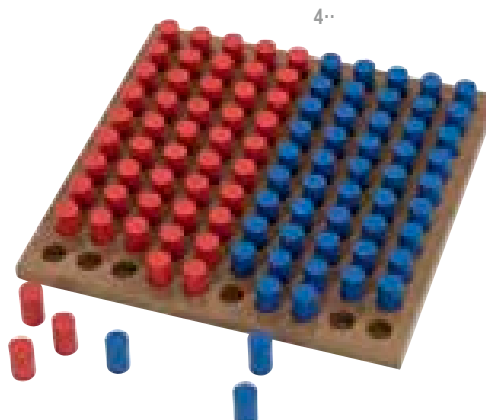

4..

4.. Steckbrett Zahlenraum 100

H x B x T Steckbrett: 1,2 x 25 x 25 cm, 50 rote und 50 blaue Holzzylinder: Ø 1,5 cm, Höhe: 2,5 cm

Warnhinweis: 1, 2 (Seite 310)

760651H48

18,⁰⁷ / 21,⁵⁰ €

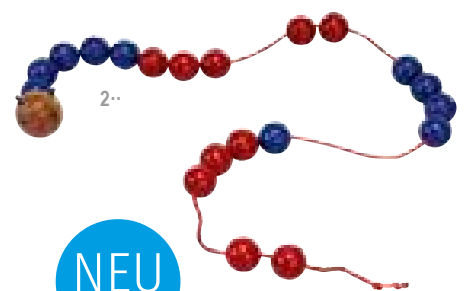

2..

NEU
IM KATALOG

7,⁵² / 8,⁹⁵ €

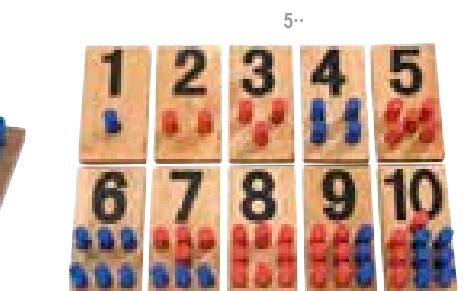

5..

5.. Zahlenstecktafeln aus Holz

Mengen und Zahlen jederzeit im Blick

Hier gilt: sehen und verstehen.

Die Holzstäbe einfach in die Bohrungen einstecken.

Leere Stellen bleiben sehr gut zu erkennen und verdeutlichen, wie viel noch bis zur aufgedruckten Zahl fehlt. Verwendet man blaue und rote Holzstäbe, werden Zahlerlegungen, Additionen und Subtraktionen sichtbar und nachvollziehbar.

Satz mit 10 Steckbrettern (je 1,3 x 7 x 12 cm) sowie 55 roten und 55 blauen Holzstäben

Warnhinweis: 1, 2 (Seite 310)

85524H48

21,⁴³ / 25,⁵⁰ €

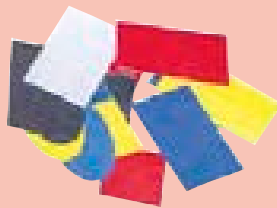

Spielteppich „Formen sortieren“

Gelber Kreis, rotes Viereck, grünes Dreieck – wer bringt Ordnung in das kunterbunte Durcheinander? Die Würfel zeigen ein Dreieck und die Farbe Gelb: Wo ist das richtige Feld? Wer zuerst seine Formenplättchen auf dem Spielteppich untergebracht hat, gewinnt das Spiel.

Inhalt: 1 Teppich 100 x 100 cm, 2 Spielwürfel, 36 Kunststoffformen
Material: Teppich: 100 % Polyamid, Würfel und Formen: Kunststoff
 Der Teppich ist von Hand zu reinigen.

754293H48* 64,⁶⁶ / 76,⁹⁵ €



Stoff-Zahlen

Die weichen Stoff-Zahlen ermöglichen Kindern durch ihre ansprechende Form und Größe einen spielerischen und intensiven Zugang zum Zahlenraum 0 bis 9. Neben der optischen Wahrnehmung im Spiel mit den Stoff-Zahlen prägen sich die Kinder durch taktile Erfahrungen die Form einzelner Zahlen ein. Lieferung in einem Säckchen. Höhe: ca. 27 cm, Material: 100 % Polyester, waschbar bei 30 °C

Warnhinweis: 1 (Seite 310)

53881H48* 10 Stück 33,¹⁹ / 39,⁵⁰ €



Zahlenfelder von 0 bis 20

Zum Zählen, Rechnen, Spielen
 Sie eignen sich gut zur Einführung der Zahlen, für Zähl- und Zahlenspiele.
 Die 30,5 x 30,5 cm großen, rutschfesten Matten sind mit den Zahlen von 0 bis 20 bedruckt.
 Inkl. Kurzanleitung

21 Zahlenmatten
 52335H48 102,⁴⁸ / 121,⁹⁵ €

21 Zahlenmatten in stabiler Box
 87836H48 110,⁸⁸ / 131,⁹⁵ €

Schaumstoffwürfel

Für erste Wurf- und Fangversuche
 Die superweichen Würfel aus Vollschaumstoff sind für jede Art von Würfelspiel ideal geeignet. Zusätzlich sind sie perfekt zum Kicken, Fangen und Werfen.
 Durch ihre Größe von 16 cm animieren sie Ihre Lernenden zu neuen Spielideen. Dank des weichen Schaumstoff-Materials bleiben auch alle Fenster heil.

- gute Sprungeigenschaften
- für drinnen und draußen
- Gewicht je Würfel ca. 150 g

3 oder 4 unbeschichtete Würfel in einem praktischen Netz

757373H48* 3 Stück (Rot, Gelb, Blau) 14,⁷¹ / 17,⁵⁰ €

762374H48* 4 Stück (Rot, Gelb, Blau, Grün) 19,²⁹ / 22,⁹⁵ €



Schaumstoffwürfel

Unbeschichtet, gefräst, Höhe: 16 cm
 Material: Schaumstoff
 Alle Warnhinweis: 1 (Seite 310)

1691H48* Rot
 1692H48* Orange
 1693H48* Blau
 1694H48* Grün

je 7,⁷³ / 9,²⁰ €

Pocket Cubes

Rechenwürfel zu jedem Thema

Gestalten Sie immer wieder neue Aufgaben-Würfel: Einfach Karten zum jeweiligen Thema in die transparenten Taschen stecken und schon kann gerechnet werden.

Material: 100 % Polyester, Schaumkern: 100 % Polyurethan

Lieferung ohne Karten

Pocket Cube, 10 cm

86900H48 Bunt, Stück 8,⁷⁴ / 10,⁴⁰ €

764265H48* Grau, Stück 8,¹⁵ / 9,⁷⁰ €

764267H48 Grau, 3 Stück 23,¹¹ / 27,⁵⁰ €

Pocket Cube, 15 cm

86901H48 Bunt, Stück 10,⁰⁸ / 11,⁹⁹ €

764264H48* Grau, Stück 10,- / 11,⁹⁰ €

764266H48 Grau, 3 Stück 28,⁹⁹ / 34,⁵⁰ €

Blankokarten für Pocket Cube mit 15 cm

74713H48* 36 Stück 4,¹⁹ / 4,⁹⁹ €



Flüsterwürfel, gelb, 19 mm, mit Augen

Weiche Flüsterwürfel für lautloses Spielen. Die schwarzen Augenzahlen sind auf den knallgelben Schaumstoffwürfeln gut zu erkennen.

Kantenlänge je Würfel: 1,9 cm

Material: Schaumstoff (EVA)

Alle Warnhinweis: 1 (Seite 310)

764233H48 20 Würfel, ohne Box 4,¹² / 4,⁹⁰ €

764277H48 20 Würfel, mit Box 6,⁴⁷ / 7,⁷⁰ €



NEU
IM KATALOG

Riesige Schulwürfel

Mit Zahlen von 1 bis 10 und Joker.

Abriebfest bedruckt, feucht abwischbar.

Die Würfel aus Schaumstoff mit ihrer dauerhaften Beschichtung sind unverwüsthlich. Lernen und Spielen macht sowohl drinnen als auch im Freien viel Spaß. Höhe: 20 cm

Alle Warnhinweis: 1 (Seite 310)

1695H48 Rot

1696H48 Blau

1698H48 Gelb

1697H48 Grün

je 23,⁴⁹ / 27,⁹⁵ €



Würfelbecher

Robuste Würfelbecher aus Kunststoff

Mit diesem Set aus 4 Würfelbechern und 12 Würfeln lassen sich spannende Mathe-Lernspiele oder Würfelspiele umsetzen.

Ø 10 cm

Warnhinweis: 42 (Seite 310)

759552H48 4 Stück

14,⁷¹ / 17,⁵⁰ €



Farbkreis-Teppich

Sammeln Sie verschiedene Gegenstände, die den Farben auf dem Teppich entsprechend ähnlich sind. Die Kinder können die Gegenstände selbst finden oder sie sammeln sie gemeinsam. Lassen Sie sie einen Gegenstand auf die entsprechende Fläche/Farbe legen. Dabei nennen die Kinder die Gegenstände mit den Farben.
Material: Oberseite 100 % Polyester, Unterseite 100 % Latex. Der Teppich ist von Hand zu reinigen.
Lieferung ohne Deko

756621H48* Ø 50 cm

18,07 / 21,50 €

756626H48* Ø 75 cm

31,05 / 36,95 €

- Farben erkennen, sortieren, benennen
- Wortschatz-erweiterung
- Entwicklung des Farbsinns



Set mit 6 Sortierkörbchen

Sortierkörbchen zum Ordnen, Sortieren und Klassifizieren von Alltagsgegenständen, Spielzeug, Malstiften und Co.

Inhalt: 6 Körbe in den Farben Orange, Blau, Rot, Lila, Gelb, Grün

Ø 13,5 cm, Höhe: 10 cm

Material: 100 % Polyester, waschbar bei 30 °C im Schonwaschgang

757432H48 Set

23,11 / 27,50 €

NEU
IM KATALOG



Zählkiesel „Marienkäfer“

Mit diesen 11 Zählkieseln entwickeln Kinder ab 4 Jahren spielerisch erste Rechenkenntnisse. Die bunten Marienkäfer mit 0 bis 10 Punkten auf ihren Flügeln eignen sich ideal zum Erkunden, Addieren und Subtrahieren von Zahlen. Sie können den Schwierigkeitsgrad der Aufgaben daher flexibel variieren und an die Lernvoraussetzungen Ihrer Kinder anpassen.

H x B x T Kiesel: 1,5 x 5,0 x 3,8 cm, Material: Holz

763190H48*

17,23 / 20,50 €

NEU
IM KATALOG



96 Mathe-Bären

Mathe-Bären in Stapelbox

Dieses Set umfasst 96 Zählbären in 3 Größen und 4 Farben. Die Bären wiegen zwischen 4 und 12 g und eignen sich für frühe Lernkonzepte wie Farbe, Zahl, Größe und Gewicht.

Warnhinweis: 1 (Seite 310)

761792H48

21,81 / 25,95 €



Bunte Rechen-Früchte

108 Stück im Eimer

Warnhinweis: 1, 5 (Seite 310)

86668H48 108 Stück

19,29 / 22,95 €



Bauernhof-Rechentiere

72 Stück im Eimer

Warnhinweis: 1 (Seite 310)

87258H48 72 Stück

18,91 / 22,50 €



Zähl- und Rechenfahrzeuge

72 Stück im Eimer

Warnhinweis: 1 (Seite 310)

900379H48 72 Stück

17,23 / 20,50 €



1· Holzwürfel

100 Stück, farbig lackiert, Kantenlänge: 2 cm
Warnhinweis: 1 (Seite 310)

85188H48* in Stapelbox 21,⁴³ / 25,⁵⁰ €



2· Holzwürfel

150 Stück, naturbelassen, Kantenlänge: 2 cm
Alle Warnhinweis: 1 (Seite 310)

2383H48 im Polybeutel (ohne Abb.) 13,⁸⁷ / 16,⁵⁰ €
761794H48 in Stapelbox 18,⁰⁷ / 21,⁵⁰ €

Rechnen leicht gemacht

- erste Zähl- und Zuordnungsübungen
- mit mittlerem Griffbereich
- Zahl aus mehreren Elementen



3· Spindel-Box

Beim Spielen mit den Stäbchen machen die Kinder ihre ersten Zähl- und Zuordnungsübungen. Es wird verdeutlicht, dass eine Zahl aus mehreren Elementen bestehen kann. Das Kästchen mit der 0 bleibt leer. Durch den mittleren Griffbereich sind die 19 cm langen Stäbchen für kleine Kinder gut zu greifen.

H x B x T Box: 7 x 52 x 22 cm. Ab 4 Jahren
50624H48 45,⁸⁰ / 54,⁵⁰ €



4· Fröbel-Set

Die 14 Fröbel-Spiele in diesem Set sind vom ersten Lebensjahr bis hin zur Sekundarstufe geeignet. Die Spielgaben bauen aufeinander auf und sollten den Kindern in der aufgeführten Reihenfolge angeboten werden. Das Set besteht aus Spielen mit Körpern, Flächen, Linien und Punkten.

H x B x T Verpackung: 33 x 54,5 x 34 cm
Material: Holz
Warnhinweise: 1, 4, 5 (Seite 310)

765592H48 335,²⁹ / 399,- €



NEU
IM KATALOG

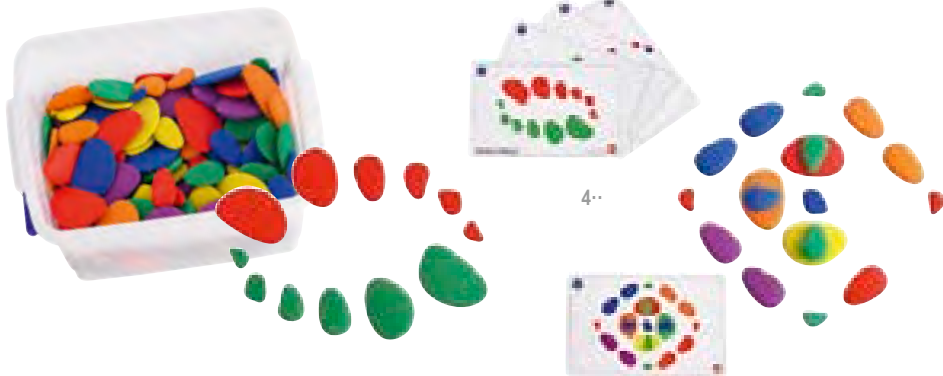

1· Holzstempel „Ziffern mit Rechenzeichen“

Mit diesen runden, handlichen Stempeln können Kinder spielerisch erste Rechenübungen machen und die Welt der Zahlen kennenlernen. Die Rechenzeichen Plus, Minus, Mal, Geteilt und das Ist-gleich-Zeichen sind im 15-teiligen Set enthalten. Ohne Stempelkissen
Höhe: 3,5 cm, Ø 2 cm
Material: Holz, Gummi
Warnhinweis: 1 (Seite 310)

766236H48*

8,⁶⁶ / 10,³⁰ €

2· Ich seh 10!

100 Spielplättchen mit den Zahlen von 1 bis 9 werden verdeckt ausgelegt. Die Spielenden drehen ein Plättchen nach dem anderen um. Wer meint, eine Zahlenkombination zu sehen, die 10 ergibt, ruft: „Ich seh 10!“. Stimmt die Rechnung, dürfen die Plättchen behalten werden. Achtung, wer den Hai aufdeckt, verliert alle ergatterten Kärtchen. Für 2 - 4 Kinder, ab 6 Jahren

88497H48*

10,⁸⁸ / 12,⁹⁵ €

3· Zähl- & Sortierspiel „Mini-Muffin“

Wählen Sie aus 12 in ihrem Schwierigkeitsgrad variierenden, austauschbaren Einlegeplättchen aus. Farben, Zugehörigkeit & Unterscheidung und ein grundlegendes Zahlen- und Mengenverständnis werden hier auf spielerische Weise gefördert. Für Einzel- und Gruppenaktivitäten geeignet. Die beiliegenden Würfel geben Farbe und Zahl (im Zahlenraum von 0 bis 6) an. Durch die originelle Greifzange werden auch die feinmotorischen Fähigkeiten der kleinen Muffin-Fans geschult!
Ab 3 Jahren geeignet

Inhalt:

1 Muffinschale (3 x 26 x 14,5 cm)
60 Mini-Muffins (Zählfiguren, Höhe: 1,8 cm)
1 Greifzange (Länge: 12 cm)
2 Schaumstoffwürfel
12 beidseitig bedruckte Einlegeplättchen
1 Anleitung

Warnhinweis: 1 (Seite 310)

59201H48* 77-teilig

25,¹⁷ / 29,⁹⁵ €

4· Regenbogenkiesel XXL-Kiga-Set

Das Set für die ganze Gruppe!

Inhalt:

252 Kieselsteine aus Kunststoff in 6 Farben und Größen
47 Aktivitätskarten
3 Drehscheiben
In praktischer Aufbewahrungsbox
Warnhinweis: 1 (Seite 310)

757994H48* Set

109,²⁰ / 129,⁹⁵ €

NEU
IM KATALOG



5· Regenbogenkiesel

Die bunten Kieselsteine in Regenbogenfarben regen die Kinder zum Sortieren, Rechnen und Musterlegen an. Die Steine sind angenehm zu greifen und dank der gummiartigen Oberfläche leicht zu stapeln.
Schult Feinmotorik und Fantasie

Inhalt: 36 Kieselsteine aus Kunststoff in 6 Farben und 6 Größen, 20 Aktivitätskarten
In stabiler Aufbewahrungsbox
Warnhinweis: 1 (Seite 310)

756754H48*

25,¹⁷ / 29,⁹⁵ €

Mitmach-Karten

für Pattern Blocks

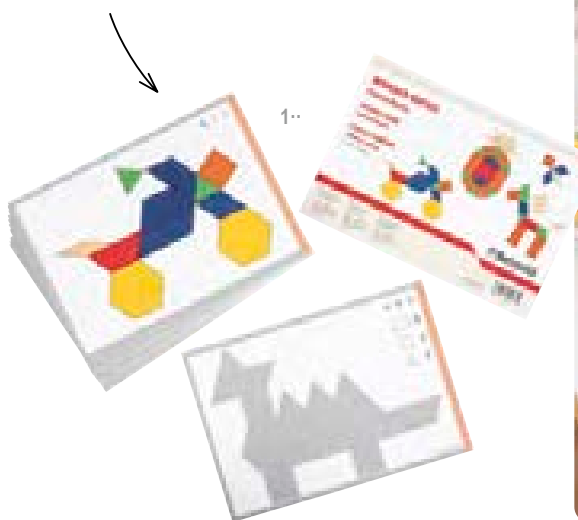

Mathematik

1.. Mitmach-Karten „Pattern Blocks“

Mit den tollen Mitmach-Karten üben Ihre Kinder spielerisch Symmetrien, Bandornamente, Parkettierungen und Deckungsgleichheit. Ihre Kinder legen die vorgegebenen Motiv- und Musterbilder mithilfe der Pattern Blocks aus. Die 32 beidseitig bedruckten DIN-A5-Karten sind in unterschiedliche Aufgabenvarianten gegliedert. Ideal für vielfältige Differenzierungsmöglichkeiten

Inhalt: 16 Motivbilder: 8 Konturendarstellungen, 8 Schattendarstellungen, 8 Mandalas: Teil des Mandalas ergänzen, 8 Parkettierungen/flächige Muster
B x H: 21 x 14,8 cm, Format: DIN A5
Material: Papier
Pattern Blocks nicht enthalten

764426H48

11,⁹³ / 14,²⁰ €

2.. Mitmach-Karten „Farbige Stäbe“

Die bunten Mitmach-Karten mit praktischen Selbstkontrollmöglichkeiten motivieren Ihre Kinder zum selbstständigen Üben von Mengen- und Längenverhältnissen, Zahlzerlegungen, Teilbarkeitsregeln und Symmetrien. Ihre Kinder legen die vorgegebenen Motiv- und Musterbilder, welche in Originalgröße und -farbe dargestellt sind, mit den bunten Rechenstäben nach und fördern so ganz spielerisch ihr räumliches Vorstellungsvermögen.

Inhalt: 16 Motivbilder: 8 Konturendarstellungen, 8 Schattendarstellungen, 8 Mandalas, 7 Darstellungen der Zahlzerlegungen von 3 bis 10
B x H: 21 x 14,8 cm, Format: DIN A5
Material: Papier
Farbige Stäbe nicht enthalten

764427H48

11,⁹³ / 14,²⁰ €



3.. Pattern Blocks aus Holz

Fünf verschiedene geometrische Grundformen (Dreieck, Quadrat, Sechseck, Raute und Trapez) in sechs Farben und sechs Größen. Die einheitlichen Maße ermöglichen eine Vielzahl interessanter Muster.

Alle Warnhinweis: 1 (Seite 310)

89012H48 250 Stück 19,²⁹ / 22,⁹⁵ €

761793H48* 250 Stück in Stapelbox 24,³³ / 28,⁹⁵ €



4.. Geometrische Legeformen

288 geometrische Formen in verschiedenen Größen und Farben regen zum Bilder- und Musterlegen an. Die Kinder lernen, die unterschiedlichen Formen zu erkennen, zu benennen und zu sortieren.

Inhalt: 288 Legeplättchen, 1 Kunststoffbox mit Klappdeckel

Warnhinweis: 1 (Seite 310)

41320H48 289-teilig

29,³⁷ / 34,⁹⁵ €



5.. Farbige Stäbe im Holzkasten

Mit den Rechenstäbchen aus hochwertigem Holz erlangen Kinder ab 3 Jahren erste grundlegende Mathematik-Kenntnisse. Ob zählen, vergleichen, nach Länge und Farbe sortieren oder Türmchen bauen – die Einsatzmöglichkeiten sind vielfältig. Dank der hohen Anzahl an Teilen kann auch in kleinen Gruppen gerechnet und gezählt werden. Die kürzesten Stäbe sind 1 cm lang, die längsten messen 10 cm. Nach dem Lernspaß verstauen die Kinder die Stäbe in der praktischen Holz-Aufbewahrungsbox.

Inhalt: 308 Rechenstäbchen, 1 Holz-Aufbewahrungsbox
Warnhinweis: 1 (Seite 310)

75664H48 309-teilig

20,⁵⁹ / 24,⁵⁰ €



auch für Flüssigkeiten geeignet

Gewichte immer griffbereit

1· Große Balkenwaage

Gewichte und Gegenstände exakt abwägen und vergleichen. Das Volumen lässt sich auf 2 Skalen ablesen. 2 Behälter aus Kunststoff samt Stülpdeckeln dienen als Waagschalen. Inhalt pro Behälter: rund 1 Liter.

Mit 11 Metallgewichten und 14 Kunststoffgewichten
Details: siehe online

H x B x T: 15 x 46 x 12 cm

Material Waage: Kunststoff

Warnhinweis: 1 (Seite 310)

766061H48 Stück

36,⁰⁹ / 42,⁹⁵ €



2· Gewichtssatz aus Kunststoff

76 stapelbare Gewichte in einer Box
Noppen verhindern, dass die Gewichtssteine verrutschen.

20x 1 g, 20x 5 g, 20x 10 g, 16x 20 g

Warnhinweis: 1 (Seite 310)

766504H48

16,⁷⁶ / 19,⁹⁵ €



3· Gewichtssatz aus Metall

Satz mit 10 Metallgewichten:

2x 1 g, 2x 2 g, 2x 5 g, 2x 10 g, 1x 20 g und 1x 50 g

Im Kunststoffkasten

85752H48 10-teilig

17,²³ / 20,⁵⁰ €

4· Kinder-Balkenwaage aus Kunststoff

Ihre Kinder erlernen mit dieser stabilen und genauen Waage das Wiegen.

Hier können sowohl richtige Gewichte als auch Steckwürfel verwendet werden. Sie ist für den fortwährenden Gebrauch im Zimmer geeignet.

Die Waage ist mithilfe der Schiebengewichte justierbar.

B x H: ca. 60 x 28 cm

Lieferung ohne Deko

Warnhinweis: 1 (Seite 310)

57238H48

12,⁵⁶ / 14,⁹⁵ €

Große Demonstrations-Uhr

Durch die **Größe von 41 cm** sind Zahlen und Zeiger mühelos zu erkennen. Die Uhr wird durch vier stark haftende Magnete an der Tafel gehalten. Als Hilfestellungen oder Aufgaben können um die Uhr herum Symbole, z. B. Teller und Becher für die Vesperzeit, dazugemalt oder Bilder zu einzelnen Uhrzeiten gepinnt werden. Die Kinder können die Zeiger von Hand bewegen und dennoch laufen sie völlig synchron.
Inkl. Stativ zum Aufstellen

2619H48 Stück

24,⁷⁹ / 29,⁵⁰ €



Schüler-Uhr

Ergänzend zur Demonstrations-Uhr empfehlen wir die kleine Lern-Uhr (Ø 13 cm). Die Kinder befassen sich, während sie mit der gleichen (nur kleineren) Uhr experimentieren, mit Sekunden, Minuten und Stunden. Auch an dieser Uhr können die Zeiger synchron bewegt werden. Dank des Statives lässt sich die Uhr überall aufstellen und somit sogar in das Spiel in der Puppenecke oder in der Vorschule einbeziehen.

Alle Warnhinweis: 1 (Seite 310)

85444H48 Rot, Stück

765826H48 Gelb, Stück

je 4,¹⁶ / 4,⁹⁵ €

Auf der Rückseite der Demonstrations-Uhr sind 4 stark haftende Magnete angebracht.



Fühl- und Tastplatten

Sinnerfassend lernen Ihre Kinder mit diesen Fühl- und Tastplatten Zahlen und Formen kennen. Durch die ansprechende Größe der Tastplatten können die Kinder die Buchstaben und Zahlen visuell gut wahrnehmen. Ob mit geschlossenen oder offenen Augen ertastet, kann das Erfühlte auf Papier oder in Sand nachgemalt werden. Die einzelnen Zahlen oder Formen werden nach bestimmten Merkmalen sortiert. Wenn weiße Blätter über die Platten gelegt werden, können die Strukturen mit Wachsmalstiften durchgerubbelt werden.

B x H: 13 x 16 cm

10 Sandpapier-Ziffern im Holzkasten

89405H48 11-teilig 23,⁹⁵ / 28,⁵⁰ €

13 Sandpapier-Formen im Holzkasten

86809H48 14-teilig 26,⁰¹ / 30,⁹⁵ €

10 Sandpapier-Mengenbilder

86739H48 10-teilig 18,⁹¹ / 22,⁵⁰ €

10 Sandpapier-Mengenbilder im Holzkasten

86882H48 11-teilig 23,⁹⁵ / 28,⁵⁰ €

eignen sich auch hervorragend für die Sandwanne zum Nachzeichnen

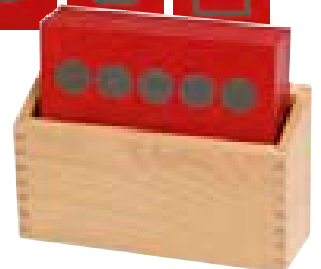
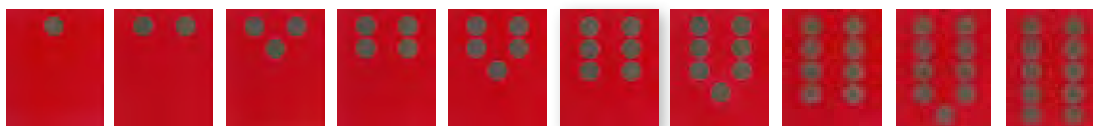
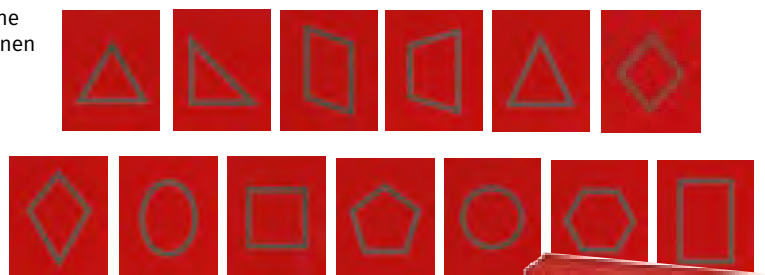



Sanduhr, groß

Höhe: ca. 30 cm

Alle Warnhinweis: 1 (Seite 310)

764283H48	1 Minute - Grün
764284H48	3 Minuten - Gelb
764285H48	5 Minuten - Blau
764286H48	10 Minuten - Orange
764287H48	15 Minuten - Lila
764288H48	30 Minuten - Schwarz

je 26,⁸⁵ / 31,⁹⁵ €

Die Zeit im Blick



Sanduhren

Mit diesen Sanduhren entwickeln Kinder ein Gefühl für die Zeit und lernen sie dabei kennen. Außerdem können sie versuchen, sich die Zeit selbst einzuteilen. Alle Uhren sind mit einem farbigen Sand versehen. Die Sanduhren sind sehr stabil, da der Sanduhrkörper von einer fest verschlossenen Plastikröhre geschützt wird.
Höhe: ca. 16 cm

Sanduhren, einzeln

Alle Warnhinweis: 1 (Seite 310)

758679H48	30 Sekunden, Rot
758680H48	1 Minute, Grün
758682H48	3 Minuten, Gelb
758683H48	5 Minuten, Blau
758684H48	10 Minuten, Orange
758685H48	15 Minuten, Lila
758686H48	30 Minuten, Schwarz

je 11,⁹³ / 14,²⁰ €

Sanduhr-Sets

Alle Warnhinweis: 1 (Seite 310)

Sanduhren-Set „Longtimer“	32,⁷³ / 38,⁹⁵ €
758698H48	(10, 15, 30 Min.)
Sanduhren-Set „Shorttimer“	54,²⁰ / 64,⁵⁰ €
758697H48	(1, 2, 3, 5 Min. und 30 Sek.)



Sanduhren

Wie lange sind 3 Minuten Zähne putzen? Wer kann 30 Sekunden auf einem Bein stehen? Hier wird Zeit sichtbar und damit für Kinder begreifbar.

Mit 5 unterschiedlichen Zeitspannen: 10 Min. (Rot), 5 Min. (Grün), 3 Min. (Gelb), 1 Min. (Blau) und 30 Sek. (Schwarz)

Höhe: 9 cm, Ø 2,3 cm, ab 3 Jahren

Material: Kunststoff

Warnhinweis: 1 (Seite 310)

42041H48 5 Stück

9,⁰⁸ / 10,⁸⁰ €



Gruppensatz Sanduhren

Satz mit 20 Sanduhren im stabilen Koffer.

Je 4 Stück mit 10 Min. (Rot), 5 Min. (Grün), 3 Min. (Gelb), 1 Min. (Blau) und 30 Sek. (Schwarz)

Höhe: 9 cm, Ø 2,3 cm

Warnhinweis: 1 (Seite 310)

86518H48

32,⁷³ / 38,⁹⁵ €

Spiegelbuch

Unser Spiegelbuch hat viele bunte Seiten. Je nachdem, was man zwischen die beiden Seiten legt – Pattern-Blocks, Muggelsteine, Gummitierchen – ergibt sich durch die Mehrfachspiegelung eine faszinierende Fülle an Mustern. Dadurch hat der Spiegel einen hohen Anforderungscharakter.

Die unzerbrechlichen Kunststoffspiegel befinden sich auf Sperrholzplatten und sind mit Gewebeband verbunden.

Zusammengeklappt: 15 x 15 cm

Lieferung ohne Pattern-Blocks

Warnhinweise: 1, 2 (Seite 310)

41345H48 Stück

6,⁹⁷ / 8,³⁰ €

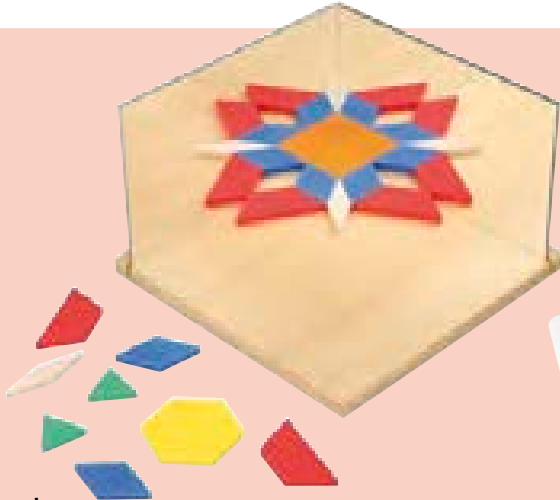
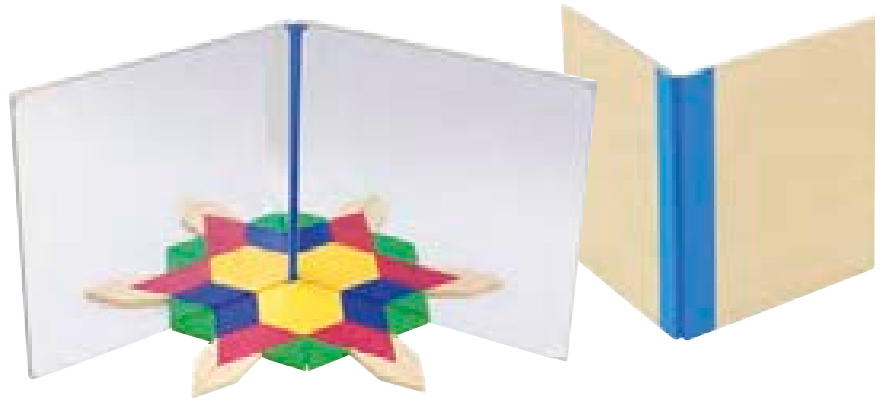

Multi-Eckspiegel

Zum Set gehören zwei große Handspiegel (10 x 15 cm) und ein Holzständer (16 x 16 cm). Wenn nur ein Spiegel in den Ständer gesteckt wird, hat man einen Stativspiegel für symmetrische Übungen. Werden beide Spiegel im 90°-Winkel aufgestellt, erzeugen sie eine Kombination von Achsen- und Drehsymmetrie. Lieferung ohne Pattern Blocks

Warnhinweis: 2 (Seite 310)

85851H48 Stück

10,- / 11,⁹⁰ €

Reflecting Patterns – Arbeitskarten

Musterlegen mit dem Eckspiegel.

Aufgabe ist es, die auf der Karte vorgegebenen Plättchen so zwischen die beiden Spiegel zu legen, dass das abgebildete Muster erscheint.

Die Lösung ist jeweils auf der Rückseite der Karte abgebildet. Set mit 8 Karten (15 x 10 cm), doppelseitig bedruckt. Lieferung ohne Eckspiegel

87578H48 8 Stück

5,⁸⁴ / 6,⁹⁵ €

- Muster erfinden
- Symmetrien entdecken
- geometrische Formen kennenlernen



Komplettsset:

Muster legen mit dem Eckspiegel

Damit können vier Kinder Symmetrien erlernen oder eigene Ornamente kreieren.

Das Set besteht aus: 4 Multi-Eckspiegeln, 1 Satz Arbeitskarten Reflecting Patterns, 1000 Pattern-Blocks
In stabiler Kunststoffbox mit Klemmdeckel

Warnhinweise: 1, 2 (Seite 310)

756102H48 Set

56,²⁶ / 66,⁹⁵ €

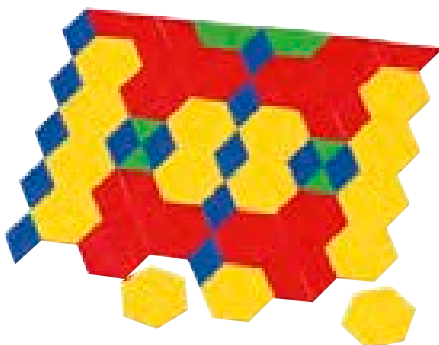

Pattern-Blocks

10 mm stark. Aus lackiertem Holz. Set mit 250 Stück

Alle Warnhinweis: 1 (Seite 310)

89012H48 im Polybeutel 19,²⁹ / 22,⁹⁵ €

761793H48 in Stapelbox 24,³³ / 28,⁹⁵ €

Pattern-Blocks

5 mm stark. Aus Kunststoff. Set mit 250 Stück

Alle Warnhinweis: 1 (Seite 310)

1000H48 im Polybeutel 17,²³ / 20,⁵⁰ €

761808H48* in Stapelbox 19,²⁹ / 22,⁹⁵ €

Solange Vorrat reicht



Kreativ-Pyramide

Wer die Pyramide auseinandernimmt, findet 15 farbige Einzelteile, 2 x 2 bis 12 x 12 cm.

Damit bauen die Kinder mit Leichtigkeit unendlich viele dreidimensionale Gebilde. Dieses Spielmaterial ist besonders dazu geeignet, um Fantasiegebilde, Tiere etc. zu bauen. Es eignet sich auch sehr gut für Vorschulaktivitäten.

Warnhinweis: 1 (Seite 310)

85056H48* 15-teilig

15,⁹² / 18,⁹⁵ €



Buntes Zähl- und Motorik-Set

Kinder ab 3 Jahren trainieren beim Greifen der Kugeln mit der Pinzette ihre Feinmotorik. Sie legen die Kugeln auf die passenden Zähltafeln. So wird ihr Zahlenverständnis im Zahlenraum bis 10 gefördert.

Inhalt: 12 Legebretter, 4 Greifzangen, 250 Holzkugeln
H x B x T Aufbewahrungsbox: 19,5 x 38 x 27 cm
Material: Holz

Warnhinweise: 1, 5 (Seite 310)

766553H48 Set

170,⁵⁵ / 202,⁹⁵ €



Transparente Klötzchen, in Stapelbox

Die transparenten Klötzchen laden die Kinder ein, leuchtend bunte Bauwerke und farbenfrohe Muster auf dem Lichttisch zu erfinden. **Das trainiert die Feinmotorik und die Kinder machen erste mathematische Erfahrungen.** Jedes Set besteht aus 36 Würfeln in 4 Farben. In praktischer Stapelbox mit Klemmdeckel

Würfeln: 4 x 4 cm
H x B x T Box: 14 x 30 x 17 cm
Material: Kunststoff

41313H48 37-teilig

18,⁹¹ / 22,⁵⁰ €

Transparente Zählsteine, in Stapelbox

Mit diesen steckbaren Zählsteinen können viele Sortier- und Zählspiele umgesetzt werden. Geeignet ab 4 Jahren
H x B x T Box: 14 x 30 x 17 cm
Material: Kunststoff
Warnhinweise: 1 (Seite 310)

759543H48 1001-teilig

37,⁷⁷ / 44,⁹⁵ €

Transparente Pattern Blocks, in Stapelbox

In 6 verschiedenen geometrischen Formen und 6 Farben aufgeteilt. Geeignet ab 4 Jahren
H x B x T Box: 14 x 30 x 17 cm
Material: Kunststoff
Warnhinweise: 1 (Seite 310)

759541H48 361-teilig

29,³⁷ / 34,⁹⁵ €

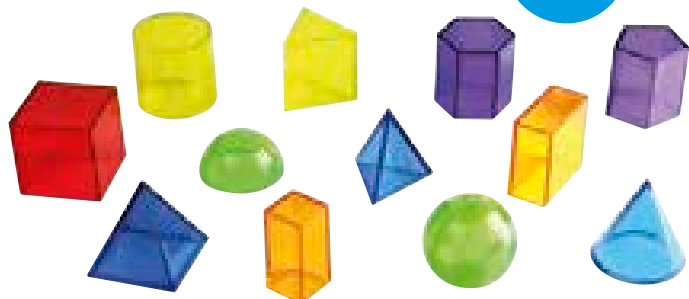

Set mit 12 Geokörpern, transparent in 6 Farben

Dieses Set aus 12 transparenten Geokörpern in 6 Farben eignet sich ideal, um die verschiedenen Formen zu vergleichen und zu analysieren. Perfekt für den Lichttisch geeignet

Inhalt: 12 Geokörper, transparent, in 6 Farben

Höhe: 5 cm

Material: Kunststoff

Warnhinweise: 42 (Seite 310)

759553H48

14,²⁴ / 16,⁹⁵ €



Geometrische Körper

Blau lackiert – nach der Montessori-Lernmethode

Die Kinder lernen 10 geometrische Körper kennen. Sie unterscheiden diese nach bestimmten Kriterien. Die Körper bestehen aus blau lackiertem Holz, sie sind bis zu 10 cm hoch.

Warnhinweise: 42 (Seite 310)

85162H48

46,¹⁸ / 54,⁹⁵ €

NEU
IM KATALOG



Magnetic-Set „Pastell“

Die magnetischen Quadrate und Dreiecke in hübschen Pastellfarben begeistern schon Kinder ab 12 Monaten. Sie haften ganz leicht zusammen, wenn sie aneinandergelegt oder -gebaut werden. So entstehen wundervolle 2D-Muster und beeindruckende 3D-Bauwerke.

Inhalt: 96 Teile, Anleitung
H x B x T Quadrat: 0,7 x 7 x 7 cm
Material: Kunststoff
Warnhinweis: 1 (Seite 310)

767099H48# 96-teilig 116,⁷⁶ / 138,⁹⁵ €



Mathematik



magnethaftend

Stahltafel mit Rahmen

Für farbiges Magnet-Legematerial.
Lieferung ohne Buchstaben, Zahlen und Rechenzeichen
Alle Warnhinweis: 1 (Seite 310)

Stahltafel mit Rahmen, 40 x 28 cm
50858H48 8,³⁹ / 9,⁹⁹ €

Stahltafel mit Rahmen, 56 x 40 cm
86620H48 12,⁵² / 14,⁹⁰ €



magnetisch

Katze

Magnet-Alphabet, bunt

52 magnetische große und kleine Holzbuchstaben in einem attraktiven Holzkästchen mit transparentem Deckel. Größe Buchstaben: ca. 5 cm
Warnhinweis: 1 (Seite 310)

50986H48 10,⁸⁸ / 12,⁹⁵ €



Magnet-Zahlen, bunt

32 Zahlen und 5 Rechenzeichen aus Schichtholz. Mit unterschiedlichen Farben beschichtet.

Alle Teile sind auf der Rückseite vollständig mit magnetischem Material beklebt. Sie sind in einem attraktiven Holzkästchen untergebracht.
Größe Zahlen: ca. 4,5 cm
Warnhinweis: 1 (Seite 310)

50987H48 8,³² / 9,⁹⁰ €

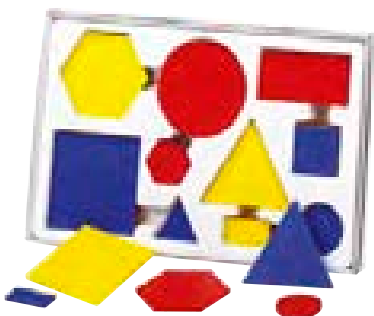

Geometrische Formen

60 verschiedene geometrische Formen
Sie alle differenzieren sich durch Größe, Form und Farbe. Ideal geeignet für Zuordnungsspiele und zum genauen Kennenlernen der einzelnen Formen und deren Unterschiede. Basis-Satz mit 60 Formen aus Kunststoff, in 3 Farben, abwaschbar
Warnhinweis: 1 (Seite 310)

50599H48 14,²⁴ / 16,⁹⁵ €



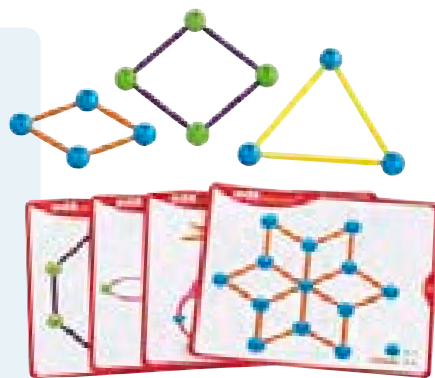

GeoStix mit Kugeln

Formen und Figuren bauen – frei oder nach Vorlage – fördert Fantasie und Kreativität. Ganz nebenbei wird auch das räumliche Vorstellungsvermögen geschult. Die 30 doppelseitig bedruckten Arbeitskarten zeigen Bauaufträge von einfach bis ganz schön knifflig, von ebenen Figuren und Mustern bis hin zu Türmen und Gebäuden. Das fordert auch fortgeschrittene Konstrukteurinnen und Konstrukteure.

Inhalt: 20 Kugeln mit 45°, 20 Kugeln mit 60°, 32 Stäbe mit 3,3 cm, 24 Stäbe mit 5,3 cm, 12 Stäbe mit 8,2 cm, 12 Stäbe mit 12,5 cm, 24 Viertelkreise, 20 Aufgabenkarten (beidseitig bedruckt)

Warnhinweise: 1, 5 (Seite 310)

70890H48* 164-teilig

18,⁴⁵ / 21,⁹⁵ €



Mengen-Lotto 1-30

Das Spiel unterstützt Kinder ab 3 Jahren dabei, die Zahlen 1 bis 30 kennenzulernen und ein Verständnis für Mengen zu entwickeln. Indem sie die Perlen-Zählkarten auf die richtigen Zahlentafeln verteilen, lernen sie das Konzept der Zahlenreihenfolge und Mengenzuordnung. H x B x T Verpackung: 4,5 x 34,5 x 24,2 cm
Material: Karton

768008H48*

36,⁰⁹ / 42,⁹⁵ €



Fädelschnüre

60 Stück, bunt gemischt, inkl. Aufbewahrungsbox, Ø 5 mm, 100 % Polyester
Warnhinweis: 4 (Seite 310)

756475H48* 60 Stück

22,⁶⁵ / 26,⁹⁵ €

Geometrische Formen zum Fädeln

Dieses Set enthält 7 geometrische Formen aus Holz zum Fädeln. Rotes Rechteck: ca. 13 x 10 cm. In stabiler Holzbox mit 7 Fädelschnüren (Länge: 130 cm).
Material Schnüre: 100 % Polyester
Warnhinweis: 4 (Seite 310)

85494H48

11,⁵¹ / 13,⁷⁰ €



Mosaik – das kreative Legespiel

Die Kinder gestalten auf dem Steckbrett Muster und Ornamente. Sie parkettieren und spiegeln geometrische Figuren, setzen Muster fort oder legen kreative Bilder. Alle Teile sind aus hochwertigem Kunststoff.

Inhalt:
350 Quadrate in 12 Farben (2,3 x 2,3 cm)
1 sehr großes Steckbrett (39 x 39 cm)
Warnhinweis: 1 (Seite 310)

81959H48 351-teilig 27,⁶⁹ / 32,⁹⁵ €

Mosaik-Arbeitskarten zum Legespiel

Eine prima Ergänzung zum oben angebotenen Mosaik-Legespiel: Muster zum Nachlegen, Spiegeln und Vervollständigen

Inhalt: 6 Arbeitskarten, beidseitig bedruckt
(16 x 16 cm)

87240H48 6 Stück 6,⁰⁵ / 7,²⁰ €

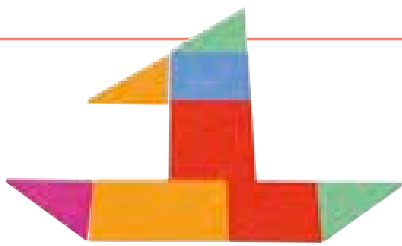

Geometrisches Tangram

288 geometrische Formen in verschiedenen Größen und Farben regen zum Bilder- und Musterlegen an. Die Kinder lernen, die unterschiedlichen Formen zu erkennen, zu benennen und zu sortieren.

Inhalt: 288 Legeplättchen, 1 Kunststoffbox
Warnhinweis: 1 (Seite 310)

41320H48 289-teilig 29,³⁷ / 34,⁹⁵ €

Übungswürfel für Flächenmuster

Auf jedem Würfel gibt es eine unbedruckte Fläche. Fünf Flächen sind immer mit den gleichen blauen Elementen bedruckt. Die Kinder legen die Flächen so zusammen, dass Muster oder geometrische Formen entstehen. Sie entdecken die Eigenschaften symmetrischer Figuren. Zum Set gehört eine umrandete Holzplatte (21,5 x 21,5 cm) mit 16 großen Holzwürfeln (4,5 cm)

9880H48 22,²⁷ / 26,⁵⁰ €

Solange Vorrat reicht





77 Teile =
28 Kugeln
49 Stäbe

Großer Steckbaukasten – XXL

Geometrie erlebbar machen

Das gefällt Ihren Kindern, sport zum aktiven Mitmachen an und geht kinderleicht: Einfach die Stäbe in die Kugelverbindungen stecken und zu immer neuen Konstruktionen zusammenbauen. Von außen betrachten oder hineinkriechen und von innen bestaunen: Geometrie wird hier von allen Seiten erlebt. Ihre Kinder lernen ganz nebenbei die Eigenschaften geometrischer Körper kennen. Mit diesem Set können nahezu alle geometrischen Körper entdeckt werden: Würfel, Quader, Pyramiden und viele mehr. Begriffe wie Kante, Seite, Grundfläche, Höhe oder Diagonale lassen sich gut erklären und von allen Seiten entdecken. Empfohlen ab 5 Jahren

Inhalt: 49 Stäbe (Länge: 38 cm), 28 Kugeln (Ø 6 cm)

756663H48 77-teilig

42,⁸² / 50,⁹⁵ €



Geometrische Körper entdecken

Geometrie im Alltag – ein Legespiel mit 35 Bildkarten

Den 7 geometrischen Körpern sollen entsprechende Körperformen aus dem täglichen Leben zugeordnet werden. Ob die Karten richtig gelegt wurden, zeigt die Selbstkontrolle beim Umdrehen der Karten. Außerdem sind die geometrischen Körper als Modelle (Höhe: 5 - 6 cm) sowie ein Kunststoffbeutel für Fühlspiele enthalten.

Warnhinweis: 42 (Seite 310)

9884H48*

30,⁶⁷ / 36,⁵⁰ €



Konstruktionsset

Einzigartige Konstruktionen lassen sich mit diesem Set gestalten. Einfach die Steckverbindungen auf die Stäbe stecken und los geht's! Mit den **flexiblen Stäben** lassen sich auch **Rundungen stecken**. Es entstehen geometrische Körper und vielseitige Konstruktionen. Gehen Sie mit Ihren Kindern auf Entdeckungstour.

Die Stäbe lassen sich einfach und schnell mit einer Schere druchtrennen, so entstehen noch mehr Figuren.

Für Kinder ab 4 Jahren

Länge: 20 cm, Ø 0,7 cm

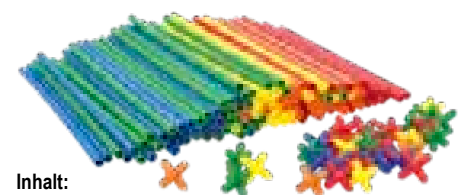
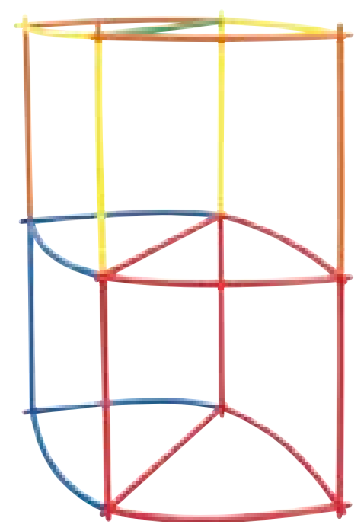

Inhalt:

- 232 Stäbe
- 168 Steckverbindungen
- Anleitung

Warnhinweis: 1 (Seite 310)

59196H48 400-teilig

50,- / 59,⁵⁰ €



Tragbares Erzähltheater „Kamishibai“

Hiermit lernen Kinder spielerisch das freie Erzählen. Einfach Bildfolge einschieben, die Flügeltür des Theaters öffnen und im schwarzen Bühnenrahmen erscheint das erste Bild der Geschichte. H x B x T: 32 x 46 x 6,2 cm, 4,2 kg, aus robustem Furnierholz, kindersichere Scharniere.

Lieferung ohne Bildkarten
Warnhinweis: 2 (Seite 310)

56594H48 Stück

67,¹⁸ / 79,⁹⁵ €

Kamishibai-Tasche

Die praktische Ergänzung zum Kamishibai

Diese Tasche ist speziell für das Kamishibai-Erzähltheater hergestellt und bietet auch Platz für eine Auswahl Ihrer liebsten Bildkarten. Das Extra-Fach für die Bildkarten ist schnell mit Klett verschließbar. Der Tragegurt mit Schulterpolster ist in der Größe verstellbar und daher auf jede Körpergröße anpassbar.

H x B x T: 34,5 x 48 x 13 cm

Material: 100 % Polyester

Reinigung mit feuchtem Tuch möglich. Lieferung ohne Inhalt

758457H48 Stück

19,²⁹ / 22,⁹⁵ €

verstellbarer
Tragegurt



Reißverschluss



Bildkarten für das Kamishibai

Eingebettet in eine Rahmengeschichte entfaltet sich Bild für Bild spannendes Sachwissen für Vier- bis Achtjährige. DIN-A3-Bildkarten mit kindgerechten Sachzeichnungen zum Verstehen und Erleben. Mit Textvorlage für das Erzählen mit dem Kamishibai

Der Igel

764633H48

15,92 / 18,95 €

Unsere Verdauung

764634H48

15,92 / 18,95 €

Der Wasserkreislauf

764635H48

15,92 / 18,95 €

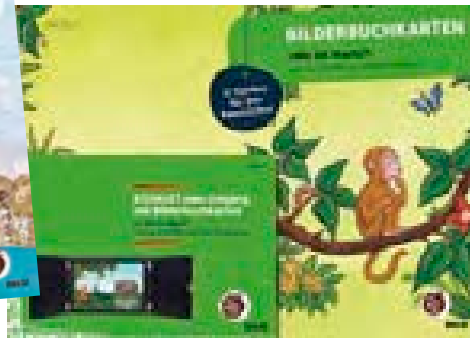

Bilderbuchgeschichten zum Erzähltheater „Kamishibai“

Jedes Set enthält 12 Bildkarten, DIN A3, aus festem Karton. Mit Textvorlage, ab 3 Jahren (Teilweise ohne Abbildung)

- 761558H48# Swimmy
 - 761559H48# Wenn die Ziege schwimmen lernt
 - 761561H48# Wo ist Mami?
 - 756480H48# Frederick
 - 756485H48# Wenn Lisa wütend ist
 - 756486H48# Freunde
 - 757742H48# Der Grüffelo
 - 758677H48# Oh, wie schön ist Panama
 - 759250H48# Für Hund und Katz ist auch noch Platz
- je 14,24 / 16,95 €

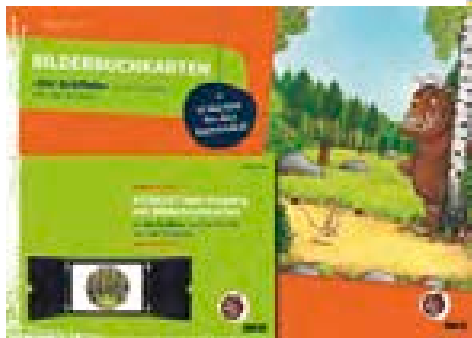

760336H48# Der Besuch

Solange Vorrat reicht

760337H48* Ich bin der Stärkste im ganzen Land!

je 16,82 / 18,- €

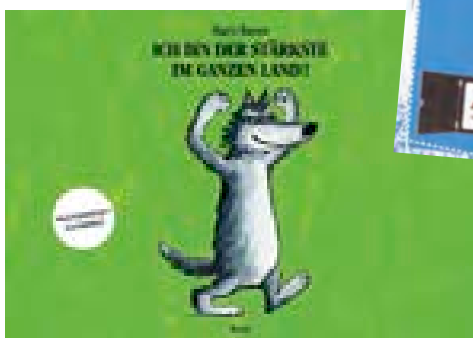

Kamishibai
ab 3 Jahren



Gleich mitbestellen:

Gummizugmappe DIN A3

Dank der Innenlaschen und des Gummizug-Verschlusses bleiben Ihre Bilder glatt und sauber. DIN A3

756321H48* Stück

3,95 / 4,70 €



**Bildkarten-Sets zum Erzähltheater
„Kamishibai“**

Jedes Set enthält 12 Bildkarten, DIN A3, aus festem Karton. Mit Textvorlage, ab 3 Jahren
(Teilweise ohne Abbildung)

- 100594H48# Als die Raben noch bunt waren
- 100596H48# Ich war das nicht!
- 759740H48# Paul Wüterich
- 97264H48# Es klopft bei Wanja in der Nacht
- 59464H48# Die Anderen
- 755939H48# Die kleine Schusselhexe
- 758052H48# Der kleine Rabe Socke: Alles meins!
- 758056H48# Das kleine Gespenst
- 759730H48# Von Kopf bis Fuß
- 59480H48# Wir haben Rechte!
- 755971H48# Der schaurige Schusch
- 755942H48# Die Fünf im Handschuh
- 758971H48# Der Regenbogenfisch
- 755940H48# Die kleine Maus sucht einen Freund
- 757364H48# Das kleine Ich bin Ich

je 16,⁸² / 18,-€

- 761878H48# Vom kleinen Maulwurf, der wissen wollte, wer ihm auf den Kopf gemacht hat
- 761772H48# Mein Körper gehört mir!
- 761880H48# Elmar
- 761881H48# Die große Wörterfabrik
- 754665H48# Die kleine Raupe Nimmersatt
- 758053H48# Die dumme Augustine

je 18,⁶⁹ / 20,-€

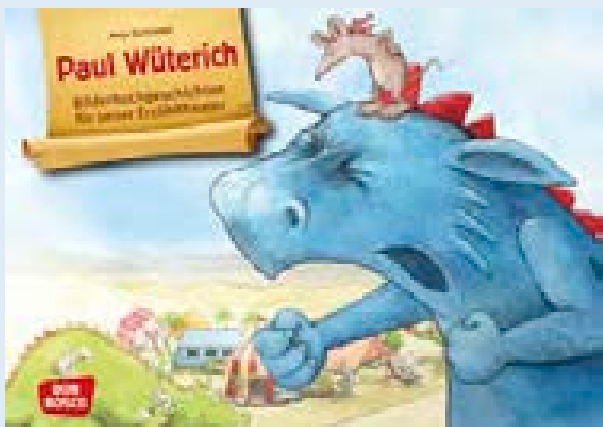

NEU
IM KATALOG

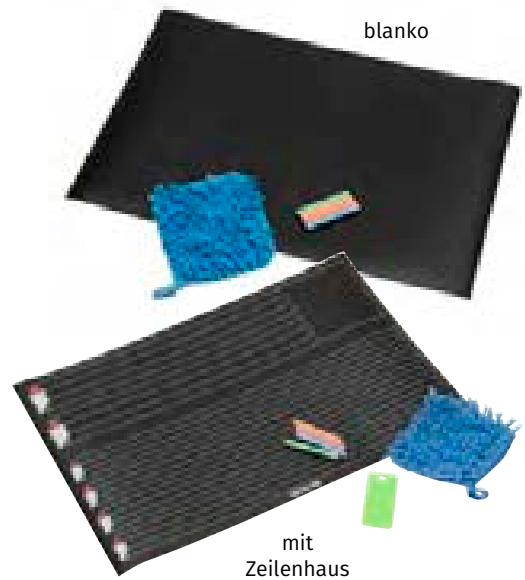

Selbsthaftende Magnettafel

Zum Malen, Zeichnen, für erste Schreib- und Schwungübungen oder für sonstige Botschaften: Die kratzfeste Tafel haftet auf allen gängigen Oberflächen und lässt sich im Handumdrehen wieder rückstandsfrei entfernen. Mit 4 wasserlöslichen Kreiden, 1 Reinigungstuch und 1 Schaber

B x H Magnettafel: 60 x 40 cm

Material: Magnet, Kreide, Textil, Kunststoff

Alle Warnhinweis: 1 (Seite 310)

766264H48	blanko	10, ⁸⁸ / 12, ⁹⁵ €
766616H48	mit Zeilenhaus	15, ⁰⁸ / 17, ⁹⁵ €
766618H48	Design (inkl. Buchstaben und Stickern)	14, ²⁴ / 16, ⁹⁵ €

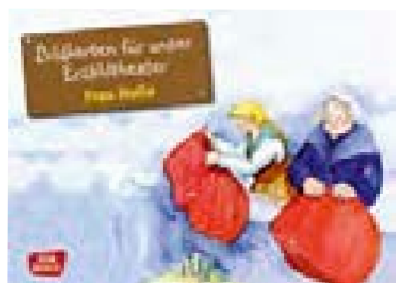
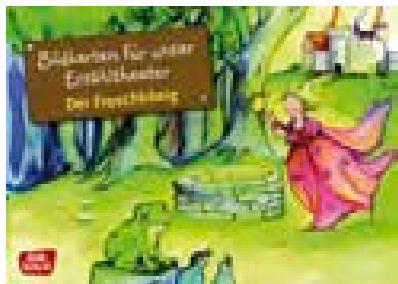

Märchen-Bildkarten

Von A wie Aschenputtel bis S wie Sterntaler: viele klassische Märchen für das Kamishibai wunderschön illustriert. Jedes Set enthält 12 Bildkarten, DIN A3, aus festem Karton. Mit Textvorlage, ab 3 Jahren (Teilweise ohne Abbildung)

- 57702H48#** Frau Holle
- 58093H48#** Bremer Stadtmusikanten
- 55829H48#** Der Froschkönig
- 57704H48#** Schneewittchen
- 56279H48#** Hänsel und Gretel
- 58920H48#** Der dicke fette Pfannkuchen
- 55831H48#** Dornröschen
- 58095H48#** Sterntaler
- 57703H48#** Rumpelstilzchen

- 58921H48#** Die drei kleinen Schweinchen
 - 97260H48#** Rapunzel
 - 55830H48#** Der Wolf und die sieben Geißlein
 - 58094H48#** Rotkäppchen
 - 56280H48#** Aschenputtel
 - 58878H48#** Die Prinzessin auf der Erbse
 - 100593H48#** Das Rübchen
- je 16,⁸² / 18,- €

Komm und begleite Moa durch den Tag!

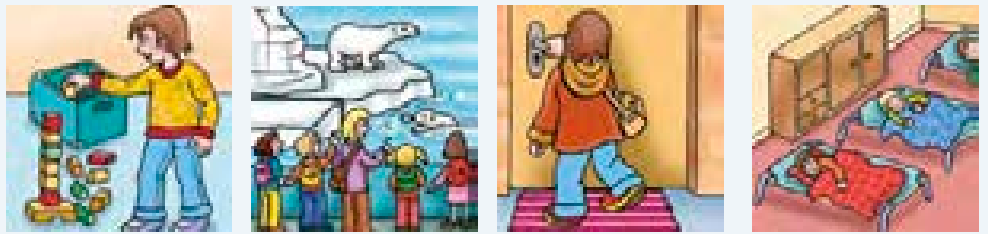

Die Szenen:

- Aufstehen bzw. Zubettgehen
- Duschen und Baden
- An- bzw. Ausziehen
- Frühstück
- Zähne putzen
- Auf die Toilette gehen
- Spiel & Freizeit
- Zur Schule oder in den Kindergarten gehen
- Im Kindergarten
- In der Schule
- Mittagessen
- Spülen und Kehren

Anwendungsbeispiele:

- richtige Reihenfolge suchen
- Handlungsablauf erzählen
- Wie könnte es weitergehen?
- Fragesätze bilden und Antworten finden
- Imperativsätze bilden
- verschiedene Zeitformen üben
- Aufsatztraining (Titel, Einleitung, Hauptteil, Schlussteil)

92 Bildkarten



Geschichten mit Moa

Verschiedene kurze Szenen zeigen Bild für Bild vertraute Abläufe aus dem alltäglichen Leben von Kindergarten- und Grundschulkindern. Sie sind sehr leicht zu verstehen und werden schnell wiedererkannt. Die Bilder können immer wieder neu zusammengestellt werden. Dabei kann Moa sowohl Kindergartenkind sein als auch schon zur Schule gehen. Kombiniert man einzelne Bildfolgen miteinander, entstehen immer wieder völlig neue Geschichten. Das macht richtig Spaß, regt die Fantasie der Kinder an und motiviert zum Erzählen. Die liebevoll illustrierten Karten fordern zum genauen Betrachten auf und bieten eine Vielzahl von Sprechanschlüssen. Ob chronologisches Erzählen, grammatische Übungen oder beim Erlernen einer Fremdsprache – überall bieten die beliebten Karten eine wertvolle Unterstützung.

Inhalt: 92 Karten, Karten: 9 x 9 cm
Material: Karton, mit Anleitung

54521H48 92 Karten 21,⁴³ / 25,⁵⁰ €



Gleich mitbestellen:

Kartenhalter

Die ganze Geschichte im Blick. Der praktische Kartenhalter ermöglicht gleich mehreren Kindern, die Karten zu nutzen. Sie erarbeiten gemeinsam ein Thema oder bringen ihre eigenen Ideen zu Papier, um dann zu vergleichen. Kartenhalter ca. 35 cm lang, für 4 Bildkarten
Lieferung ohne Bildkarten

42390H48 Stück 3,⁶¹ / 4,³⁰ €

Easi-Speak 2

Das Easi-Speak 2 besticht durch sein modernes Aussehen. Sie können die Aufnahmezeit mittels einer SD-Karte erhöhen. Stimmen, Lieder, Geräusche und vieles mehr nimmt das kleine handliche Mikrofon in hoher Tonqualität auf und animiert selbst Lesemuffel zum lauten Lesen. Das Aufnahmegerät ist überall einsetzbar und einfach in der Bedienung. Anschließend können die MP3- oder WAV-Dateien mittels USB-Anschluss direkt auf den Computer übertragen werden. Eingebauter 200-mAh-Lithium-Ionen-Polymer-Akku
128 MB Speicher, bis zu 4 Stunden Aufnahmekapazität in hoher Klangqualität
Länge des Mikrofons: ca. 13 cm
Material: Kunststoff
Warnhinweis: 1 (Seite 310)

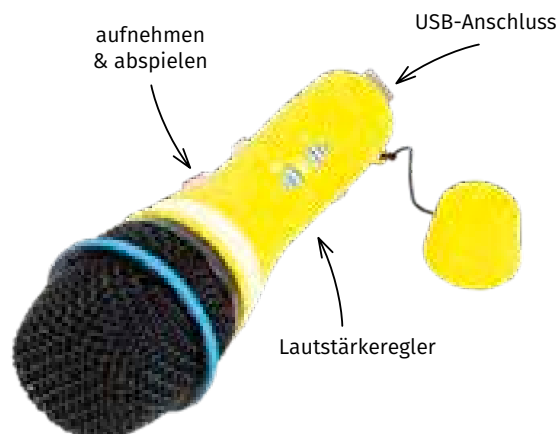

760970H48* Stück

49,⁵⁴ / 58,⁹⁵ €





1· Teppich Buchstaben-Quadrat

Spielerisch das Abc lernen – alle 26 Großbuchstaben sind auf diesem großen Teppich farbenprächtigt vereint. B x H: 200 x 200 cm, Gewicht: 7 kg, gerollt im Polybeutel, Material: 100 % Polyamid, Reinigung: Teppich ausbürsten, evtl. mit Teppichschaum, Lieferung ohne Stoffbuchstaben

54527H48* Stück

104,¹⁶ / 123,⁹⁵ €



1·



2·

2· Stoffbuchstaben

Die weichen Stoffbuchstaben ermöglichen den Kindern durch ihre ansprechende Form und Größe einen spielerischen und intensiven Zugang zum Alphabet. Neben der optischen Wahrnehmung wird im Umgang mit den Stoffbuchstaben besonders der taktile Bereich angesprochen. **Mit Ideenheft, inkl. Tasche**
Höhe eines Buchstabens: ca. 25 cm
Material Buchstaben: 100 % Polyester, Schonwaschgang bei 30 °C. Material Tasche: 100 % Polyester
Warnhinweis: 1 (Seite 310)

52426H48 26 Stück

94,⁹² / 112,⁹⁵ €

inkl. Anleitung

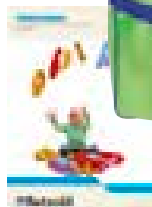

3·

3· Rutschfeste Buchstaben-Matten

Eine runde Sache für den Weg durchs Abc!

Die geprägten, leuchtend gelben Buchstaben ziehen Kinder magisch an. Schon werden Namen und Wörter gelegt oder Abc-Wege gebaut. Lassen Sie Ihre Kinder auf Vokale oder Anlaute hüpfen, Matten umdrehen und versteckte Buchstaben benennen.

Ø 22,5 cm
Material: 100 % Polychlorid

86772H48* 26 Buchstaben-Matten

107,⁵² / 127,⁹⁵ €

86773H48* 26 Buchstaben-Matten in Box

121,⁸¹ / 144,⁹⁵ €



4·



4· Fühl- und Tastplatten

Fühl- und Tastplatten, Großbuchstaben in Holzbox,
29 Tastplatten, B x H: 13 x 16 cm

58121H48 30-teilig

64,²⁹ / 76,⁵⁰ €

Kleinbuchstaben in Holzbox,
29 Tastplatten, B x H: 13 x 16 cm

58120H48 30-teilig

64,²⁹ / 76,⁵⁰ €

Ziffern in Holzbox (ohne Abb.),
10 Tastplatten, B x H: 13 x 16 cm

89405H48 11-teilig

23,⁹⁵ / 28,⁵⁰ €

Groß- und Kleinbuchstaben ohne Holzbox

764402H48 29-teilig

110,⁸⁸ / 131,⁹⁵ €

Groß- und Kleinbuchstaben in Holzbox

764403H48 60-teilig

119,²⁹ / 141,⁹⁵ €





Bücher erzählen die schönsten Geschichten.

Sensor



je 400 Aufkleber

Tellimero Stickerbogen-Set

In jedem Tellimero-Stickerbogen-Set sind 400 Aufkleber zum individuellen Besprechen enthalten.

So einfach wird's gemacht:

1. Sticker an beliebiger Stelle anbringen
2. Tellimero einschalten
3. Aufnahme-Knopf drücken
4. Sticker mit dem Sensor anwählen
5. Sprachaufnahme starten: Lesen Sie Ihren Text vor.
6. Aufnahme-Knopf erneut drücken
7. Aufnahmen mit Ihrer Stimme können nun angehört werden.

- | | | | |
|-----------|--------|-----------|---------------|
| 755367H48 | ■ Rot | 758242H48 | □ Transparent |
| 755368H48 | ■ Grün | 755370H48 | ■ Blau |
| 755369H48 | ■ Lila | 755371H48 | ■ Pink |

je 13,⁸⁷ / 16,⁵⁰ €

756437H48 Stickerbogen-Komplettsset (ohne Transparent) 60,⁹² / 72,⁵⁰ €

Tellimero ≡

Ihre Stimme ist es, die Geschichten mit Leben erfüllt und Bücher spannend, witzig oder abenteuerlich werden lässt. Gut erzählte Geschichten fesseln die kleinen Zuhörerinnen und Zuhörer und führen die Kinder an das selbstständige Lesen heran. Mit Tellimero machen Sie aus jedem Buch ein lebendiges, sprechendes Buch. Bekleben Sie die Buchseite mit einem Sticker. Um dem Sticker eine Aufnahme zuzuweisen, halten Sie den Stift über den Sticker und starten die Aufnahme. Zur Wiedergabe berühren Sie ebenfalls den Sticker mit dem Stift. Tellimero übersetzt unsichtbare Codes in Sprache, Musik oder Geräusche.



Inklusive!
Sticker mit Sounds
· 2 Bogen Tiere
· 1 Bogen Instrumente
· 1 Bogen Emoticons
Sticker ohne Sounds
· 4 Blanko-Bogen zum individuellen Besprechen

Auch Bildern, Fotos, Lehrmaterialien, Karten, Spielen weisen Sie mithilfe der kleinen Aufkleber Wörter, Sätze, Geräusche, Musik ... zu. Die Anwendungsmöglichkeiten sind vielfältig und Ihrer Fantasie sind nahezu keine Grenzen gesetzt. Durch die Verbindung mit einer Software können die Sprachpassagen auch direkt am PC oder Notebook angehört und geordnet werden.
Warnhinweise: 1, 4 (Seite 310)

754698H48* Stück

61,⁷⁶ / 73,⁵⁰ €

... und so einfach geht's:



1 Sticker an beliebiger Stelle anbringen

2 Tellimero einschalten
3 Rec-Knopf drücken

4 Sticker anwählen

5 Sprachaufnahme starten

6 Rec-Knopf erneut drücken

7 Aufnahmen anhören
8 Tellimero ausschalten



Tellimero Tasche

Die Tasche für „Tellimero – der sprechende Stift“ ist nicht nur schick, sondern auch praktisch. Dank der Kordel kann der Lesestift in der Tasche einfach um den Hals gehangen werden und los geht die Expedition. Ob durch den Kindergarten, im Freien oder in der Sporthalle – dem Einsatzgebiet sind keine Grenzen gesetzt.
B x H: 4,5 x 15 cm, Material: 100 % Polyester
Lieferung ohne Stift

755819H48 Stück

5,⁰³ / 5,⁹⁹ €



Multi-Port Ladegerät

Schnelles und unkompliziertes Aufladen mehrerer Geräte.

Mit diesem Multi-Port 10-fach-Ladegerät können Sie unseren Tellimero, andere Vorlesestifte, Smartphones, Tablets und vieles mehr schnell und unkompliziert in einem Schwung aufladen. Das Gerät bietet zwei Möglichkeiten: Aufladen über einen USB-Anschluss an PC oder Notebook oder ganz bequem an der Steckdose. Ein 220-Volt-Netzteil mit 3,5 Ampere ist im Lieferumfang enthalten.

Technische Merkmale

- kompatibel mit USB 1.1/2.0 Spezifikation
- USB 2.0 High-Speed bis zu 480 Mbps
- 1 Upstream Port und 10 Downstream Ports
- Überspannungserkennung und Schutz
- geeignet für Windows 98SE/ME/2000/2003/XP/ Vista/7/8/10, Mac OS 10.4.x oder höher

Weitere Vorteile:

- LED-Statusanzeige
- inkl. externem Netzteil (5 V/3,5 A) Plug & Play

756149H48#

20,⁵⁹ / 24,⁵⁰ €

Grafomotorische Fähigkeiten fördern

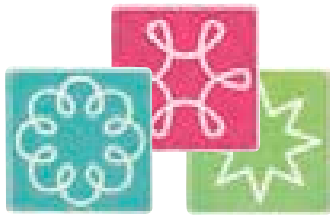

7 Stück



8 Stück

Schwungübungen auf Folie

Rückstandslos ablösbare Folie für Schwungübungen auf glatten Oberflächen. Die verschiedenen grafischen Muster bereiten spielerisch auf das Schreiben vor. Nur mit dem eigenen Finger fahren Kinder die Muster nach und machen neue taktile Erfahrungen.

Schwungübungen im Quadrat

Inhalt: 7 verschiedene Motive (inkl. 1 längliches Motiv)
B x H: 20 x 20 cm, 40 x 20 cm
Material: Kunststoff

760280H48* 7 Stück

12,⁵⁶ / 14,⁹⁵ €

Solange Vorrat reicht

Schwungübungen am laufenden Band

Inhalt: 8 verschiedene Motive
B x H: 60 x 16,5 cm
Material: Kunststoff

760279H48 8 Stück

20,⁹⁷ / 24,⁹⁵ €

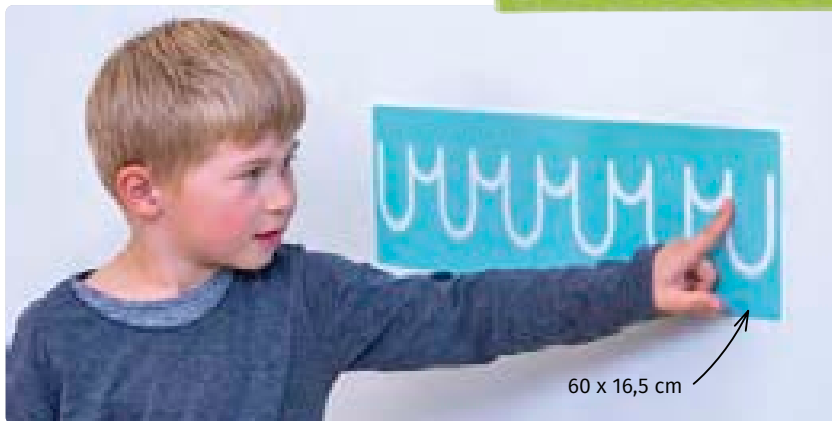

60 x 16,5 cm

Folie auf glatten
Oberflächen
rückstandslos
ablösbar



Schreibwerkstatt 1

6 Stück



6 Stück

Schreibwerkstatt 2

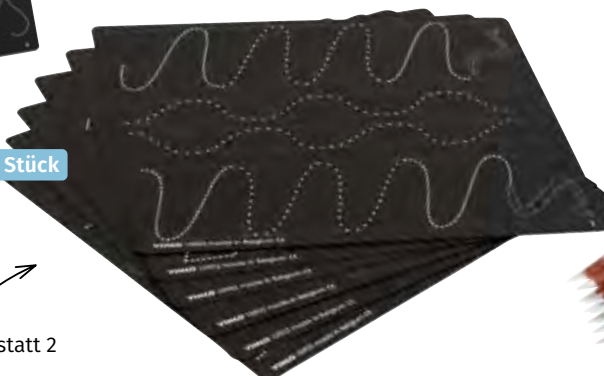

12 Stück



Schreibwerkstatt

Wer Schwungübungen gut übt, dem wird das Schreibenlernen leicht von der Hand gehen. Alle 12 Schwungübungen sind von Pädagoginnen und Pädagogen sinnvoll ausgewählt und mit Vorschulkindern getestet worden.

Die 6 Tafeln sind abwaschbar, beidseitig bedruckt und immer wieder zu verwenden.

Schreibwerkstatt 1: 36 x 30 cm,

Schreibwerkstatt 2: 30 x 25 cm

Stifte bitte separat bestellen.

85555H48* Schreibwerkstatt 1

20,⁵⁹ / 24,⁵⁰ €

85556H48# Schreibwerkstatt 2

18,⁰⁷ / 21,⁵⁰ €

Gleich mitbestellen:

85074H48* 12 Tafelschreiber

5,⁶³ / 6,⁷⁰ €

Magnetische Zeichentafel



Magnetische Zeichentafel

Lernen der Stifthaltung auf innovativste Weise! Metallkugeln lassen sich mithilfe des magnetischen Stifts zu tollen Bildern formen, die auch ganz schnell wieder weggewischt werden können.

1 Magnetbrett (1,2 x 28 x 25,5 cm) mit Stift
Warnhinweis: 1 (Seite 310)

758161H48 Stück

21,⁴³ / 25,⁵⁰ €

magnetisch

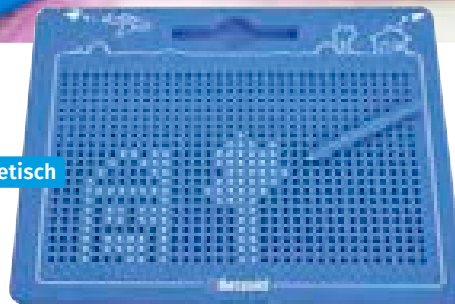

- schult die Feinmotorik
- fördert die Hand-Auge-Koordination
- trainiert die Stifthaltung

Tandem-Tafeln

Mit den Tandem-Tafeln werden grundlegende Fähigkeiten zum Erwerb der Schreibmotorik gefördert. Durch das gleichzeitige Führen beider Holzplättchen in die entgegengesetzte Richtung machen die Kinder konstante Bewegungserfahrungen, die im Gehirn verankert werden und so die Grundlage für den Schreiblernprozess in der Schule bilden. Geschult werden die Motorik und die Hand-Auge-Koordination. Alter: von 4 bis 7 Jahren

Inhalt: 5 Holzplatten mit unterschiedlichen Mustern (47,5 x 24 cm), 10 Knäufe, 1 Holzbox mit Schiebe-
deckel (7,5 x 55 x 32,5 cm)

Warnhinweis: 1 (Seite 310)

51075H48 Set

134,⁴¹ / 159,⁹⁵ €

5 Holzplatten



Holzstempel „Buchstaben“

Die Holzstempel sind ideal für kleine Kinderhände und lassen sich für das Stempeln von Wörtern und Sätzen nutzen. Auch für Bastelprojekte oder Spiele geeignet. Erhältlich als 30 Kleinbuchstabenstempel inkl. ä, ö, ü und ß oder 26 Holzstempel mit Großbuchstaben A bis Z. Ohne Stempelkissen

Höhe: 3,5 cm, Ø 2 cm

Material: Holz, Gummi

Alle Warnhinweis: 1 (Seite 310)

766240H48* 30 Kleinbuchstaben 11,²⁶ / 13,⁴⁰ €

766238H48* 26 Großbuchstaben 10,³⁴ / 12,³⁰ €





Plapperbrett

Aufnahmegerät mit 44 Feldern für Aufnahmen von je bis zu 10 Sekunden. Hervorragend geeignet zum Üben des Alphabets und für einfache Rechenaufgaben. Durch Drücken des jeweiligen Feldes wird die Aufnahme abgespielt. So können Buchstaben und Zahlen aneinandergereiht werden und es entstehen Wörter, Sätze, Zahlenfolgen oder Rechenaufgaben. Durch eine Beschriftung mit trocken abwischbaren Stiften können die jeweiligen Inhalte visualisiert werden. Die Plättchen können jederzeit neu besprochen werden und eignen sich daher für zahlreiche Einsatzgebiete. Es werden 2 Batterien Typ AAA (Micro LR03) benötigt (nicht im Lieferumfang enthalten).

Inhalt: 1 Spielbrett, 44 Blanko-Plättchen
 H x B x T Spielbrett: 2,5 x 27 x 20,5 cm
 Material: Kunststoff
 Buchstaben- und Tier-Plättchen sind nicht enthalten
 Warnhinweis: 1 (Seite 310)

760801H48* Stück 23,⁴⁹ / 27,⁹⁵ €

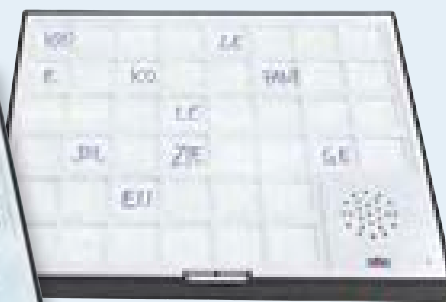
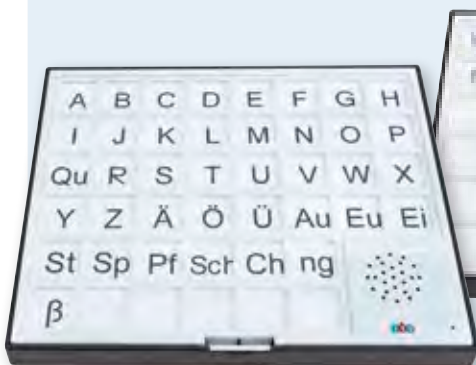

„Ich kann sprechen.“



30 Taschen mit je 10 Sekunden Aufnahmezeit



Text aufsprechen

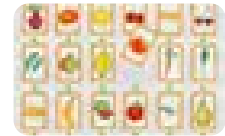

auf Knopfdruck abspielen

Interaktiver Lerntainer

Befüllen Sie die transparenten Taschen mit Karten oder kleinen Gegenständen. Danach können Sie für jede Tasche eine kurze Nachricht aufnehmen: eine Vokabel, eine Rechenaufgabe oder eine Frage zu jedem beliebigen Thema. Und das geht ganz einfach: Zur Aufnahme drücken Sie den grünen Knopf bei der entsprechenden Tasche und sprechen die Aufnahme in die schwarze Box oben an der Tafel. Sind alle Aufnahmen getätigt, stellen Sie nun den Schalter auf „Play“ um. Jetzt können Ihre Kinder durch Drücken des grünen Play-Knopfes an den Taschen die Aufnahmen abspielen. Sie können die Taschen immer wieder aufs Neue besprechen. Für jede Tasche stehen Ihnen 10 Sekunden Aufnahmezeit zur Verfügung. B x H: 53 x 65 cm
 Benötigt 3 Batterien Typ AAA (Micro LR03) (nicht im Lieferumfang enthalten). Lieferung ohne Karten
 Warnhinweis: 2 (Seite 310)

89820H48* Stück 41,⁹⁷ / 49,⁹⁵ €

Big Points

Für Hör- und Sprachübungen

Die farnefrohen Big Points haben eine **Aufnahme-kapazität** von bis zu **30 Sekunden**. In den transparenten Deckel können Bild- oder Wortkarten, Fotos usw. eingesetzt und jederzeit wieder gewechselt werden. Das Abspielen der Aufnahmen ist kinderleicht: Einfach auf den großen Deckel drücken. Die Big Points können auch problemlos an der Wand angebracht werden.

H x B x T: 2,5 x 8,5 x 8,5 cm. Für den Betrieb werden jeweils 3 Batterien Typ AAA (Micro LR03) pro Big Point benötigt (nicht im Produktumfang enthalten). Lieferung ohne Karten

Alle Warnhinweis: 1 (Seite 310)

87604H48* einzeln, Überraschungsfarbe

14,²⁴ / 16,⁹⁵ €

87607H48* Set mit 6 Stück

84,⁸³ / 100,⁹⁵ €

Gleich mitbestellen:

Batterien

Typ AAA (Micro LR03), 4 Stück

79065H48

3,³⁵ / 3,⁹⁹ €



Deutsch

Kindermikrofon mit Aufnahmefunktion

Kindermikrofon mit farbig gestalteten Bedienelementen zum universellen Einsatz. Neben dem Singen kann das Mikrofon auch für Interviews, das Aufnehmen von Hörspielen oder das Laut-Training genutzt werden. Mit nur einem Tastendruck können Stimmen, Musik oder Geräusche aufgenommen und auch wiedergegeben werden.

Details:

- mit LED-Anzeige und Signaltönen
- zeichnet direkt im WAV-Dateiformat auf
- 256 MB Flash-Speicher, bis zu 4 Stunden Aufnahme
- WAV Bitrate: 128k bps (44 kHz Abtastung)
- eingebauter 300-mAh-Lithium-Ionen-Polymer-Akku
- 3,5-mm-Kopfhörerbuchse
- Akkulaufzeit ca. 3 Stunden bei Aufnahme oder Wiedergabe

Inhalt: 1 Kindermikrofon, 1 Ladekabel

Ø 5,6 cm, Länge: 15,8 cm

Material: Kunststoff

Warnhinweise: 1, 4 (Seite 310)

760932H48 Stück

33,⁵⁷ / 39,⁹⁵ €

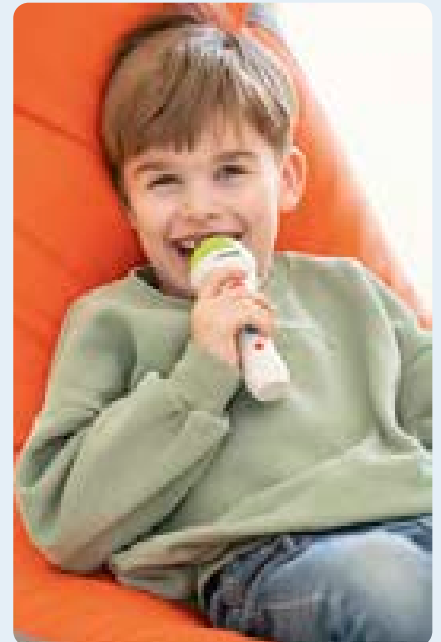

Erzähl-Board

Mit dem Erzähl-Board können Bildergeschichten, Anleitungen oder auch kleine Quizze ganz einfach und spannend dargestellt werden. In das Board können 6 verschiedene Blätter eingeschoben und auf dem jeweiligen Feld ein Text per Sprachaufnahme mit 10 Sekunden Aufnahmedauer hinterlegt werden. Dank der 6 Einschubfächer bietet das Erzähl-Board vielseitige Einsatzmöglichkeiten: Erzählen einer Kurzgeschichte anhand eingelegter Bildkarten, Darstellung von Bastelanleitungen mit Schritt-für-Schritt-Anleitungen via Sprache, bebilderte Darstellung von Materialien und Unterlagen, Listung von Aufgaben. Das Erzähl-Board wird mit 12 Blanko-Karten im Format 7 x 8 cm geliefert, welche auch als Vorlage für eigene Karten dienen. Das Board ist dank seiner großen Tasten und einfachen Handhabung sehr einfach zu bedienen. Durch die kompakte Größe kann das Erzähl-Board mühelos transportiert werden. H x B x T: 56 x 11,5 x 2,5 cm. Lieferung ohne Bildkarten

Warnhinweis: 1 (Seite 310)

754133H48* Stück

39,⁴⁵ / 46,⁹⁵ €





Kreativ-Sprach-Boxen

Kreatives Sprechen fördern!

Erlauben Sie den Kindern, den Inhalt einer oder mehrerer Boxen zu erkunden und lassen Sie die Kinder zur jeweiligen Themenwelt Geschichten erfinden. **Das aktive Spielen mit den Figuren erleichtert das freie Erzählen. Mit Fantasie werden die Figuren zum Leben erweckt und Sie werden überrascht sein, wie leicht es ist, auch Kindern mit Sprachdefiziten vielfältige Sprechreize zu bieten:** Wer könnte der Freund der kleinen Meerjungfrau sein? Wo versteckt sich der Fisch? 20 Themenboxen gefüllt mit Miniaturfiguren eignen sich ideal zur Sprechregung und kreativen Sprachförderung. Nicht nur das Erzählen, sondern auch das Zuhören wird zum besonderen Erlebnis.

Englische und deutsche Beschriftung.
 H x B x T Klappaufsteller geschlossen 52 x 28 x 21 cm,
 H x B x T einzelne Box: 9 x 12 x 8 cm
Inhalt: über 200 Figuren in 20 Boxen
Themengebiete:
 Orte, Fantasiewelt, Zu Hause, Unterwasserwelt, Menschen, Weltraum, Haustiere, Bauernhof, Dschungel, Piraten, Kleintiere, Kleidung, Nahrung, Geheimnis, Transport, Wetter, Party, Berufe, Entdecker, Strand
 Warnhinweis: 1 (Seite 310)

56580H48*

193,²⁴ / 229,⁹⁵ €

- spielerische Sprachförderung
- Schaffung von Sprechreizen für Kinder mit Sprachdefiziten
- fördert die Kreativität
- fördert das freie Sprechen und Erzählen



15 Gesichter mit unterschiedlichen Gefühlen



Bodenfliesen zum Thema Gefühle

15 verschiedene Gefühle witzig illustriert auf großen Bodenmatten. Die Kinder üben, Gefühle zu erkennen, sie zu benennen sowie auch den Umgang mit ihren eigenen Gefühlen. Eigen- und Fremdwahrnehmung werden geschärft.

Set mit 15 Fliesen, 29 x 29 cm
 Material: 100 % Polyester mit Anti-Rutsch-Unterseite aus Latex

754388H48* 15 Stück

48,⁷⁰ / 57,⁹⁵ €



Gefühlssteine

Mit diesem 12-teiligen Stein-Set lernen Kinder ab 3 Jahren spielerisch Emotionen und die dazugehörigen Gesichtsausdrücke kennen. **Die Kinder lernen, Ihre Gefühle auszudrücken und sich in andere Personen hineinzuversetzen.** Die eingravierten Gesichter zeigen unterschiedliche Emotionen: Von glücklich oder stolz über wütend, verängstigt, überrascht bis hin zu traurig oder verwirrt ist alles dabei.

Die Steine sind aus einer einzigartigen, robusten Stein-Harz-Mischung gefertigt und können somit sowohl im Innen- als auch im Außenbereich verwendet werden. Eine Broschüre mit Tipps für die Anwendung der Steine ist ebenfalls enthalten. Ø ca. 4,5 cm

757398H48* 12 Stück

26,⁴⁷ / 31,⁵⁰ €

NEU
IM KATALOG



Regenwurm-Beobachtungskasten

Mit diesem Vermarium können Kinder Regenwürmer bei der Arbeit beobachten. So erleben sie mit, wie aus organischem Material Humus wird und lernen den natürlichen Kreislauf der Natur kennen.

Inhalt: 1 Kasten, 2 Verdunklungsplatten, 2 Päckchen farbiger Sand, 1 Anleitung
H x B x T: 37 x 46 x 12 cm
Material: Holz, Kunststoff
Warnhinweis: 2 (Seite 310)

766972H48 Stück

83,⁹⁹ / 99,⁹⁵ €

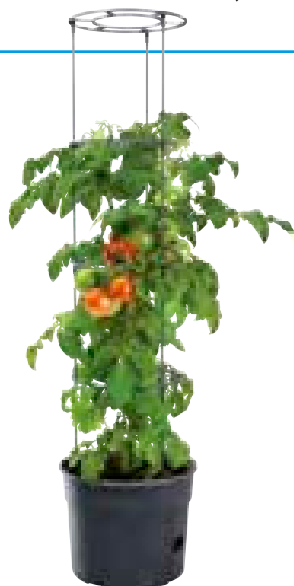

aus robustem
Kunststoff



Tomatenpflanztopf

Der robuste Topf aus Kunststoff fasst 12 Liter und bietet dank Spalier optimale Anzuchtbedingungen für Tomatenpflanzen. Die 4 mitgelieferten Ringe stabilisieren die Pflanze. Bei Nutzung aller Ringe, hat der Pflanztopf samt Rankhilfe eine Höhe von 115,2 cm.

Höhe Topf: 23,6 cm, Ø 29,5 cm

Material: Kunststoff
Lieferung ohne Deko

766322H48*

15,⁹² / 18,⁹⁵ €

Kartoffel-Pflanztopf

Nutzen Sie den 2-in-1-Kartoffel-Pflanztopf, um Kindern besonders anschaulich die Entwicklung der Pflanze und der Knollen zu demonstrieren. Der innere Topf muss dafür nur angehoben werden und bietet einen Einblick auf die verschiedenen Entwicklungsstadien. Höhe: 25 cm, Ø 30 cm, Material: Kunststoff. Lieferung ohne Deko

763558H48

12,⁶⁰ / 14,⁹⁹ €

Blumenpresse

Blumen, Blätter und alles, was die Kinder noch auf den Spaziergängen oder Exkursionen finden, wird in die Blumenpresse gelegt. Einfach die Pflanzen zwischen das Saugpapier und die Pappschichten legen und die Blumenpresse mit den Schrauben schließen. Presst bis zu 8 Lagen gleichzeitig. Für Kinder ab 3 Jahren

H x B x T: 4 x 14,5 x 14,5 cm

Schraubenlänge: ca. 7 cm, Material: Holz

Warnhinweis: 2 (Seite 310)

761023H48

7,³¹ / 8,⁷⁰ €

Lagenpuzzles

Jedes Puzzle eine neue Geschichte

Die unterschiedlichen Themen sind kindgerecht dargestellt und liebevoll und detailgetreu illustriert. Bei dieser Puzzle-Serie erfahren die Kinder, wie Pflanzen und Lebewesen sich entwickeln.

In unterschiedlichen, treppenförmigen Schichten sind die verschiedenen Stadien der Entwicklung dargestellt.

Das Puzzeln erfordert eine gute Portion Geschick, Konzentration und Ruhe. Das schult auch das Verständnis für Farben und Formen sowie das Vorstellungsvermögen.

Die Nummerierung auf der Rückseite hilft bei den schwierigeren Motiven.

Alle Warnhinweis: 1 (Seite 310)

754901H48* 1.. Lagenpuzzle „Apfel“

754905H48* 2.. Lagenpuzzle „Kartoffel“

je 17,⁶¹ / 20,⁹⁵ €

755178H48* 3.. Lagenpuzzle „Frosch“

755179H48* 4.. Lagenpuzzle „Schmetterling“

755180H48* 5.. Lagenpuzzle „Ente“

je 23,⁹⁵ / 28,⁵⁰ €



Hier wird übereinander gepuzzelt!

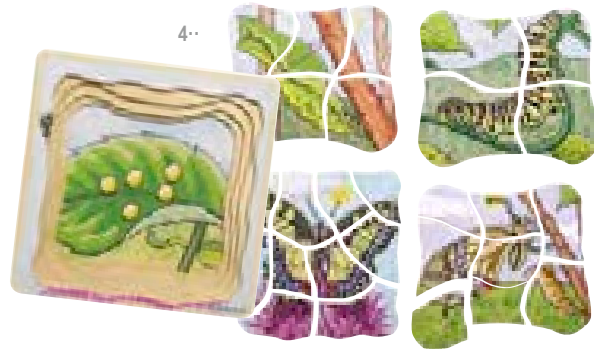

Lebenszyklus-Figuren

Die unterschiedlichen Stadien im Leben von Biene, Frosch, Ameise, Marienkäfer und Schmetterling können die Kinder anhand der Figuren anschaulich nachvollziehen.

Die einzelnen Figuren sind ca. 4 - 7 cm groß.

Alle Warnhinweis: 1 (Seite 310)

53651H48* 6.. Schmetterling

53665H48* 7.. Ameise

97441H48* 8.. Honigbiene

53656H48* 9.. Frosch

53655H48* 10.. Marienkäfer

je 8,³⁶ / 9,⁹⁵ €

Lebenszyklen

Vielseitige Lernspiele mit greifbaren Figuren aus Kunststoff und verschiedenen Holzpuzzles mit Illustrationen und Beschriftungen in Deutsch und Englisch. Spielerisch erkunden Kinder ab 5 Jahren die verschiedenen Entwicklungsstadien.

Inkl. Aufbewahrungsbox aus Holz
 H x B x T Box: 6 x 23 x 12 cm
 Material: Holz, Kunststoff
 Alle Warnhinweis: 1 (Seite 310)

- 767566H48 Schnecke
 - 767557H48 Frosch
 - 767568H48 Schmetterling
 - 767569H48 Huhn
 - 767567H48 Regenwurm
- je 29,⁸³ / 35,⁵⁰ €



Naturwissenschaft & Sachkunde

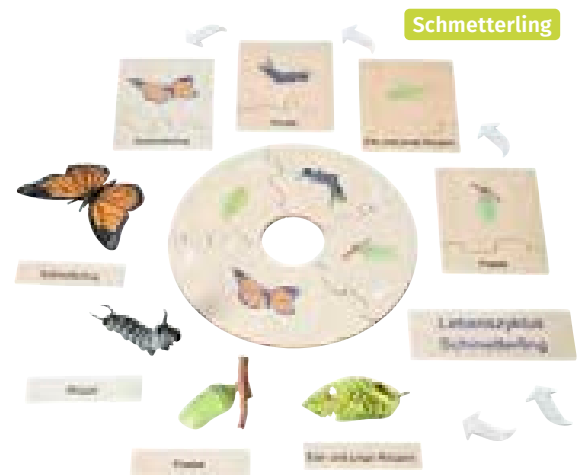

WORLDDIDAC
WD[®]
 WINNER
 2023

NEU
 IM KATALOG

Bestseller

Stockwerke der Wiese:
 ausgezeichnet mit dem
 Worlddidac Award

Wiesen-Lebensräume
 von Pflanzen und Tieren



Stockwerke der Wiese

Mit diesem 26-teiligen Lernspiel begreifen Kinder die einzelnen Schichten der Wiese. Das Set besteht aus 4 Holzleisten mit 4 bzw. 5 Führungsrillen, in die Motive eingeschoben werden. In den Aufstelldeckel passt ein selbst gemalter Hintergrund oder das Stockwerke-Schema aus der Anleitung.

H x B x T Holzbox: 7,5 x 32 x 23 cm

Material: Holz

Warnhinweis: 42 (Seite 310)

764904H48

42,⁴⁴ / 50,⁵⁰ €



NEU
 IM KATALOG

Stockwerke des Waldes

Lernspiel, um anschaulich die Schichten des Waldes kennenzulernen. Das Set besteht aus 4 Holzleisten mit 4 bzw. 5 Führungsrillen. Hier schieben Sie nach Belieben die Waldschicht-Bilder und Tiere ein und erzielen so ein mehrdimensionales Bild.

Inhalt: 25 Teile: 15 Tiere (Fuchs, Reh, Dachs, Wildschwein, Specht, Spinne, Vogelnest, Ameise, Kröte, Eichhörnchen, Regenwurm, Biene, Schmetterling, 2 Eulen), 6 Waldschichten-Bilder: 1 Laubbaum und 1 Nadelbaum für Baumschicht, 1 Wurzel für Wurzelschicht, je 1 Bild für Strauchschicht, Krautschicht und Moosschicht, 4 Holzsteckleisten (2 mit 4 Rillen, 2 mit 5 Rillen), inkl. Kopiervorlagen, Holzkasten mit Aufstelldeckel

H x B x T Holzbox: 7,5 x 32 x 23 cm

Material: Holz

Warnhinweis: 42 (Seite 310)

762049H48

42,⁴⁴ / 50,⁵⁰ €



NEU
IM KATALOG

Lernspiele zum Entdecken & Begreifen



Ein Zuordnungsspiel zum Entdecken und Begreifen! Die naturgetreuen Tierfiguren mit den Zuordnungskarten werden in einer praktischen Aufbewahrungsbox geliefert. Der Einsatz des Spiels fördert neben dem kreativen Denken der Kinder auch ihre Sprachentwicklung, das aktive kognitive Lernen sowie ihre Fantasie. Es ist für Kinder ab 4 Jahren geeignet und bietet so jede Menge Erzähl- und Sortieranlässe für Kiga und Grundschule.

H x B x T Aufbewahrungsbox: 11,2 x 27,1 x 17,5 cm
Material: Kunststoff

Bauernhoftiere zuordnen

Inhalt: 10 Tierfiguren und 30 Zuordnungskarten

76429H48

57,¹⁰ / 67,⁹⁵ €

Waldtiere zuordnen

Inhalt: 10 Tierfiguren und 30 Zuordnungskarten

76429H48

57,¹⁰ / 67,⁹⁵ €

Wilde Tiere zuordnen

Inhalt: 8 Tierfiguren und 24 Zuordnungskarten

76429H48

57,¹⁰ / 67,⁹⁵ €



Lagenpuzzle „Lebenslauf Junge“

Die verschiedenen Entwicklungsstufen bzw. das Älterwerden vom Säugling zum älteren Mann.
4 Lagen mit je 7 Teilen
H x B x T: 2,2 x 18 x 30 cm. Material: Holz

761584H48

18,⁹¹ / 22,⁵⁰ €

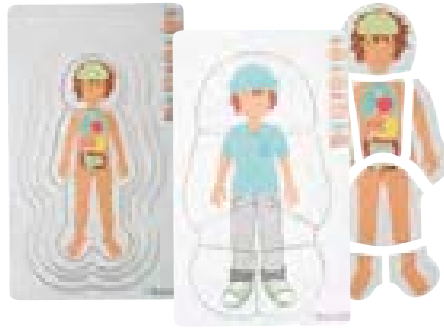

Lagenpuzzle „Anatomie Junge“

Aufbau und Anatomie des Menschen über Skelett, innere Organe, Muskeln und Körperteile. 4 Lagen mit je 7 Teilen
H x B x T: 2,2 x 18 x 30 cm. Material: Holz

761582H48

18,⁹¹ / 22,⁵⁰ €

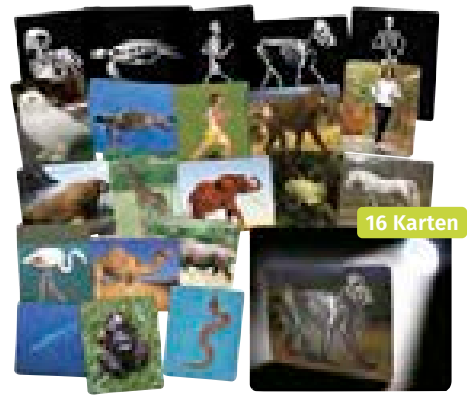

16 Karten

Röntgenbilder „Tier und Mensch“

Beeindruckende Bildkarten. Durchleuchtete Tier- und Menschenkörper! Wenn man diese Folien gegen eine Lichtquelle hält, können die Kinder die unterschiedlichen Skelette der jeweiligen Tiere und Menschen erkennen – was Kinder unglaublich beeindruckt. 16 Karten
B x H: ca. 25,5 x 20,5 cm

54923H48* 16 Stück

30,²¹ / 35,⁹⁵ €



Lagenpuzzle „Lebenslauf Mädchen“

Die verschiedenen Entwicklungsstufen bzw. das Älterwerden vom Säugling zur älteren Frau.
4 Lagen mit je 7 Teilen
H x B x T: 2,2 x 18 x 30 cm. Material: Holz

761585H48

18,⁹¹ / 22,⁵⁰ €



Lagenpuzzle „Anatomie Mädchen“

Aufbau und Anatomie des Menschen über Skelett, innere Organe, Muskeln und Körperteile. 4 Lagen mit je 7 Teilen.
H x B x T: 2,2 x 18 x 30 cm. Material: Holz

761583H48

18,⁹¹ / 22,⁵⁰ €



Lagenpuzzle „Schwangerschaft“

Die Entwicklungsstufen der Schwangerschaft/des Embryos bis zum geborenen Säugling. 27 Puzzleteile aus Holz für 4 Lagen

Inhalt: 27 Teile plus Puzzlerahmen

H x B x T: 2,2 x 18 x 30 cm. Material: Holz

761586H48

18,⁴⁵ / 21,⁹⁵ €



Kiga-Körper-Set

Der Aufbau des eigenen Körpers und seine Funktion faszinieren Kinder. Er ist für sie überaus beeindruckend. Das Benennen der Körperteile, das Hören des Herzschlages, die Anordnung der wichtigsten Knochen, die Anzahl der Zähne – mit den Materialien aus dieser Tasche und dem eigenen Körper werden Ihre Kleinen zu forschenden Fachleuten in Sachen Körper.

Ob Stilleübungen mit dem Stethoskop oder Partnerübungen mit einem Maßband – dieses Set bietet Möglichkeiten, das Körperbewusstsein zu entwickeln.

Inhalt:

1 Skelett (Höhe: 80 cm), 1 Set Röntgenbilder „Mensch“ (18 verschiedene Detailaufnahmen), 2 Stethoskope, 1 Zahnputzmodell, 1 Lagenpuzzle „Mädchen“, 1 Lagenpuzzle „Junge“, 1 Meterstab (200 cm), 1 Schwamm, 1 Aufbewahrungstasche, 1 Handreichung

Material Aufbewahrungstasche: 100 % Polyester
Warnhinweis: 1 (Seite 310)

52301H48*

134,⁴¹ / 159,⁹⁵ €



Röntgenbilder „Mensch“

Halten Sie diese lebensgroßen Röntgenaufnahmen eines jungen Erwachsenen gegen das Licht (z. B. Fensterscheibe). Auf diesen Röntgenaufnahmen können Ihre Kinder einen echten Skelettaufbau betrachten. Nach genauer Betrachtung der 18 verschiedenen Detailaufnahmen können die Teile zu einem ganzen Menschen zusammengelegt werden.

50928H48* 18 Stück

37,⁷⁷ / 44,⁹⁵ €

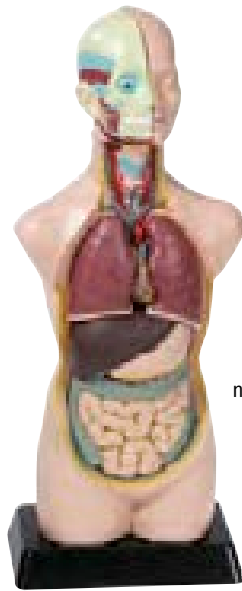

mit
heraus-
nehmbaren
Organen

Torso

Auch schon Kindergartenkinder interessiert es, wie ein Mensch von innen aussieht, wie alles funktioniert und wo alles hingehört. Dieser Torso hat eine Höhe von 50 cm. Die einzelnen Organe sind herausnehmbar. So können auch verdeckte Organe betrachtet werden. Material: Kunststoff

85138H48*

79,⁷⁹ / 94,⁹⁵ €

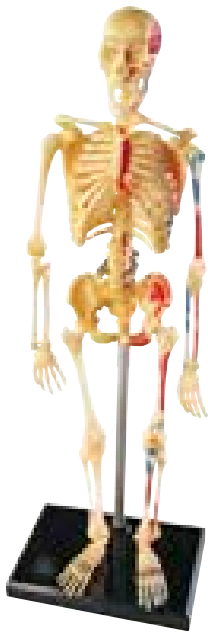

Mini-Skelett

Die Kinder lernen bereits beim Zusammenbauen Wichtiges über den Aufbau des menschlichen Körpers. Der kleine Knochenmann ist ca. 25 cm hoch und wird mit Stativ geliefert. 41 Teile, Kunststoff. Warnhinweis: 1 (Seite 310)

52713H48#

24,³³ / 28,⁹⁵ €

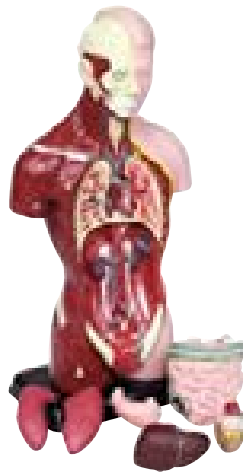

Kleiner Kinder-Torso

Der Torso ist aus hochwertigem Kunststoff und hat eine Höhe von 27 cm. Mit herausnehmbaren Organen

81895H48*

30,²¹ / 35,⁹⁵ €



Riesen-Zahnputz-Modell

Zeigen Sie Ihren Kindern die richtige Handhabung der Zahnbürste. Mit Demonstrations-Zahnbürste H x B x T: 17 x 24 x 12 cm, aus Kunststoff

2038H48

34,⁴¹ / 40,⁹⁵ €



Stethoskop

Fasziniert alle Kinder! Atemgeräusche oder Herzschlag werden durch die hochwertige Membran deutlich hörbar. Stethoskop mit Ohrhölzchen, Bruststück, Membran, Metallbügel und Gabelschlauch. Warnhinweis: 1 (Seite 310)

85754H48 Stück

9,⁴¹ / 11,²⁰ €

Kleines Skelett auf Stativ

... zum Anfassen! 21 Teile zum Selbstzusammenstecken, mit Ständer, Aufbauanleitung und Heft mit genauen Erklärungen. Gliedmaße und Schädel sind beweglich und vom Stativ abnehmbar. Höhe: ca. 80 cm. Material: bruchfester Kunststoff

86188H48

45,³⁴ / 53,⁹⁵ €



Alles fürs Forschungslabor



Experimentierbrille

Experimente machen mit dem richtigen „Outfit“ viel mehr Spaß. Brillen kommen in Überraschungsfarbe
Warnhinweise: 1, 8 (Seite 310)

86034H48 Stück

4,¹⁶ / 4,⁹⁵ €



Handliches Experimentiertablett

Falls beim Experimentieren doch mal etwas danebengeht, fängt das Tablett mit dem 1 cm hohen Rand so einiges auf.

Natürlich ist es auch sehr gut zum Transport von Versuchsanordnungen geeignet.
Breite: 33,2 cm, Höhe: 24,5 cm
Tablett aus unzerbrechlichem Kunststoff, stapelbar
Lieferung ohne Deko

81892H48 Stück

5,⁴⁶ / 6,⁵⁰ €



Für bis zu 10 Kinder!



Gruppen-Experimentierbox

Wecken Sie den Forscherdrang der Kinder! Einfache Versuche zu den Themen Wasser, Pflanzen oder mit Alltagsmaterialien, die in jedem Kindergarten zur Hand sind, machen Lust auf mehr. Das Set mit über 400 Arbeitsmitteln steht übersichtlich in einer Aufbewahrungsbox für kleine Forschende bereit.

Inhalt:

10 Experimentierbrillen, 12 Reagenzgläser mit Verschluss, 1 Reagenzglashalter, 2 Wasserfilter-Sets mit 200 Filtern, 12 Petrischalen einfach, 9 Petrischalen mit Dreifachteilung, 1 Thermometer, 5 Tropfflaschen, 3 Spritzflaschen, 100 Indikatorstäbchen, 12 Pipetten, 10 Mischlöffel, 9 Farbpulverexperimente, 10 Sammeldozen, 5 Messbecher, 3 Lupen mit 5-fach-Vergrößerung, 2 Lupen mit 10-fach-Vergrößerung, 1 Aufbewahrungsbox

Warnhinweis: 42 (Seite 310)

Gefahrenhinweis: G12 (Seite 310)

86470H48

180,⁶³ / 214,⁹⁵ €



Pipetten

Material: Kunststoff

51350H48 6 Stück

5,⁷¹ / 6,⁸⁰ €

Kleine Box, grün

Für jedes Labor und für jeden Versuchsraum!
Praktische Boxen, in denen die kleinen Laborratten ihre Utensilien verstauen können. So spart man Raum und hat mehr Platz zum Experimentieren.
Beliebig erweiterbar. Ohne Beschriftungsetiketten.
Lieferung einzeln und ohne Inhalt

55552H48 Stück

4,⁸⁷ / 5,⁸⁰ €



Basis-Experimentierbox zum „Allein-Tüfteln“

Die ideale Grundausstattung für kleine Wissenschaftlerinnen und Wissenschaftler. Diese 29-teilige Experimentierbox fordert die Neugier der Kinder heraus und bietet ihnen reichlich Anregungen, um selbst auszuprobieren, warum ein Gummibärchen aufquillt oder etwas Zucker sich in warmem Wasser besser löst.

Inhalt:

1 Experimentierbrille, 4 Messbecher, 3 Farbpulver für Farbexperimente, 4 Reagenzgläser und 1 Reagenzglashalter, 1 Pipette, 3 Pulverfläschchen, 1 Messlöffel, 3 Petrischalen (dreigeteilt), 1 Thermometer, 1 Tropfflasche, 1 Spritzflasche, 3 Sammeldosen, 1 Lupe mit 10-fach-Vergrößerung, 1 Aufbewahrungsbox
Warnhinweis: 42 (Seite 310)
Gefahrenhinweis: G12 (Seite 310)

86468H48* 29-teilig

50,- / 59,⁵⁰ €

29-teilig



27-teilig

Wasserwerkstatt

Mit Wasser und Sand spielen ist für Kinder das Größte! Dieses 27-teilige Set beinhaltet alles, was Ihre Kleinsten für einen erlebnisreichen Spielspaß benötigen.

Inhalt: 1 Wasserrad, 3 Boote, 2 Trichter, 2 Eimer (Höhe: 17 cm), 3 Wasserbecher (150 ml, 500 ml, 1000 ml), 3 Pipetten, 1 Pumpflasche, 5 Messbecher, 1 Sprayflasche, 1 großer Schlauch (3 m), 1 kleiner Schlauch (1 m), 4 Sandformen mit Siebfunktion

Material: Kunststoff
Warnhinweise: 1, 4 (Seite 310)

59667H48* 27-teilig

50,³⁸ / 59,⁹⁵ €

Windkraft-Bausatz

Bausatz mit 2 Arten von Rotorblättern und einem Getriebe. So entstehen 2 große Windräder und 6 weitere Modelle. Kinder ab 8 Jahren können den Wind nutzen, um die LED leuchten zu lassen und einen Akku aufzuladen. Akku nicht enthalten

Inhalt: 124 Teile, 1 Anleitung
H x B x T Verpackung: 6,5 x 30 x 24,5 cm
Material: Kunststoff, Metall
Warnhinweis: 1 (Seite 310)

767376H48

47,⁴⁸ / 56,⁵⁰ €

NEU
IM KATALOG

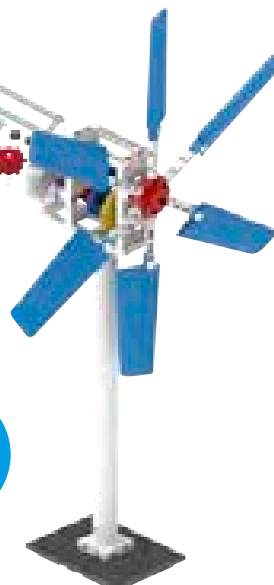

5 Stück

Messbecher

Mit ml-Skala aus milchigem/transparentem, völlig unzerbrechlichem Kunststoff

Set mit 5 Bechern bis 1 Liter: 50 ml, 100 ml, 250 ml, 500 ml, 1000 ml

85639H48 Set

11,⁶⁸ / 13,⁹⁰ €



Elektronik-Lernbaukasten

Experimente zu elektrischem Strom und dessen Wirkung faszinieren Kinder. Strom erzeugt Wärme, Licht und Bewegung.

Die elektrische Leitfähigkeit verschiedener Stoffe selbst zu erproben, ist für Ihre Kinder unglaublich spannend. Über 350 Schaltungen sind mit dem Lernbaukasten möglich. Einfache Experimente zu Leitfähigkeit, Bewegung und Licht sind der Einstieg. Die genialen Druckknopf-Verbindler funktionieren kinderleicht und kommen ohne Kleinteile aus. Ihre Kinder bauen einfache Stromkreise und erwerben erste Kenntnisse elektronischer Zusammenhänge. Ab 8 Jahren
Warnhinweise: 1, 2, 32 (Seite 310)

89211H48

48,⁷⁰ / 57,⁹⁵ €



Bestellen Sie auch:

Batterien Typ AA (Mignon LR6), 4 Stück

79066H48

3,³⁵ / 3,⁹⁹ €



42 Teile in der praktischen Sortierbox

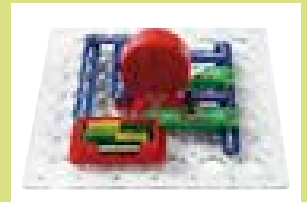

mit deutscher Anleitung,
30 Seiten, farbig illustriert

Magnetismus – die unsichtbare Kraft



Abb.
ähnlich



62-teilig

Magnet-Experimentier-Set, klein

Das Experimentieren mit der „unsichtbaren Kraft“ macht mit diesen bunten und verschiedenartigen Magneten noch mehr Spaß.

Inhalt: 1 großer Handmagnet in Hufeisenform (Höhe: 21 cm), 4 Magnetstäbe (Länge: 18 cm), 14 Magnetkugeln (Ø 1,5 cm), 40 transparente Chips mit Metallring (Ø 2 cm), 3 Hufeisenmagnete (3 cm)

Warnhinweise: 1, 5 (Seite 310)

87608H48

62-teilig

25,⁶³ / 30,⁵⁰ €



Magnetfeld Demo-Zylinder

Mit diesem Set sehen die Kinder das 3-dimensionale Magnetfeldmuster. Die Eisenspäne befinden sich in einem verschlossenen, transparenten Kunststoffbehälter.

Inhalt: 1 Stabmagnet, 7 cm, 1 Kunststoffbehälter mit Eisenspänen, B x H: 8 x 13 cm

Warnhinweise: 1, 2 (Seite 310)

85563H48

26,⁸⁵ / 31,⁹⁵ €



Magnet-Experimentier-Set



Magnet-Experimentier-Set, groß

Die „unsichtbare Kraft“ fasziniert die Kinder. Dieses Set bietet unzählige Möglichkeiten, kleine Experimente rund um das Thema Magnetismus zu machen. Ideal für Gruppenprojekte geeignet. Hier ist für jedes Kind etwas dabei.

Inhalt:

- 1 Handmagnet in Hufeisenform (groß, 20 cm)
- 3 Handmagnete in Hufeisenform (klein, 12 cm)
- 7 farbige Magnetstäbe (Länge: 20 cm)
- 40 Magnetkugeln (Ø 15 mm)
- 15 verschiedene Magnetformen
- 250 g Eisenpulver
- 10 Stabmagnete (Länge: 3 cm)
- 1 Magnetfeld Demo-Zylinder
- 5 Hufeisenmagnete (mini, 3 cm)
- 1 Aufbewahrungsbox (14,5 x 32 x 23 cm)

Warnhinweise: 1, 2, 5 (Seite 310)

59323H48* 84-teilig 99,⁹⁶ / 118,⁹⁵ €

Naturwissenschaft & Sachkunde



Kleiner Handmagnet in Hufeisenform

Mit dem stabilen Handmagnet in Hufeisenform können auch schwere Gegenstände problemlos angehoben werden. Aus Kunststoff, mit jeweils zwei Magneten in den unteren Enden. H x B x T: 12 x 12 x 2 cm

85594H48 Stück 4,⁹⁶ / 5,⁹⁰ €



Abb. ähnlich

Hufeisenmagnete

Satz mit 5 Hufeisenmagneten, H x B x T: 3 x 3 x 0,6 cm
Warnhinweis: 1 (Seite 310)

85570H48 5 Stück 6,⁷¹ / 7,⁹⁹ €



Stabmagnete

Satz mit 10 Stabmagneten, H x B x T: 3 x 0,6 x 0,6 cm, mit Nord-Süd-Kennzeichnung
Warnhinweis: 1 (Seite 310)

85569H48 10 Stück 6,⁶⁴ / 7,⁹⁰ €

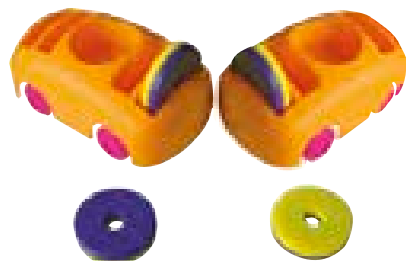

Boxautos mit Magnetringen

Dieses spannende Set aus 2 Boxautos und 4 Ringmagneten zeigt Kindern, wie faszinierend Magnetismus sein kann. Je nachdem, wie und wie viele Magnete in den Autos platziert werden, ziehen sich die Fahrzeuge gegenseitig an oder stoßen sich ab.

H x B x T Auto: 6 x 5 x 10 cm, Ø Ringe: 3,6 cm

Material: Kunststoff, Magnet

Warnhinweis: 1 (Seite 310)

762800H48 9,³³ / 11,¹⁰ €



Großer Handmagnet in Hufeisenform

Mit dem stabilen Handmagnet in Hufeisenform können auch schwere Gegenstände problemlos angehoben werden. Aus Kunststoff, mit jeweils zwei Magneten in den unteren Enden. Höhe: ca. 20 cm

85593H48 Stück 6,⁸¹ / 8,¹⁰ €



Abb. ähnlich

Magnetkugeln

Satz mit 20 Magnetkugeln, Ø 1,5 cm
Warnhinweis: 5 (Seite 310)

87621H48* 20 Stück 5,⁵⁵ / 6,⁶⁰ €



Magnetstäbe

Satz mit 7 Magnetstäben in 7 Farben
B x H: 1,2 x 20 cm

85589H48* 7 Stück 10,⁰⁸ / 11,⁹⁹ €



1..

1.. Globus mit Erdteilen in Farbe

Den Globus können Kinder richtig (be-)greifen. Er steht auf einem Holzsockel, der leicht zu drehen ist. Die Umriss der Erdteile sind deutlich zu spüren, wenn man ihn ertastet. Zudem können die Kinder die Erdkugel vom Sockel abnehmen und in den Händen halten.

Ø ca. 16 cm

85774H48

29,³⁷ / 34,⁹⁵ €



2.. Aufblasbare Weltkugel

Die Welt in den Händen

So lernen Ihre Kinder die Welt, auf der wir leben, kennen. Der Globus ist nur mit den Kontinenten, Breiten- und Längengraden bedruckt. Mit abwaschbarem Filzstift können Sie und Ihre Kinder ihn mit den Namen der Kontinente, Ozeane, Flüsse, Städte ... beschriften.

Ø ca. 68 cm

Warnhinweis: 1 (Seite 310)

52701H48*

25,¹⁷ / 29,⁹⁵ €



2..



3..

Die Ansage erfolgt in englischer Sprache.

3.. Sonnensystem

Das Planetarium im Kindergarten

Das Modell regt die Kinder an, sich in unserem Sonnensystem zurechtzufinden. Dabei lernen die Kinder, wie sich die Planeten (Merkur, Venus, Erde, Mars, Jupiter, Saturn, Uranus, Neptun und Zwergplanet Pluto) um die Sonne bewegen.

Automatische Rotation, mit beleuchteter Sonne.
Batterien (Typ AA Mignon LR6) sind nicht enthalten.

Die Ansage erfolgt in englischer Sprache.

Höhe Basis: ca. 30 cm, Ø Sonne: ca. 11 cm

Warnhinweise: 1, 5 (Seite 310)

85800H48*

55,⁴² / 65,⁹⁵ €

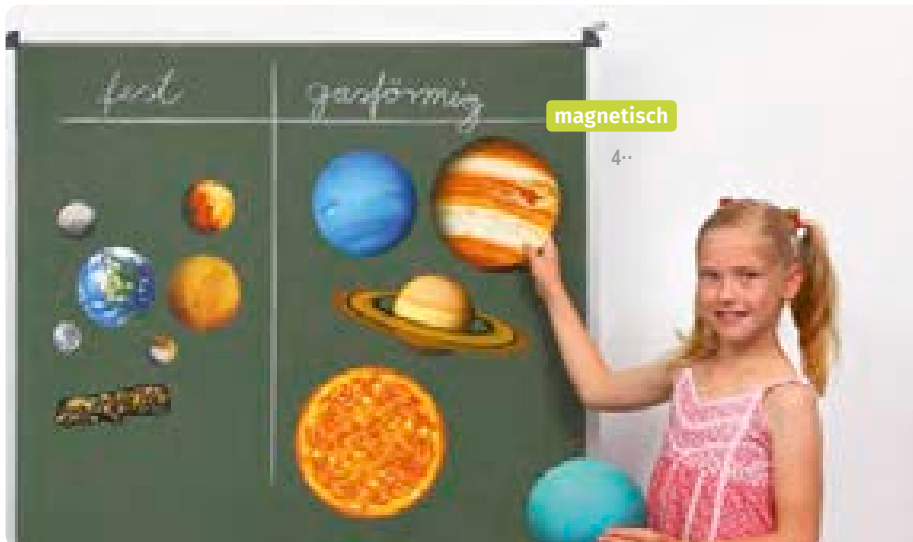

magnetisch

4..

4.. Riesiges Sonnensystem, magnetisch für die Tafel

Mit den magnetischen Bildern erklären Sie anschaulich alle wichtigen Fakten zu unserem Sonnensystem.

Teilen Sie zum Beispiel Planeten nach fest oder gasförmig ein oder zeigen Sie das komplette Sonnensystem an der Tafel.

Durch die große Darstellung können alle Kinder die Planeten gut erkennen. Der größte Planet misst 25 cm. Lieferung ohne Tafel

Das Set beinhaltet:

alle 8 Planeten, Pluto als Zwergplaneten, Sonne, Erdmond, einen Asteroidengürtel

83704H48*

28,⁹⁹ / 34,⁵⁰ €

Spielfiguren:
Seite 39

Filzkugeln:
Seite 40

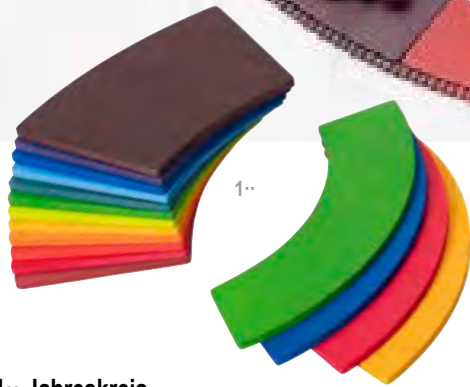

1· Jahreskreis

Dieser Jahreskreis lässt Kinder den Aufbau eines Jahres erfahren. Die Monate, Jahreszeiten sowie deren Kreislauf in der Natur werden durch dieses bunte Montessori-Lernmaterial aus hochwertigem Holz ideal veranschaulicht.

Inhalt: 16 Holzteile
Ø Kreis klein: 45 cm, Ø Kreis groß: 90 cm
Material: Holz

767630H48 16-teilig 58,⁷⁸ / 69,⁹⁵ €

2· Jahreskette

Diese Kette repräsentiert mit den Perlen in 12 Farben die Tage eines Monats bzw. eines Jahres. Ereignisse wie Geburtstage oder Jahreszeiten können so veranschaulicht werden und die Kinder erlangen durch den Gesamtblick ein tieferes Verständnis für das Konzept der Zeit.

Inhalt: 1 Kette mit 366 Perlen
Warnhinweise: 1, 5 (Seite 310)

767631H48 Stück 25,¹⁷ / 29,⁹⁵ €

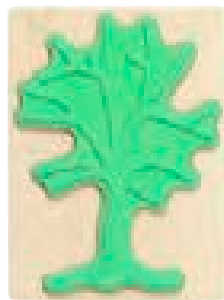

3· Stempelset „Jahreszeitenbaum“

Mit diesen Stempeln erleben Kinder die Magie der Jahreszeiten anhand eines Apfelbaums. Ideal, um ihnen auf kreative Weise den Kreislauf der Natur näherzubringen. Stempelspaß von der Blüte bis hin zur Frucht

Inhalt: 1 großer Holzstempel „Jahreszeitenbaum“, 6 kleine Holzstempel
B x H großer Stempel: 9 x 12 cm

Material: Holz
Warnhinweis: 1 (Seite 310)

769338H48 Stück 10,⁵⁰ / 12,⁴⁹ €





Kiga-Dosenlupe im stabilen Exkursionskoffer

Praktisch – stabil – ordentlich
Koffer mit Schaumstoffeinsätzen und 24 Dosenlupe
Warnhinweis: 1 (Seite 310)

9921H48* 24 Lupen + Koffer 79,⁷⁹ / 94,⁹⁵ €

Dosenlupe, einzeln

2 - 4-fache Vergrößerung, Höhe: 6,5 cm
Warnhinweis: 1 (Seite 310)

6639H48 Stück 2,⁶¹ / 3,¹⁰ €



2-fach-Vergrößerung
(Ø 5,5 cm)

8-fach-Vergrößerung
(Ø 1,5 cm)

Forscher-Lupe

Mit 2-fach- & 8-fach-Vergrößerung

Die Lupe ist mit zwei Vergrößerungsgläsern für alle spannenden Entdeckungen des Alltags perfekt geeignet. Das große Glas (Ø 5,5 cm) vergrößert 2-fach, das kleine Glas (Ø 1,5 cm) 8-fach. Mit einer Länge von 17 cm und einem Handgriff aus stabilem Kunststoff liegt die Lupe sehr gut in der Hand. Mit den optisch geschliffenen, bikonvexen Glaslinsen bietet die Lupe eine präzise Vergrößerung.

Warnhinweis: 2 (Seite 310)

84721H48 Stück 5,¹³ / 6,¹⁰ €



Teleskoplupe

Durch den clever zusammenfaltbaren Behälter passt diese Dosenlupe in jede Jackentasche und ist daher bei jedem Lehrgang dabei. Zusammengeklappt ist sie gerade mal 4,5 cm hoch. Die Lupe vergrößert 2-fach, wird die grüne Lupe zusätzlich heruntergeklappt, 4-fach. Lieferung ohne Deko

Warnhinweis: 1 (Seite 310)

85143H48 Stück 3,⁸⁷ / 4,⁶⁰ €

Beobachtungs- und Experimentierbehälter

Beobachten Sie kleine Tiere wie Insekten, Schnecken, Amphibien oder Wassertiere. Inkl. Deckel. Lieferung ohne Deko

Großer Demonstrations-Behälter, 11 Liter

H x B x T: 23,4 x 35,6 x 22,8 cm

86024H48* Stück 17,²³ / 20,⁵⁰ €

Kleiner Demonstrations-Behälter, 6 Liter

H x B x T: 17,5 x 29,3 x 19,4 cm

86375H48 Stück 10,⁰⁸ / 11,⁹⁹ €

Gruppensatz: 10 kleine Demonstrations-Behälter

86037H48 10 Stück 93,²⁴ / 110,⁹⁵ €





Naturforscher-Set

Die Bedeutung der Artenvielfalt lässt sich Kindern am Beispiel der Wassertiere ausgezeichnet veranschaulichen. Alles, was die Kinder brauchen, haben wir in diesem Naturforscher-Set zusammengestellt. Der große Beobachtungsbehälter mit seinem Lupendeckel eignet sich ideal für das Beobachten von Wassertieren in ihrer natürlichen Umgebung. Mit dem Kescher fangen Ihre Kinder kleine Wasserlebewesen. Die Pinzette mit breiter Greiffläche transportiert kleine Krustentiere.

Inhalt: 1 großer Beobachtungsbehälter mit Lupendeckel (Höhe: 29 cm, Ø 15 cm, mit Henkel) 1 große Beobachtungslupe, 1 Kescher mit Stiel, 1 extrabreite Pinzette

Lieferung ohne Deko

Warnhinweis: 1 (Seite 310)

85801H48 Set 24,³³ / 28,⁹⁵ €



Lauschdose

Mit elektronischem Geräuscheverstärker und Zweifachlupe. Auch kleine Lebewesen wie Käfer, Larven oder Heuschrecken erzeugen Töne. Mithilfe eines Verstärkers und der Hörleitung lassen sich die unterschiedlichsten Geräusche vernehmen. Das deutlich zu hörende Krabbeln, Klopfen, Knabbern, Klicken und Zirpen erstaunt jedes Kind. Durch die oben angebrachte Zweifachlupe lässt sich dann sogar erforschen, wie das Geräusch erzeugt wird.

Höhe Lauschdose: 9 cm, Ø Stellfläche: 8,5 cm
Ohne Batterien. Sie benötigen 2 Batterien Typ AAA (Micro LR03)

Warnhinweis: 1, 4 (Seite 310)

52111H48 Stück 8,⁸² / 10,⁵⁰ €

Bestellen Sie auch:

Batterien Typ AAA (Micro LR03), 4 Stück

79065H48 3,³⁵ / 3,⁹⁹ €

Lupen, Regenbogenset

Dank der 4,5-fachen Vergrößerung können selbst kleine Objekte wie Blätter, Insekten oder Stoffe beobachtet und analysiert werden. Werden die Lupen nicht genutzt, können diese im Ständer sicher aufbewahrt werden.

Inhalt: 6 Lupen, 1 Ständer

Länge je Lupe: 20 cm, Ø 11,5 cm

Material: Kunststoff

Warnhinweis: 1 (Seite 310)

759546H48 Set 20,⁵⁹ / 24,⁵⁰ €



Insekten-Beobachtungskästchen

Damit können Ihre Kinder Insekten beobachten und viel über deren Verhalten lernen. Luftlöcher sorgen dafür, dass den kleinen Tierchen nichts passiert. Auch zum Betrachten von Blüten und Blättern geeignet

B x H: ca. 20 x 14 cm. Aus Kunststoff. Lieferung ohne Deko

Warnhinweis: 1 (Seite 310)

51266H48 Stück 6,⁷¹ / 7,⁹⁹ €



Große Beobachtungslupe

Kinder lieben es von Natur aus, zu forschen und zu entdecken. Unterstützen Sie sie mit der großen Beobachtungslupe. Ideal zum Betrachten von Tieren und Pflanzen.

2-fache Vergrößerung, Länge: 23 cm, Ø Glas: 8 cm

Material: Kunststoff

Warnhinweis: 2 (Seite 310)

85803H48 Stück 8,⁰⁷ / 9,⁶⁰ €



Riesen-Pinzetten

6 große Pinzetten zum Üben und Trainieren. Mit diesen großen Pinzetten können selbst die Kleinsten ihre Feinmotorik und die Koordinationsfähigkeit trainieren. Die Pinzetten eignen sich für Sortierspiele und zum Greifen von Kleinigkeiten.

Länge: 15 cm, Breite: 3 cm

759551H48 6 Stück 6,⁰⁵ / 7,²⁰ €



Stereo-Mikroskop

Für Detailbetrachtungen: Was lebt in der Erde, unter Rinden oder in Pfützen? Beliebige Objekte aus dem Alltag können mit dem Stereo-Mikroskop ohne Präparation vergrößert werden. Diese sind durch die LED-Beleuchtung optimal ausgeleuchtet. Durch die LED-Beleuchtung arbeiten die Kinder netzunabhängig. Sie benötigen 2 Batterien Typ AA (Mignon LR6, nicht im Lieferumfang enthalten). Der Augenabstand ist regulierbar.

Inkl. Anleitung

Okularpaar: 10x Weitfeld, verstellbarer Augenabstand

Objektiv: 2x vergrößernd

Vergrößerung: 20-fach

Beleuchtung: LED-Auflicht

86486H48 Stück

100,⁸⁴ / 120,- €



Schaublöcke für kleine Wissenschaftlerinnen und Wissenschaftler



Lebenszyklus der Honigbiene

Von allen Seiten betrachten

Zu sehen sind die verschiedenen Entwicklungsstadien vom Ei über Larve und Puppe bis hin zur Drohne, zur Arbeiterin oder der Königin. Darüberhinaus sehen Ihre Kinder beim Betrachten noch viele weitere Details aus dem Leben der fleißigen Insekten. Dies bietet viel Gesprächsanlass: Es ist faszinierend, die Grundstruktur sowie die gefüllte Bienenwabe, Pollen, Bienenwachs, Honig und eine Arbeiterin beim Nektarsaugen zu betrachten.

Inhalt: 5 unzerbrechliche Kunstglasblöcke
H x B x T: je 4 x 7,4 x 2 cm, in stabiler Aufbewahrungsbox

82829H48

46,⁶⁴ / 55,⁵⁰ €



Lebenszyklen der Tiere, Magnetmaterial

Umfangreiches Set zur übersichtlichen, leicht verständlichen Darstellung der Lebenszyklen von Huhn, Frosch, Schnecke, Biene und Schmetterling. Dank 2 Schwierigkeitsstufen ist das Set für jüngere und ältere Kinder geeignet.

Inhalt: Details online
Lieferung ohne Whiteboard und Stift

760310H48

63,⁴⁵ / 75,⁵⁰ €

Großer Lichttisch

Großer Lichttisch – DIN A2

Einfach den Durchblick haben

Der große Lichttisch eignet sich für größere Exponate, die von der ganzen Gruppe betrachtet werden wollen. Vertikal auf dem Tisch oder z. B. horizontal als Wandelement werden hier gesammelte Fundstücke aus Gruppenraum, Garten und Wald oder Röntgenaufnahmen und transparente Spielmaterialien von unten oder hinten beleuchtet, um tiefe Einblicke zu bekommen. Der große robuste Lichttisch ist gerade mal 3 kg schwer und somit leicht zu transportieren.

H x B x T: 1 x 65 x 47,7 cm, Leuchtfeld: 58,5 x 41 cm
Netzstecker 240/12 Volt

LED-Lichtquelle (kann nicht gewechselt werden), hält über 50.000 Betriebsstunden

Gewicht: 3 kg, Lieferung ohne Deko und Boden-Tisch

Warnhinweis: 2 (Seite 310)

100560H48* Stück

181,⁴⁷ / 215,⁹⁵ €

Lichttisch DIN A3

Dieser Lichttisch ermöglicht die ganz genaue Ansicht von Bildern aller Art. Durch die neuesten Energiesparlampen wird ein sehr hell beleuchteter Hintergrund geschaffen, mit dem die Kinder auf spielerische Weise ihre Umwelt erforschen können.

Die Energiesparlampen haben eine Betriebsdauer von 50.000 Stunden.

H x B x T gesamt: 1 x 48 x 35 cm,

B x H Leuchtfeld: 41 x 28,5 cm, Gewicht: 2,25 kg

Lieferung ohne Deko

Warnhinweis: 2 (Seite 310)

59657H48 Stück

126,⁰¹ / 149,⁹⁵ €

Set: Großer Lichttisch mit Boden-Tisch

Sicheres und komfortables Forschen für die kleinen Entdeckerinnen und Entdecker. Der große Lichttisch liegt sicher auf dem Tisch, kann aber trotzdem einfach abgenommen und auf eine andere Unterlage gelegt werden.

Lieferung ohne Deko

Set: Großer Lichttisch mit Boden-Tisch

Warnhinweis: 2 (Seite 310)

100491H48* Set

265,⁵⁵ / 316,- €

Boden-Tisch, einzeln

H x B x T: 30 x 70 x 52 cm, Material: Schichtholz

59474H48* Stück

63,⁴⁵ / 75,⁵⁰ €



Abb.: Großer Lichttisch mit Boden-Tisch

Kinderleichte Montage:
Beine ausklappen
und mit Inbusschlüssel
festschrauben

Naturwissenschaft & Sachkunde



Leuchttisch, rund

Nutzen Sie Ihren Lichttisch für die unterschiedlichsten Forschungs- und Gestaltungsmöglichkeiten. Mit der inbegriffenen Fernbedienung wechseln Sie zwischen 16 Lichtfarben oder nutzen den spannenden Farbwechselmodus. Energiesparende LED-Beleuchtung, Leistung: 14,4 Watt

Höhe: 12 cm, Ø 50 cm, Material: Sperrholz-Korpus mit Acrylscheibe, Lieferung ohne Deko

Warnhinweis: 2 (Seite 310)

760424H48 Stück

184,⁸³ / 219,⁹⁵ €



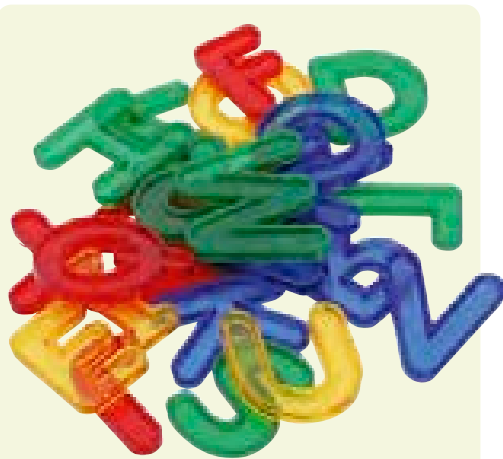

Transparente Buchstaben

Das komplette Abc für den Lichttisch. 26 Großbuchstaben in 4 leuchtenden Farben

Warnhinweis: 1 (Seite 310)

756825H48 26 Stück

10,- / 11,⁹⁰ €



Transparente Zahlen

Die Ziffern 0 - 9 für den Lichttisch. 10 Zahlen in 4 leuchtenden Farben

Warnhinweis: 1 (Seite 310)

756817H48 10 Stück

4,⁷¹ / 5,⁶⁰ €



Transparente Steckbausteine

Für tolle Bauwerke. Kompatibel mit herkömmlichen Kunststoff-Bausteinen. Geeignet für den Lichttisch.

Für Kinder ab 3 Jahren

8er-Stein: 1,1 x 1,6 x 3,2 cm

4er-Stein: 1,1 x 1,6 x 1,6 cm

2er-Stein: 1,1 x 1,6 x 0,8 cm

Material: Kunststoff

Warnhinweis: 1 (Seite 310)

759557H48 1000-teilig

55,⁸⁸ / 66,⁵⁰ €

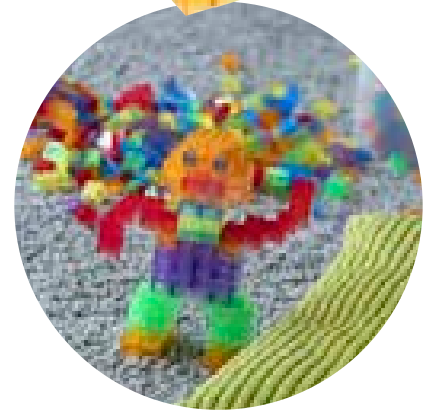

XXL-Farbfächer

Mit den Riesen-Farbfächern finden Kinder spielerisch heraus, wie sich Sekundärfarben aus den Grundfarben zusammensetzen. Einfach ins Licht halten oder auf einen Lichttisch legen für tolle Licht- und Farbexperimente.

Inhalt: je zwei Farbfächer in den Farben Rot, Gelb und Blau. B x H: 34 x 23,5 cm

97778H48*

10,⁵⁰ / 12,⁵⁰ €



Set mit 4 Sensorik-Bällen mit Leuchteffekt

Set mit 4 Bällen mit unterschiedlicher Oberfläche. Zum Fühlen, Fangen und einfach Schönfinden. Ø ca. 10 cm, Material: Kunststoff

Warnhinweis: 1 (Seite 310)

754173H48* 4 Stück

21,⁸¹ / 25,⁹⁵ €



Flüssigkeitskreise

Ø 18,5 cm, Material: Kunststoff

Warnhinweis: 1 (Seite 310)

97247H48* 7 Stück

39,⁴⁵ / 46,⁹⁵ €

Perfekt für das Spielen und Bauen im Sand: **robuste, hochwertige Sandspielsachen aus Biokunststoff**, basierend auf Holzfasern. Die nachhaltige Produktion schont die fossilen Ressourcen. Hergestellt in Deutschland. In modernen Farben.



Sandspielspaß für die ganze Gruppe



Mehlschaufel aus treeNside-Material

Länge: 21 cm, Material: Biokunststoff

- 763399H48 ■ Pastelltürkis, 2 Stück
 - 763395H48 ■ Coralrot, 2 Stück
 - 763393H48 ■ Grün, 2 Stück
 - 763397H48 ■ Currygelb, 2 Stück
 - 763401H48 ■ Schokobraun, 2 Stück
- je 4,⁸⁷ / 5,⁸⁰ €
- 763402H48 ■ Schokobraun / Grün, 2er-Set
- 4,⁸⁷ / 5,⁸⁰ €
- 763403H48 ■ Coral / Pastelltürkis, 2er-Set
- 4,⁸⁷ / 5,⁸⁰ €

- 763398H48 ■ Pastelltürkis, 5 Stück
 - 763394H48 ■ Coralrot, 5 Stück
 - 763392H48 ■ Grün, 5 Stück
 - 763396H48 ■ Currygelb, 5 Stück
 - 763400H48 ■ Schokobraun, 5 Stück
- je 11,⁰⁹ / 13,²⁰ €

Sandset Schaufeln und Spaten aus treeNside-Material

- 763135H48 20-teilig 58,⁷⁸ / 69,⁹⁵ €

Spaten aus treeNside-Material

Länge: 53 cm, Material: Biokunststoff

- 762380H48 ■ Pastelltürkis, Stück
 - 762379H48 ■ Coralrot, Stück
 - 762378H48 ■ Grün, Stück
 - 763001H48 ■ Currygelb, Stück
 - 762951H48 ■ Schokobraun, Stück
- je 4,¹⁹ / 4,⁹⁹ €
- 762964H48 5er-Set (je 1x pro Farbe) 18,⁴⁵ / 21,⁹⁵ €



- 764672H48 ■ Pastelltürkis, 5 Stück
 - 764671H48 ■ Coralrot, 5 Stück
 - 764670H48 ■ Grün, 5 Stück
 - 764674H48 ■ Currygelb, 5 Stück
 - 764673H48 ■ Schokobraun, 5 Stück
- je 18,⁴⁵ / 21,⁹⁵ €

NEU
IM KATALOG



1· Sandspieleimer aus treeNside-Material

Nachhaltiger Sandspieleimer aus treeNside-Material, ideal für Spaß und Spiel im Sandkasten. Sanfte Farben, mit handlichem Henkel, perfekt für Kinderhände. Herge- stellt aus robustem, nachhaltigem Biokunststoffgran- ulat. Mit Mandala-Muster am Boden des Eimers zum Stempeln auf nassem Sand
Höhe: 17 cm, Ø 16 cm
Material: Biokunststoff

- 850366H48 ■ Pastelltürkis, Stück
- 850367H48 ■ Coralrot, Stück
- 850364H48 ■ Grün, Stück
- 850365H48 ■ Currygelb, Stück
- 850368H48 ■ Schokobraun, Stück je 4,¹⁹ / 4,⁹⁹ €

- 768553H48 ■ Pastelltürkis, 5 Stück
- 768554H48 ■ Coralrot, 5 Stück
- 768550H48 ■ Grün, 5 Stück
- 768552H48 ■ Currygelb, 5 Stück
- 768555H48 ■ Schokobraun, 5 Stück
- 768556H48 5er-Set (je 1x pro Farbe)

je 19,⁷⁵ / 23,⁵⁰ €

2· Sandspielset „Family“ aus treeNside-Material

Nachhaltiger Buddelspaß aus dem Biokunststoff treeNside. 6 schöne Werkzeuge in modernen Farben für gemeinsame Stunden im Sandkasten. Made in Germany
Inhalt: 2 Schaufeln, 2 Spaten, 2 Eimer
H x B x T Spaten: 53 x 12 x 3 cm
Material: Biokunststoff

768721H48 6-teilig

20,⁹⁷ / 24,⁹⁵ €

3· Sandspielset aus treeNside-Material

Nachhaltiger Sandspaß aus dem Biokunststoff treeN- side. 30 Teile für unendliche Möglichkeiten. Made in Germany
Inhalt: 10 Schaufeln, 10 Spaten, 10 Eimer
H x B x T Spaten: 53 x 12 x 3 cm
Material: Biokunststoff

768718H48 30-teilig

83,⁹⁹ / 99,⁹⁵ €



Riesen Sandel-Set

Inhalt: 1 große Garten-Tragetasche, 10 Spaten (sehr stabil, 55 cm), 14 Eimer, 20 Schaufeln (klein, 22 x 7,7 cm), 2 Sandförmchen-Sets, 8 Gießkannen, 8 Spielzeugautos, 1 Eiscreme-Set
Material Tasche: 100 % Polyethylen
Warnhinweise: 2, 20 (Seite 310)

55947H48# 75-teilig 134,⁴¹ / 159,⁹⁵ €

Garten-Tragetasche, leer

Zum Transport und zum Verstauen von Sandspielsachen! Extrem **leicht**, **platzsparend** und **zusammenfaltbar**. Mit 2 Tragegriffen
 H x B x T: 58 x 60 x 45 cm, Farbe: Grün mit weißen Punkten
 Strapazierfähiges Material: 100 % Polyethylen
Warnhinweis: 2 (Seite 310)

78508H48 Stück 6,³⁰ / 7,⁵⁰ €

Strukturroller

Mit den Strukturrollern ist es möglich, Straßen zu formen oder Sandburgen mit Mustern zu verzieren. So lassen Sie den Kindern viel Freiraum für Kreativität.
 H x B x T: je 18 x 14,5 x 8 cm
Material: Kunststoff

59703H48* 5 Stück 23,⁹⁵ / 28,⁵⁰ €



Sand- und Wasser-Spieltisch

Die Kinder können mit Sand und Wasser im Stehen mit diesen beiden Elementen matschen, werkeln und spielen. Dieses Spieltisch-Set wird zusammen mit einer Menge Sandspielsachen geliefert. Ab 1 Jahr
Zubehör: 1 Eimer, 6 Förmchen, 1 Gießkanne, 1 Schiff, 1 Schaufelsieb, 2 Schaufeln, 1 Rechen
 H x B x T: 43 x 68 x 68 cm
Material: Spieltisch: Kunststoff, Plane: 100 % Polyester, abwaschbar

52300H48 50,³⁸ / 59,⁹⁵ €



Eimer

Höhe: 16 cm (2 l), Ø außen: 18 cm, in Überraschungsfarbe. **Material:** Kunststoff

51261H48 Stück 3,¹⁹ / 3,⁸⁰ €

Burgen-Set

Längste Form: 23 cm. Lieferung in Überraschungsfarbe
Material: Kunststoff

51263H48 3-teilig 2,⁶⁹ / 3,²⁰ €



Riesen-Sandspiel-Set, inkl. fahrbarer Aufbewahrungstonne

Dieses Set beinhaltet 151 Sandsachen in einer feuerwehroten Transporttonne – es ist somit perfekt für die ganze Kindergartengruppe geeignet! Die Formen eignen sich ideal für kleine Kinderhände. Die Aufbewahrungstonne auf Rollen sorgt dafür, dass alle Teile sicher und ordentlich aufbewahrt oder mitgenommen werden können.

Inhalt: 30 Schaufeln, 20 Spaten, 35 Sandformen „Hase“, 15 Siebe, 20 Eimer, 30 Sandkegel, 1 Aufbewahrungstonne
 H x B x T Tonne: 101 x 50,5 x 55,5 cm
 Material: Kunststoff

762092H48# 151-teilig **310,⁰⁸ / 369,- €**



Sandform „Hase“

H x B x T: 15 x 12 x 4 cm, Material: Kunststoff

762737H48 10 Stück **18,⁹¹ / 22,⁵⁰ €**

made in Germany



Kiga-Spaten

Länge: ca. 53 cm. Sehr stabil, Material: Kunststoff

- 850163H48*** ■ Rot
- 850164H48*** ■ Gelb
- 850165H48*** ■ Grün
- 850166H48*** ■ Blau

je **4,¹² / 4,⁹⁰ €**



made in Germany

Robuste Mehlschaufel

Länge: 22 cm, Material: Kunststoff

- 850157H48** ■ Rot
- 850158H48** ■ Blau
- 850159H48** ■ Gelb
- 850160H48** ■ Grün
- 850161H48** ■ Pink
- 850162H48** ■ Orange

je **2,⁴⁴ / 2,⁹⁰ €**

BASTELN & GESTALTEN



Papierabroller aus Holz

Malvergnügen am laufenden Band

Begeistert schaffen Ihre Kinder „endlos“ lange Bilder. Und ist das Kunstwerk dann fertiggestellt, kann es an der Holzabreißeiste abgetrennt werden. Inklusive Wandmontagematerial. H x B x T: 12,5 x 60 x 14 cm
Passend für Papierrollen mit 50 cm Breite.
Lieferung ohne Papier

56129H48 Stück

34,⁴¹ / 40,⁹⁵ €



25 oder 50 m

Passende Papier- & Zeichenrolle für den Papierabroller

80 g/m², weiß

35784H48* 50 m x 50 cm

13,⁴⁰ / 15,⁹⁵ €
(1 m = € 0,27 / € 0,32)

35783H48* 25 m x 50 cm

6,⁹⁷ / 8,³⁰ €
(1 m = € 0,28 / € 0,33)

Kreativ-Bastelset

Materialmix mit den gängigsten Bastelartikeln, die über das Jahr gebraucht werden.

Inhalt: 100 Bogen Origamifaltblätter, 130 Stück Moosgummibuchstaben, 13 Bogen Tonzeichenpapier, in Überraschungsfarben, 25 x 35 cm, 10 Bogen Fotokarton, in Überraschungsfarben, 25 x 35 cm, 1 Bogen Fotokarton Regenbogenverlauf, 25 x 35 cm, 1 Bogen Fotokarton Schlangenmotiv, 25 x 35 cm, 10 Bogen Transparentpapier, in Überraschungsfarben, 25 x 35 cm, 13 Bogen Blumenseide, in Überraschungsfarben, 25 x 35 cm, 11 Bogen E-Wellpappe, 25 x 35 cm, 2 Bogen Regenbogenpapier, 25 x 35 cm, 2 Bogen Moosgummi, 20 x 29 cm, 10 Stück Chenilledraht, 50 cm lang, 20 Stück Wackelaugen, sortiert

81397H48* 323-teilig

11,⁶⁰ / 13,⁸⁰ €



323-teilig

10 Bogen

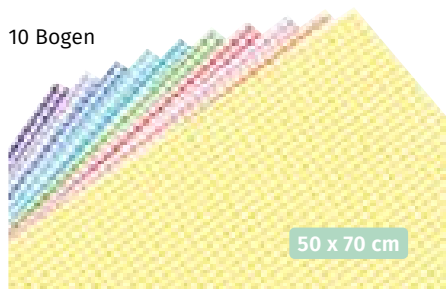

50 x 70 cm

Karo-Fotokarton, 300 g/m²

10 Bogen Karo-Fotokarton in 300 g/m², beidseitig bedruckt, in zehn aufeinander abgestimmten Farben: Gelb, Orange, Rot, Rosa, Flieder, Lila, Grün, Petrol, Hellblau und Dunkelblau

11894H48* 50 x 70 cm

12,²⁷ / 14,⁶⁰ €
(1 m² = € 3,51 / € 4,17)

10 Bogen

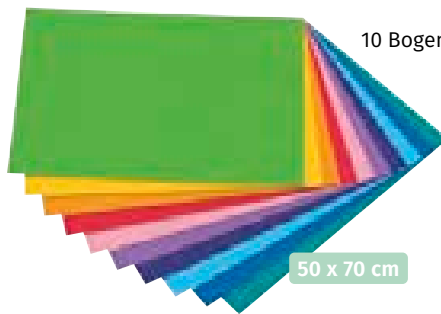

50 x 70 cm

Pünktchen-Fotokarton, 300 g/m²

10 Bogen Pünktchen-Fotokarton in 300 g/m², beidseitig bedruckt, in zehn aufeinander abgestimmten Farben: Gelb, Orange, Rot, Rosa, Flieder, Lila, Grün, Lila, Grün, Petrol, Hellblau und Dunkelblau

11898H48* 50 x 70 cm

12,²⁷ / 14,⁶⁰ €
(1 m² = € 3,51 / € 4,17)

10 Bogen



50 x 70 cm

Streifen-Fotokarton, 300 g/m²

10 Bogen Streifen-Fotokarton in 300 g/m², beidseitig bedruckt, in zehn aufeinander abgestimmten Farben: Gelb, Orange, Rot, Rosa, Flieder, Lila, Grün, Petrol, Hellblau und Dunkelblau

11896H48* 50 x 70 cm

12,²⁷ / 14,⁶⁰ €
(1 m² = € 3,51 / € 4,17)



www.blauer-engel.de/uz14b

- aus 100% Altpapier
- besonders schadstoffarm

Tonpapier 130 g/m²

1· 100 Bogen, 50 x 70 cm

Sortiert in 10 aufeinander abgestimmten Farbtönen

80000H48* 24,³³ / 28,⁹⁵ €
(1 m² = € 0,70 / € 0,83)

2· 500 Blatt, DIN A4

Sortiert in 25 Farben: 20 Blatt je Farbe Weiß, Perlmutter, Strohgelb, Bananengelb, Ocker, Orange, Hochrot, Dunkelrot, Rosa, Altrosa, Lila, Flieder, Himmelblau, Pazifik, Königsblau, Mint, Hellgrün, Moosgrün, Tannengrün, Beige, Chamois, Schokobraun, Hellgrau, Steingrau und Schwarz

80005H48* 28,¹⁵ / 33,⁵⁰ €
(1 m² = € 0,90 / € 1,07)

Tonkarton 160 g/m²

Das Material hat eine glattere Oberfläche als Tonpapier und ist somit kopier- bzw. druckfähiger. Tonkarton ist stabiler als Tonpapier, dabei preisgünstiger als Fotokarton.

3· 500 Blatt, DIN A4

Sortiert in 10 aufeinander abgestimmten Farbtönen: 50 Blatt je Farbe Hochrot, Bananengelb, Pink, Himmelblau, Königsblau, Hellgrün, Tannengrün, Weiß, Schokobraun, Schwarz

80616H48* 500 Blatt 31,⁵¹ / 37,⁵⁰ €
(1 m² = € 1,01 / € 1,20)

4· 250 Bogen, DIN A3

Sortiert in 10 aufeinander abgestimmten Farbtönen: 25 Blatt je Farbe Hochrot, Bananengelb, Pink, Himmelblau, Königsblau, Hellgrün, Tannengrün, Weiß, Schokobraun, Schwarz

80615H48* 250 Bogen 31,⁵¹ / 37,⁵⁰ €
(1 m² = € 1,01 / € 1,20)

5· 125 Bogen, DIN A2

Sortiert in 10 aufeinander abgestimmten Farbtönen: 12 Blatt je Farbe Hochrot, Bananengelb, Pink, Himmelblau, Königsblau, 13 Blatt je Farbe Hellgrün, Tannengrün, Weiß, Schokobraun, Schwarz

81767H48* 125 Bogen 31,⁵¹ / 37,⁵⁰ €
(1 m² = € 1,01 / € 1,20)

Tonpapier 180 g/m²

6· 100 Bogen, 50 x 70 cm/100 Blatt, DIN A4

- matte, griffige Oberfläche
- Tonpapier in der Art von Fotokarton
- druck- und kopierfähig
- stabil und leicht zu schneiden

100 Bogen, 50 x 70 cm, in 10 Farben sortiert

761652H48* 39,⁹² / 47,⁵⁰ €
(1 m² = € 1,14 / € 1,36)

100 Blatt, DIN A4, in 10 Farben sortiert

761653H48* 9,⁴¹ / 11,²⁰ €
(1 m² = € 1,51 / € 1,80)

7· 500 Blatt, DIN A4

- matte, griffige Oberfläche
- Tonpapier in der Art von Fotokarton
- druck- und kopierfähig
- stabil und leicht zu schneiden

500 Blatt DIN A4, in 17 nach Bedarfshäufigkeit sortierten Farben

761654H48* 41,⁶⁰ / 49,⁵⁰ €
(1 m² = € 1,33 / € 1,59)

8· Zeichenkarton 200 g/m²

Top-Qualität, chlorfrei gebleicht

Dieser Karton eignet sich hervorragend zum Zeichnen sowie für alle feuchten und trockenen Maltechniken. Ihre Kinder können darauf drucken, kleben und schreiben.

80359H48* DIN A4, 250 Blatt 20,¹³ / 23,⁹⁵ €
(1 m² = € 1,29 / € 1,53)

80360H48* DIN A3, 250 Bogen 38,⁶¹ / 45,⁹⁵ €
(1 m² = € 1,24 / € 1,47)

80361H48* DIN A2, 100 Bogen 34,⁸⁷ / 41,⁵⁰ €
(1 m² = € 1,40 / € 1,66)

Fotokarton 220 g/m²

9· 100 Bogen, 50 x 70 cm

Sortiert in 10 aufeinander abgestimmten Farbtönen

81522H48* 43,²⁸ / 51,⁵⁰ €
(1 m² = € 1,24 / € 1,47)

Fotokarton 300 g/m²

10· 100 Bogen, 50 x 70 cm

Sortiert in 10 aufeinander abgestimmten Farbtönen

80008H48# 49,¹⁶ / 58,⁵⁰ €
(1 m² = € 1,41 / € 1,67)

11· 125 Bogen – kleines Set, 50 x 70 cm

Sortiert nach Bedarfshäufigkeit

Je 15 Bogen Hochrot, Bananengelb, Tannengrün, Weiß und Schwarz

Je 10 Bogen Ultramarin, Hellgrün, Schokobraun, Pazifikblau und Moosgrün

57441H48# 62,¹⁴ / 73,⁹⁵ €
(1 m² = € 1,42 / € 1,69)

Solange Vorrat reicht

12· 250 Bogen – großes Set, 50 x 70 cm

Sortiert nach Bedarfshäufigkeit

Je 30 Bogen Hochrot, Bananengelb, Tannengrün, Weiß und Schwarz

Je 20 Bogen Ultramarin, Hellgrün, Schokobraun, Pazifikblau und Moosgrün

80927H48# 121,⁸¹ / 144,⁹⁵ €
(1 m² = € 1,39 / € 1,66)

13· 250 Blatt, DIN A4

Sortiert in 25 Farben: 10 Blatt je Farbe Weiß, Perlmutter, Strohgelb, Bananengelb, Ocker, Orange, Hochrot, Dunkelrot, Rosa, Altrosa, Lila, Flieder, Himmelblau, Pazifik, Königsblau, Mint, Hellgrün, Moosgrün, Tannengrün, Beige, Chamois, Schokobraun, Hellgrau, Steingrau und Schwarz

79960H48* 28,⁵³ / 33,⁹⁵ €
(1 m² = € 1,83 / € 2,18)

14· Papier-Überraschungspaket

Tonpapier, Fotokarton, Wellpappe, Motivkarton und vieles mehr. Ca. 12 kg Kreativ-Bastelspaß. Jedes Paket ist anders! Inhalt: ca. 12 kg Papier

757840H48* 42,⁴⁴ / 50,⁵⁰ €



Temperafarben

Die hochwertige, gebrauchsfertige Farbe ist gut deckend, vermischbar und streichfähig. Sie eignet sich ideal für den täglichen Einsatz. Mit Pinsel, Schwamm oder als Drucktechnik bringen Sie mit dieser Farbe tausend kreative Einfälle zu Papier. 1 l
Alle Warnhinweis: 1 (Seite 310)

- 12124H48 Weiß
- 12125H48 Gelb
- 12673H48 Orange
- 12126H48 Rot
- 12674H48 Violett
- 12128H48 Blau
- 12675H48 Hellgrün
- 12127H48 Grün
- 12676H48 Braun
- 12129H48 Schwarz
- 1 Liter

je 4,⁹⁶ / 5,⁹⁰ €
(1 l = € 4,96 / € 5,90)



6 Stück

Temperafarben im 6er-Set

à 1000 ml in Weiß, Gelb, Rot, Blau, Grün, Schwarz
Warnhinweis: 1 (Seite 310)

- 12130H48* 6er-Set

26,⁰¹ / 30,⁹⁵ €
(1 l = € 4,34 / € 5,16)

Papleinwände, Rechteck

Material: Gewebe aus 100 % Baumwolle, 10 Stück

- 53903H48 15 x 20 cm

6,⁰⁵ / 7,²⁰ €
(1 m² = € 20,17 / € 24,-)

- 53904H48 25 x 30 cm

11,³⁴ / 13,⁵⁰ €
(1 m² = € 15,13 / € 18,-)

- 53905H48 40 x 30 cm

15,⁵⁵ / 18,⁵⁰ €
(1 m² = € 12,96 / € 15,42)

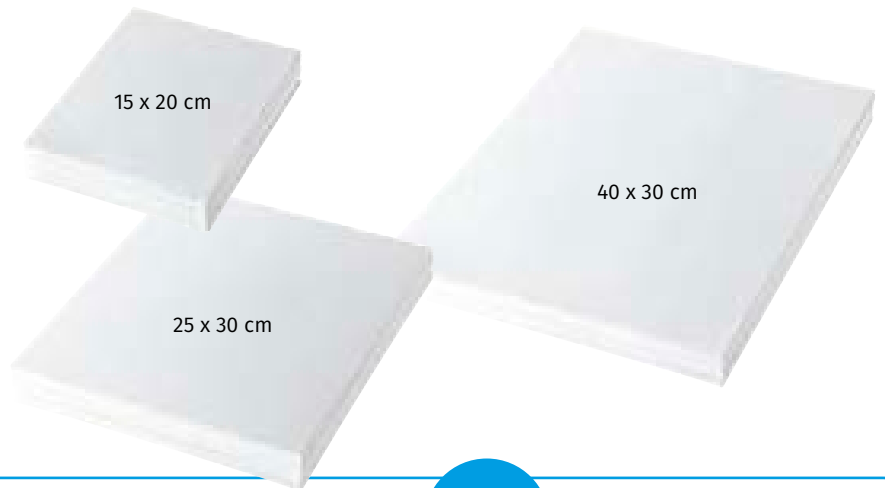

Leinwandherzen

Die 5 Herzen aus Karton haben auf einer Seite eine Leinwandoberfläche. Darauf können Kinder ihre Lieblingsmotive malen und aus den Herzen ein besonderes Geschenk zum Geburtstag, Muttertag oder Vatertag basteln. Auch ohne zu schreiben, sagen sie symbolisch: „Ich hab dich lieb.“

H x B x T: 13 x 14 x 0,2 cm

Material: Karton mit einseitiger Leinwand

Warnhinweis: 1 (Seite 310)

- 767684H48* 5 Stück

4,¹⁹ / 4,⁹⁹ €



5 Herzen

NEU
IM KATALOG

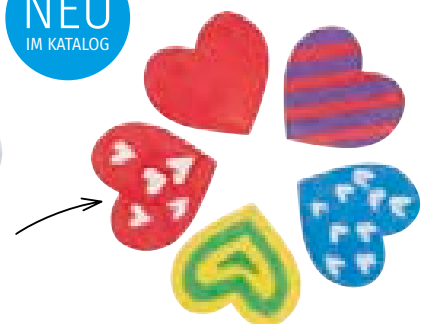

Gestaltungsbeispiele



Unsere besten
dicken Dreikantstifte!



Dreikantstifte

Der Stift unterstützt die richtige Schreib-/Mal-Haltung, ist extradick und deshalb für kleine Kinderhände sehr gut geeignet. In 12 schönen Farben, Stiftlänge: 17,5 cm

1.. 12 Stifte in rundem Kartonetui, sortiert
12462H48 7,³¹ / 8,⁷⁰ €

2.. 48 Stifte in rundem Kartonetui, sortiert
12463H48 23,¹¹ / 27,⁵⁰ €

3.. 144 Stifte im Holzaufsteller
H x B x T: Aufsteller: 7 x 21,3 x 12,5 cm,
Stifte sortiert, hochkant
12464H48 52,⁰⁶ / 61,⁹⁵ €

4.. 144 Stifte in einer Holzbox, flach mit Holzdeckel
H x B x T Box: 4,5 x 37 x 29 cm, sortiert
12465H48 52,⁰⁶ / 61,⁹⁵ €

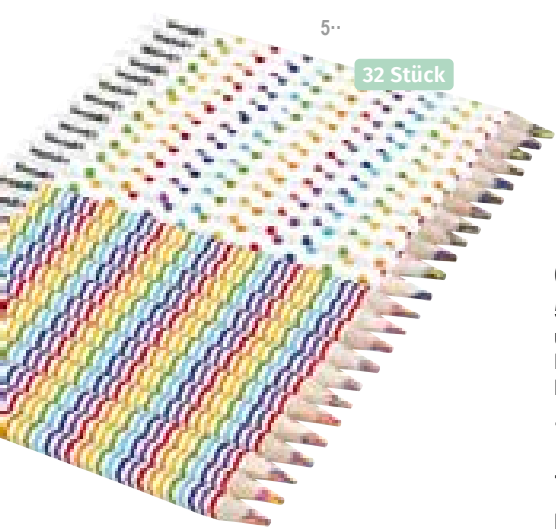

5.. Regenbogenstifte

Stifte mit 4-farbiger Mine. 2 Designs im Set: Regenbogenstreifen und Regenbogenpunkte
Stiftlänge: ca. 17,5 cm
Material: Holz

767038H48* 32 Stück 15,⁵⁵ / 18,⁵⁰ €



6.. Radiergummis aus Kautschuk

5 Radiergummis zum Radieren von Bleistift (rote Seite) und Füller (blaue Seite).
H x B x T: 1 x 6 x 2 cm
Material: Naturkautschuk

11791H48* 5 Stück 2,⁸⁶ / 3,⁴⁰ €

7.. Elektrischer Doppelspitzer

Dünne und dicke Stifte mühelos spitzen. Von 6 - 12 mm spitzt diese batteriebetriebene Spitzmaschine jeden Stift, auch Dreikantstifte, in Windeseile und völlig mühelos. Der integrierte Auffangbehälter wird zum Entleeren einfach abgezogen. Die für den Betrieb erforderlichen vier Batterien Typ AA (Mignon LR6) oder das Netzteil bitte separat bestellen. Lieferung in Überraschungsfarbe
H x B x T: 7,5 x 7 x 8 cm, Material: Kunststoff. Lieferung ohne Stift

12479H48 11,⁷⁶ / 13,⁹⁹ €



8.. Netzteil für Doppelspitzer (ohne Abb.)

81595H48* 17,²³ / 20,⁵⁰ €

1· Stifteaufsteller

Mitten auf den Tisch und los geht das Basteln. Schaffen Sie Ordnung mit dem praktischen, stabilen Holzaufsteller aus Massivholz. Leer oder gefüllt mit 6 runden Scheren, 6 Klebestiften à 40 g und 36 bunten Stiften. Ideal für Gruppenarbeit.
H x B x T Aufsteller: 7 x 20 x 13 cm

81666H48* gefüllt, 49-teilig 39,⁹² / 47,⁵⁰ €
81665H48* leer 17,²³ / 20,⁵⁰ €



1·

2· Klebestift

Der Klebestift eignet sich für Papier, Pappe, Fotos ... Er ist kalt auswaschbar und trocknet transparent aus. Lösungsmittelfrei

11572H48* 20 g, 5 Stück 4,⁵⁴ / 5,⁴⁰ €
(1 kg = € 45,38 / € 54,-)
11573H48* 40 g, 5 Stück 6,²² / 7,⁴⁰ €
(1 kg = € 31,09 / € 37,-)

2·
3·



4·



3· Klebestifte-Set

Sparen Sie bares Geld! Im Sparset erhalten Sie 24 Klebestifte. Sie sind geeignet für: Papier, Pappe, Fotos. Sie sind jederzeit kalt auswaschbar und trocknen transparent aus. Lösungsmittelfrei

82035H48* 20 g, 24 Stück 19,⁷⁵ / 23,⁵⁰ €
(1 kg = € 41,14 / € 48,96)
82036H48* 40 g, 24 Stück 26,⁸⁵ / 31,⁹⁵ €
(1 kg = € 27,97 / € 33,28)

4· Große Farbpalette für 8 Farben, leer

Diese Mehrfachpalette aus festem Kunststoff hat Platz für 8 Wasserfarbpucks mit einem Durchmesser von 44 mm und von 57 mm. Jeder Puck lässt sich mühelos einsetzen und passt genau in die runden Platzhalter. Lieferung erfolgt ohne Farben und Pinsel!

81891H48 4,²⁹ / 5,¹⁰ €

6·



5· Sicherheits-Farbbecher

Die ideale Lösung für Kinder beim Malen. Der breite hochstehende Rand sorgt dafür, dass der Becher beim Umfallen nicht ausläuft. Nach Gebrauch kann der Becher verschlossen und für den nächsten Gebrauch aufbewahrt werden. Höhe: ca. 9,5 cm

760799H48 12 Stück 16,³⁹ / 19,⁵⁰ €

5·



6· Pinsel-Set mit Tropfschutz

Diese Pinsel verhindern den Farbrücklauf, wenn Kinder den Pinsel umdrehen und hochhalten. Die Pinsel sind aus Kunststoff mit starken Borsten.

81327H48* Dünne Pinsel, 20 Stück
81328H48* Dicke Pinsel, 9 Stück
je 13,⁰³ / 15,⁵⁰ €

7· Set mit 11 farbigen Stifteständern, leer

Für jede Farbe ein eigener Behälter aus lackiertem Holz. 11 Stifteständer leer, Ø 4,5 cm, Höhe: 6,5 cm
Lieferung ohne Farbstifte

51577H48 34,⁰³ / 40,⁵⁰ €

7·





Lieferung
FREI HAUS

Die Kindergarten-Malwand

Hier entstehen Kunstwerke! Drei bis sechs Kinder können gleichzeitig ihre Vorstellungen auf Papier bringen. Dabei können die Kinder Ideen austauschen und voneinander lernen. Sie malen, stempeln, staunen und besprechen ihre Meisterstücke. Wer wird wohl der neue Picasso werden?

Höhenverstellbar und beliebig erweiterbar!

- Unter jeder Malfläche befindet sich ein abnehmbarer Einsatz für jeweils vier Farbbecher und Aufbewahrungsmöglichkeiten für Pinsel, Stifte ...
H x B x T: 8,5 x 58 x 7,5 cm
- Metallrahmen insgesamt 116 cm hoch
- Malfläche: 60,5 x 60,5 cm
- Die komplette Maltafel inklusive Einsatz für Farb- becher (inkl.) ist höhenverstellbar.
- inklusive Wasser-/Sicherheitsfarbbecher; pro Malfläche vier Stück



abwischbar
und magnet-
haftend



mit Whiteboard-
Markern be-
schreibbar

- Die Malwände sind magnethaftend und können mit Whiteboard-Markern bemalt werden.
- Jede Malwand hat zwei Klammern, um Papier festzuhalten.
- Einfacher Schraubmechanismus, um die Höhe zu verstellen und eine Erweiterung vorzu- nehmen.
- mit Aufbauanleitung
- beliebig erweiterbar

für 3 Kinder



3-seitige Malwand

Inklusive 12 Farbbechern
H x B x T: 116 x 67 x 58 cm

11609H48

187,³⁹ / 223,- €

für 4 Kinder



4-seitige Malwand

Inklusive 16 Farbbechern
H x B x T: 116 x 67 x 67 cm

11612H48*

231,⁰⁹ / 275,- €

für 5 Kinder



5-seitige Malwand

Inklusive 20 Farbbechern
H x B x T: 116 x 105 x 105 cm

11613H48*

274,⁷⁹ / 327,- €

für 6 Kinder



6-seitige Malwand

Inklusive 24 Farbbechern
H x B x T: 116 x 110 x 130 cm

11614H48*

317,⁶⁵ / 378,- €



1· Malwand zur Wandmontage

Robuste Malwand zum An-die-Wand-Schrauben. Zum vielseitigen Malen auf Tafel- und Whiteboard-Oberflächen. Mit 2 Klemmen, um Papier anzubringen.

Inkl. Farbtablett und Farbtöpfen

H x B x T: 115 x 58 x 20 cm

Material: Buche, Kunststoff, MDF

Lieferung ohne Deko

756504H48

85,⁶⁷ / 101,⁹⁵ €

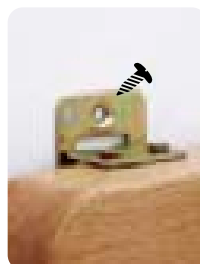

Tafel- und Whiteboard-oberfläche

2· 3-seitige Malwand aus Holz

3 Kinder werden hier gleichzeitig kreativ. Durch Führungsschienen können die Whiteboards mit Klemmen für Papier ganz leicht herausgenommen werden, um die Malwand in eine Tafel zu verwandeln. An jeder Seite ist ein Tablett mit 4 Farbtöpfen angebracht.

H x B x T: 115 x 60 x 48 cm

Material: Buche, Kunststoff, MDF

Lieferung ohne Deko

756502H48

222,⁶⁹ / 265,- €



inkl. Tablett mit 4 Farbtöpfen + Deckel

Malwände und Staffeleien aus Holz und WPC

Höhe variabel auf Kinder einstellbar



Malwände aus WPC

Malwände für zwei oder drei Kinder zum Indoor- und Outdoorgebrauch. Die transparenten Tafeln sind zusammen mit den Tablett mit 4 Farbbechern an jeder Seite individuell höhenverstellbar. Bitte vor Frost und Kälte schützen

Lieferung ohne Deko

3· Doppel-Staffelei

H x B x T: 120 x 59 x 50 cm

Tafel: 60,5 x 60,5 cm

Material: WPC, Kunststoff

756500H48

183,⁹⁹ / 218,⁹⁵ €

4· 3-seitige Malwand

H x B x T: 120 x 59 x 55 cm

Tafel: 60,5 x 60,5 cm

Material: WPC, Kunststoff

756501H48

251,²⁶ / 299,- €

Lieferung
FREI HAUS



**Lieferung
FREI HAUS**

Transparente Malwand



Outdoor-Malwände

Eine Malwand, die man drinnen und draußen benutzen kann (bitte vor Frost und Kälte schützen)! Ob Ihre Gruppe im Grünen malt oder im Kreativ-Raum ist ganz egal. Mit ihren transparenten Maltafeln eignet sie sich auch sehr gut, um die Natur nachzumalen. Vielleicht springt ja ein Grashüpfer über die Wiese, sodass die Kinder diesen gleich auf der Tafel malen können. Natürlich ist es auch möglich, Papier an der Tafel anzubringen. Material: Aluminium; Kunststoff

1· Outdoor-Malwand, 3-seitig

H x B x T: 121 x 67 x 58 cm

11741H48

225,²¹ / 268,- €



Abb. ähnlich



2· Outdoor-Malwand, 4-seitig

H x B x T: 121 x 67 x 67 cm

11771H48*

268,⁰⁷ / 319,- €



3· Outdoor-Malwand, 5-seitig

H x B x T: 121 x 105 x 105 cm

11772H48*

310,⁰⁸ / 369,- €



4· Outdoor-Malwand, 6-seitig

H x B x T: 121 x 110 x 130 cm

11773H48*

351,²⁶ / 418,- €

- für drinnen und draußen
- beliebig erweiterbar
- höhenverstellbar



1..

1.. Malkittel/Lätzchen gepunktet

Mit Bändchen zum Schließen. Mit diesem Lätzchen bleibt alles trocken und sauber. Kleckerspuren lassen sich mühelos mit einem feuchten Tuch entfernen. Die Lätzchen können pflegeleicht mit einem feuchten Tuch abgewischt oder bei 30 °C gewaschen werden.

B x H: 32 x 39 cm, Material: 100 % Polyester

Warnhinweis: 60 (Seite 310)

56142H48 Grün mit weißen Punkten 3,¹¹ / 3,⁷⁰ €



2..

2.. Malkittel

Ideal für alle Bastelarbeiten, bei denen man nicht schmutzig werden soll. **Mit langen Ärmeln und Klettverschluss.** 100 % Polyester, synthetisch beschichtet, wasserabweisend.

Bei 30 °C waschbar

Lieferung ohne Pinsel

Größe S: ab 2 - 4 Jahren, Länge: ca. 56 cm

Größe M: ab 4 - 9 Jahren, Länge: ca. 64 cm

Alle Warnhinweis: 60 (Seite 310)

81883H48 Größe S, Orange (o. Abb.) 5,²¹ / 6,²⁰ €

50897H48 Größe M, Rot 5,⁸⁰ / 6,⁹⁰ €

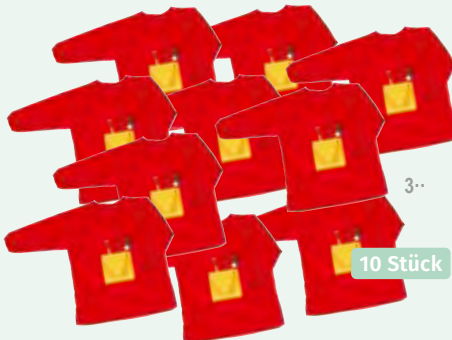

3..

3.. Malkittel – Set mit 10 Stück

Lieferung ohne Pinsel

Alle Warnhinweis: 60 (Seite 310)

58113H48 Größe S, Orange (o. Abb.)

51,²² / 60,⁹⁵ €

52382H48 Größe M, Rot

57,¹⁰ / 67,⁹⁵ €

10 Stück



4..

4.. Langarm-Malkittel

Damit bleiben auch die Ärmel der Kleinsten sauber!

Malkittel an und los geht's mit der Farbenschlacht!

Material: 100 % Polyester; die Malkittel können pflegeleicht mit einem feuchten Tuch abgewischt werden oder bei 30 °C gewaschen werden.

B x H: 70 x 39 cm; Ärmellänge: ca. 30 cm

Warnhinweis: 60 (Seite 310)

11698H48 Grün mit weißen Punkten 4,⁷¹ / 5,⁶⁰ €

5.. Allzweckschürze für Erwachsene

B x H: 62 x 92 cm; Bindebänder Bauch je 80 cm

Länge Klettband Hals: 67 cm

Material: 100 % Polyester, bei 30 °C waschbar

Warnhinweis: 60 (Seite 310)

56137H48 Stück 8,⁷⁴ / 10,⁴⁰ €



5..

6.. Mobile Maltafel

Die mobile Maltafel bietet die perfekte Plattform für kreative Köpfe ab 3 Jahren.

Ausgestattet mit Rollen und Feststellbremse für Mobilität und Sicherheit.

Zusätzlicher Stauraum für Malutensilien und einfacher Wechselmechanismus für Papierrollen machen die Tafel zur idealen Wahl für jeden Gruppenraum.

H x B x T: 130 x 123 x 70 cm

Material: Holz, Kunststoff, Stahl

Lieferung ohne Deko

Warnhinweis: 2 (Seite 310)

769094H48* Stück

528,⁵⁷ / 629,- €



6..



NEU
IM KATALOG

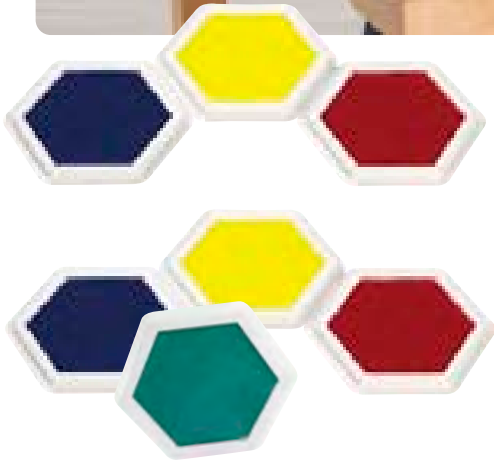

Riesenstempelkissen

Diese Stempelkissen in den Farben Rot, Gelb, Grün und Blau haben einen Durchmesser von ca. 15 cm. Mit Wasser und Seife sind diese Farben aus- und abwaschbar.
Alle Warnhinweis: 9 (Seite 310)

- 81533H48* 3 Stück
- 54275H48* 4 Stück

9,58 / 11,40 €
11,01 / 13,10 €

Stempelfarbe

Nachfüllfarbe, je 125 ml
Alle Warnhinweis: 9 (Seite 310)

- 53227H48* Rot
- 53226H48* Gelb
- 53228H48* Grün
- 53225H48* Blau

je 5,80 / 6,90 €
(11 = € 46,39 / € 55,20)

Stempelroller

Gut greifbare Stempelroller mit 6 unterschiedlichen Motiven. Für Modelliermasse, Sand und Farbe.
H x B x T: 8,5 x 7 x 5 cm, Ø Griff: 4 cm
Material: Kunststoff
Warnhinweis: 1 (Seite 310)

- 12592H48* 6 Stück

15,08 / 17,95 €



Riesen-Zahlen-Stempel

15 Stempel (Zahlen von 0 bis 9 und 5 Rechenzeichen) aus Kunststoff. Höhe: 5 cm, Ø 7,5 cm
Warnhinweis: 1 (Seite 310)

- 52307H48* 15 Stück

13,40 / 15,95 €



Riesen-Buchstaben-Stempel

26 Großbuchstaben aus Kunststoff. Höhe Buchstaben: 5,5 cm, Ø 7,5 cm
Warnhinweis: 1 (Seite 310)

- 52306H48* 26 Stück

20,97 / 24,95 €



Riesen-Kleinbuchstaben-Stempel

30 Kleinbuchstaben aus Kunststoff: a bis z, ä, ö, ü und ß
Höhe Buchstaben: ca. 5,5 cm, Ø 7,5 cm
Warnhinweis: 1 (Seite 310)

- 764816H48* 30 Stück

20,97 / 24,95 €

Kiga-Blumen-Tafeln

Für drinnen und draußen geeignet

Draußen malen ohne großen Aufwand versprechen diese Outdoor-Tafeln. Sie werden einfach mit den vorgebohrten Löchern an Wand oder Zaun befestigt und schon kann draußen gemalt werden. Somit sind Zäune und Wände Ihres Gartens ideal genutzt und Ihre Kinder haben outdoor eine zusätzliche Aktivität.

In den Farben Rot, Orange, Gelb, Pink und Blau
H x B x T: ca. 100 x 74,5 x 0,2 cm

Material: wasserfestes Foamex, nicht magnethaftend
Lieferung ohne Kreide. Nicht mit Straßenmalkreide bemalen.

Warnhinweis: 1 (Seite 310)

58240H48* 5 Stück 171,³⁹ / 203,⁹⁵ €



Tafeln mit Tiermotiven

5 große Tafeln mit Tiermotiv zum Beschreiben und Bemalen. Ideal zur Markierung von verschiedenen Bereichen im Außenbereich.

Inhalt: 5 Tafeln: Marienkäfer, Raupe, Spinne, Schmetterling, Biene und Kabelbinder zur Befestigung

B x H Marienkäfer: 72 x 72 cm

B x H Biene: 72 x 55 cm

B x H Schmetterling: 70 x 48 cm

B x H Spinne: 72 x 68 cm

B x H Raupe: 72 x 32 cm

Material: Kunststoff

Nicht mit Straßenmalkreide bemalen.

Warnhinweis: 1 (Seite 310)

761541H48* 5 Stück 147,⁸⁶ / 175,⁹⁵ €



Blumen-Spiegel

3 Spiegel in ansprechender Blumen-Form. Die reflektierenden Spiegel können im Innen- und Außenbereich angebracht werden. Bemalbar mit Kreidestiften. Vorgebohrte Löcher zur einfachen Montage.

Ø 50, 65 und 80 cm

Material: Kunststoff, Acrylsicherheitsglas

Warnhinweis: 2 (Seite 310)

761542H48* 3 Stück 197,⁴⁴ / 234,⁹⁵ €



Straßenmalkreide

50 Malkreiden, ca. 10 cm lang, in praktischer Box

Warnhinweis: 2 (Seite 310)

54835H48* 50 Kreiden 8,⁴⁹ / 10,¹⁰ €



Straßenmalkreide

20 Malkreiden, ca. 10 cm lang, im praktischen Eimerchen

Warnhinweis: 2 (Seite 310)

54834H48 20 Kreiden 4,⁰³ / 4,⁸⁰ €

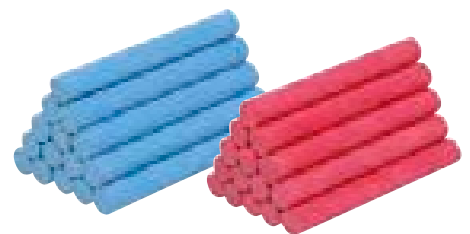

Runde Wandtafelkreiden

Die stabile und staubarme Kreide!

Stück Kreide: Länge: 8,2 cm, Ø ca. 0,9 cm
Gewicht: ca. 10 g

1 Karton (100 Stück)

74947H48 Weiß 4,¹⁹ / 4,⁹⁹ €

1 Karton (100 Stück)

74973H48* Gelb

74974H48* Rot

74975H48* Grün

74977H48* Blau

je 4,³⁷ / 5,²⁰ €



Scherenständer aus Holz, inkl. 32 Scheren

28 Scheren für Rechtshändige und 4 für Linkshändige, jeweils mit runder Spitze in den Farben Weiß, Gelb, Orange, Rot, Pink, Violett, Blau, Grün. Im praktischen und stabilen Holzständer sind die Scheren immer ordentlich aufbewahrt. Ideal für Kindergartenkinder. H x B x T Holzständer: 6 x 30 x 7 cm, Länge Schere: ca. 13 cm Material: Kunststoff, Metall, Holz

768028H48

32,⁷³ / 38,⁹⁵ €

Scherenständer

Stabiler Scherenständer aus Holz

Für bis zu 16 Scheren, H x B x T: 7 x 32,5 x 8 cm

9503H48* 13,⁸⁷ / 16,⁵⁰ €

Für bis zu 27 Scheren, H x B x T: 7 x 36 x 10,5 cm

9507H48* 16,⁷⁶ / 19,⁹⁵ €

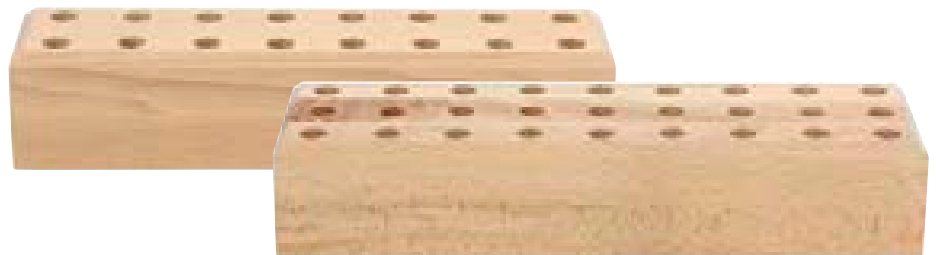

zum Mithelfen

Lernschere
Lernschere für Papier + dünnen Karton, rund

9525H48 Rechtshändig, Stück 4,⁶² / 5,⁵⁰ €
Solange Vorrat reicht

Papierschere
16 cm lang, spitz

81549H48 Stück 2,⁰² / 2,⁴⁰ €

Lern- & Therapieschere
18 cm lang
Mit dieser Schere lernen kleine Kinder und Menschen mit Behinderung leichter das Schneiden. Durch die spezielle Form des Kunststoffgriffs verringert sich der Kraftaufwand beim Schneiden um 50%. Länge der Klinge: 7 cm, abgerundete Spitze

81286H48 Stück 4,³⁷ / 5,²⁰ €

Soft-Cut-Scheren
Durch die gummierte Griffzone werden Finger auch bei langem Schneiden geschont. Die Schere liegt angenehm in der Hand. Mit Schraube zum Nachjustieren

81559H48 18 cm lang, spitz, Stück 5,¹³ / 6,¹⁰ €
Solange Vorrat reicht

1· Bastelscheren-Set

13 cm lang, spitz

81660H48* 10-teilig

6,55 / 7,80 €

81661H48* 30-teilig

18,07 / 21,50 €

10 oder 30 Scheren



2· Scheren-Set, rund

Ein Komplett-Set zum Sparen!

16 Bastelscheren im Holzständer (7 x 32 x 9 cm)

Mit runden Scheren

80523H48* 17-teilig

25,63 / 30,50 €



3· Scheren-Set, spitz

Ein Komplett-Set zum Sparen!

16 Bastelscheren im Holzständer (7 x 32 x 9 cm)

Mit spitz Scheren

81484H48* 17-teilig

25,63 / 30,50 €



schneidet nur Papier



4· Kinder-Papier-Scheren

Schneidet nur Papier!

Die Schere, die garantiert keine Haare schneidet, ist somit ideal für die Krippe geeignet.

Schneidet auch 220 g/m² Karton. In gemischten Farben

Länge: 12,5 cm. Material: Kunststoff

11567H48* 5 Stück

5,13 / 6,10 €

Solange Vorrat reicht



5· Bastelscheren, rund

Aus Edelstahl, mit farbigen Griffen, 13 cm, Lieferung in Überraschungsfarbe. Je 5 Stück

11568H48 Rechtshändig, 5 Stück

4,37 / 5,20 €

11569H48* Linkshändig, 5 Stück

4,71 / 5,60 €

6· Bastelscheren, spitz

Aus Edelstahl, mit farbigen Griffen, 13 cm, Lieferung in Überraschungsfarbe. Je 5 Stück

11570H48* Rechtshändig, 5 Stück

4,37 / 5,20 €

7· Bastelscheren-Set

13 cm lang, rund, für Rechtshänderinnen und Rechtshänder

81373H48* 10-teilig

6,55 / 7,80 €

85478H48* 30-teilig

18,07 / 21,50 €

Flexeo® Bastelschränke



Abb.: Dekor Buche hell
Lieferung ohne Deko

1·· Bastelschrank, 4 Halbtüren, 8 Fachböden, davon 6 höhenverstellbar, 18 Boxen Gr. S

H x B x T: 190 x 108,1 x 60 cm

809002H48 + Dekor + Schließart + Boxenfarbe
ab 959,⁶⁶ / 1.142,-€

2·· Bastelschrank, 8 Fachböden, davon 7 höhenverstellbar, 24 Boxen Gr. S

H x B x T: 190 x 108,1 x 60 cm

809000H48 + Dekor + Schließart + Boxenfarbe
ab 959,⁶⁶ / 1.142,-€

3·· Bastelschrank, 4 Halbtüren, 8 Fachböden, davon 6 höhenverstellbar, 9 Boxen Gr. M

H x B x T: 190 x 108,1 x 60 cm

809003H48 + Dekor + Schließart + Boxenfarbe
ab 959,⁶⁶ / 1.142,-€

4·· Bastelschrank, 8 Fachböden, davon 7 höhenverstellbar, 12 Boxen Gr. M

H x B x T: 190 x 108,1 x 60 cm

809001H48 + Dekor + Schließart + Boxenfarbe
ab 1.023,⁵³ / 1.218,-€

Aufgebaut geliefert • Frei Verwendungsstelle • 5 Jahre Garantie

Bitte Dekor, Schließart und Boxenfarbe angeben!

Alle Produkte auf dieser Seite:

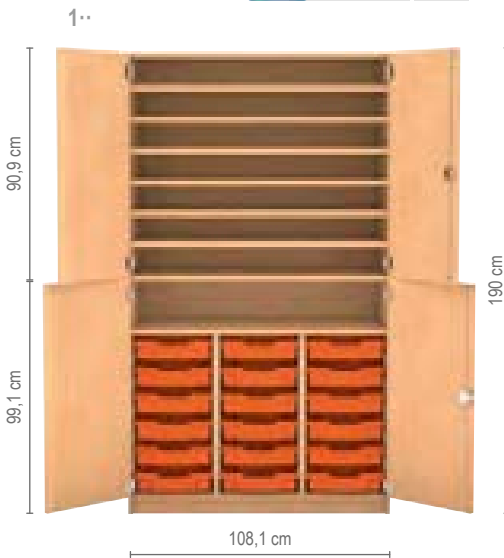

Bitte wählen Sie aus:

Variante 1: Dekor

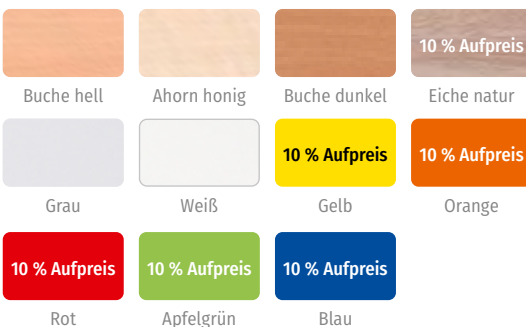

Variante 2: Schließart

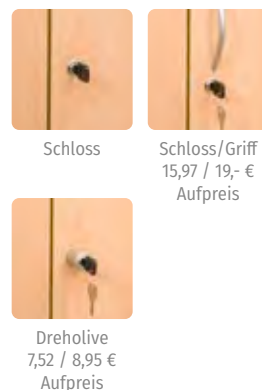

Variante 3: Boxenfarbe



Bei Farbkombinationen erfolgt die Lieferung wie auf den Bildern abgebildet. Andere Farbkombinationen sind auf Anfrage möglich.

Trocknungsgestell zur Wandmontage

Das 2-teilige Gestell hat Platz für 16 Bilder bis ca. 45 cm Größe. Es kann je nach Wunsch in beliebiger kindgerechter Höhe an der Wand angebracht werden und nach Gebrauch platzsparend zusammengeklappt werden. Gestelltiefe: ca. 48 cm

B x H Gestelle übereinander: 68 x 120 cm

B x H Gestelle nebeneinander: 136 x 60 cm

Farbe: Silber

12473H48 Stück

115,⁰⁸ / 136,⁹⁵ €

platzsparend
einklappbar

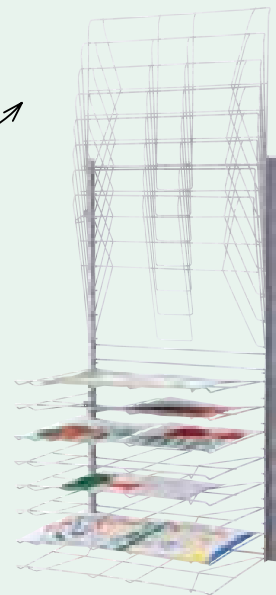

Das Trocknungsgestell besteht aus 2 Teilen. Diese können übereinander oder nebeneinander an der Wand montiert werden!

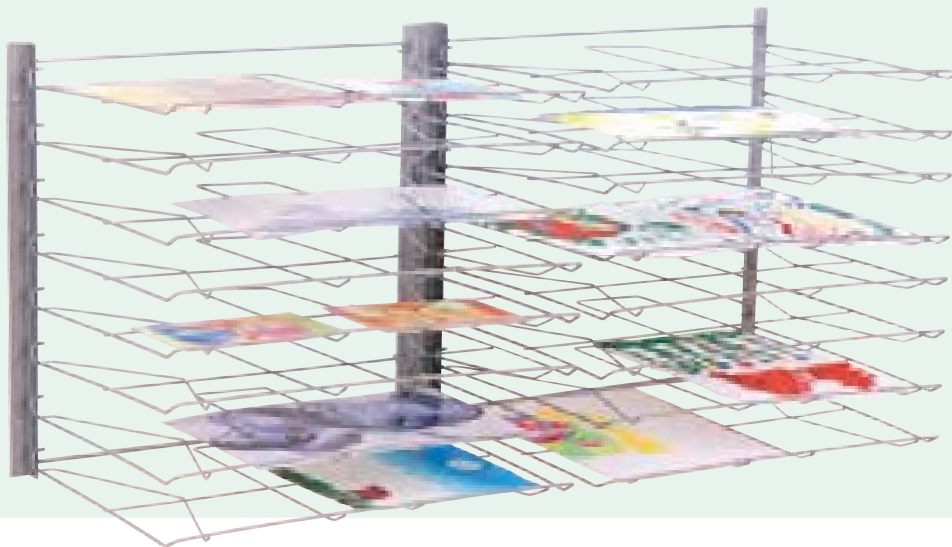

Ablagen voll verzinkt, nicht rostend und einzeln zugänglich



extraleise Flüsterrollen

mit 10, 15 oder 25 Gittern



Flüsterrollen

Trocknungswagen DIN A3

Mit rostfreien Schubgittern, Gummi-Flüsterrollen und praktischer Tisch-Ablage

Das Gestell besteht aus beschichtetem Stahl. Die Schubführungen befinden sich in einer Buchedekor-Platte. Im Gestell finden bis zu 25 Schubgitter (40 x 49 cm) Platz.

Zwei der vier Lenkrollen sind feststellbar. H x B x T Wagen: 85 x 48 x 46 cm

Trocknungswagen DIN A3

Mit 15 Schubgittern, für bis zu 15 DIN-A3- bzw. 30 DIN-A4-Bilder

12477H48* Silber

89980H48 Rot

je 196,⁶⁴ / 234,- €

Trocknungswagen DIN A3

Mit 25 Schubgittern, für bis zu 25 DIN-A3- bzw. 50 DIN-A4-Bilder

12478H48 Silber

89981H48 Rot

je 251,²⁶ / 299,- €

Zusätzliches Schubgitter

DIN-A3-Überformat (40 x 49 cm)

89997H48

8,³⁹ / 9,⁹⁹ €

Der große Bildertrocknungswagen

Platz für jede Menge Bilder – sogar für Formate bis DIN A1

Die Trocknungswagen – in drei verschiedenen Größen – lassen sich ganz einfach zu ihrem Einsatzort schieben und bieten jede Menge Platz für Kunstwerke (z. B. für bis zu 200 DIN-A4-Bilder im größten Wagen). Die Trocknungsgitter sind dank Führungslaufschiene leicht herausziehbar und ermöglichen ein bequemes Be- und Entladen.

Abstand der Gitter: 4,5 cm

Material: Galvanisch verzinktes Stahlrohr/-gitter, Ablageplatte aus Holzdekor
4 Laufrollen, 2 Feststellbremsen, Lieferung zerlegt; Montageanleitung liegt bei.

Trocknungswagen mit 10 Gittern

H x B x T: 88 x 94 x 60 cm

756508H48

280,⁶⁷ / 334,- €

Trocknungswagen mit 15 Gittern

H x B x T: 114 x 94 x 60 cm

756507H48*

317,⁶⁵ / 378,- €

Trocknungswagen mit 25 Gittern

H x B x T: 153 x 94 x 60 cm

57222H48*

385,⁷¹ / 459,- €



Riesen-Webrahmen

Dieser riesengroße Webrahmen kann je nach Jahreszeit gestaltet werden und eignet sich hervorragend zum Üben erster Webversuche. Verarbeiten lassen sich neben Wolle, Tüchern und Stoffen auch Naturmaterialien wie Gräser, Zapfen, Moose ... Geschult wird Fingerfertigkeit und Feinmotorik der Kinder. Der Webrahmen ist bereits bespannt und höhenverstellbar.

Zubehör: 2 Holzschiffchen, 4 Wollknäuel
H x B x T: 125 x 64 x 40 cm.
Material Wolle: 100 % Polyacryl

81674H48 Stück 68,⁴⁹ / 81,⁵⁰ €

Rundwebrahmen aus Kunststoff

Gerundete Kanten, 43 Einkerbungen, 2 Webnadeln. Sehr leicht zu bespannen. Das Gewebe kann abgenommen werden, ohne Schlaufen zu zerschneiden. Bruchsicher, Ø 23,5 cm. Lieferung ohne Wolle

4104H48* Stück 4,⁸⁷ / 5,⁸⁰ €



Kleiner Webrahmen, 16,5 x 22 cm

Webbreite: ca. 14 cm
Stabile Ausführung, fest verleimte Zahnleiste mit je 17 Schlitzfen

Zubehör: 1 Holzschlitten, 1 Anschlagkamm, 1 Wendekamm

B x H: 16,5 x 22 cm. Material: Buchenholz
Ab 3 Jahren. Lieferung ohne Wolle

56314H48 Stück 4,⁴⁵ / 5,³⁰ €

Set mit 10 kleinen Webrahmen

Lieferung ohne Wolle

81923H48 10 Stück 43,²⁸ / 51,⁵⁰ €



Gestaltungsbeispiele



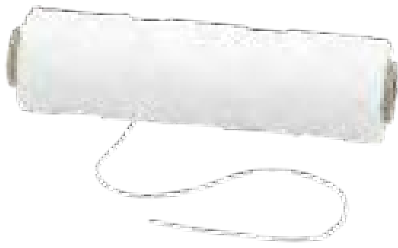

Webrahmen-Kettgarn, ca. 250 m

Spule mit 125 g Kettgarn, weiß, zum Bespannen von Webrahmen

11776H48* 125 g **5,46 / 6,50 €**
(1 kg = € 43,70 / € 52,-)



Großer Webrahmen, 30 x 40 cm

Webbreite: 28 cm

Zubehör: 2 Schiffchen, 1 Anschlagkamm, 1 Wendekamm

B x H: 30 x 40 cm, Material: Buchenholz

Lieferung ohne Wolle

50998H48 Stück **14,24 / 16,95 €**



Webrahmen aus MDF

Weben ist im Kindesalter eine der wichtigsten kreativen Tätigkeiten, um die Feinmotorik, Wahrnehmung und Geduld eines Kindes zu fördern.

Lassen Sie Ihre Kleinen auf MDF-Webrahmen weben, die nachher wie ein Bild an die Wand gehängt werden können. Das Erfolgsergebnis bleibt so noch lange sichtbar.

Inhalt: 10 Webrahmen, inkl. Anleitung

H x B x T: 21 x 17,7 x 0,4 cm

Abstand zwischen den Zähnen: 0,4 cm

Material: MDF

Lieferung ohne Wolle

Bitte Webrahmen-Kettgarn extra bestellen (s. oben links)!

11883H48* 10 Stück **15,55 / 18,50 €**



Basteln & Gestalten

Schöne weiche Acrylwolle

Ideal zum Häkeln, Stricken und Weben. Pflegeleichtes Garn für Mützen, Schals ... Mit großen Nadeln superschnell gehäkelt oder gestrickt. Nadelstärke 8, 100 % Polyacryl, 50 g Knäuel, Lauflänge ca. 50 m
Maschenprobe: 10 x 10 cm = 12 Maschen, 16 Reihen

- | | | | |
|-----------|------------|----------|------------|
| 12296H48 | Weiß | 43015H48 | Orange |
| 12297H48* | Türkisgrün | 43016H48 | Rot |
| 12298H48* | Braun | 43017H48 | Lila |
| 12299H48* | Rosa | 43019H48 | Dunkelblau |
| 12300H48* | Hellblau | 43273H48 | Türkis |
| 43018H48* | Hellgrün | 43020H48 | Schwarz |
| 43023H48* | Gelb | | |

je **2,69 / 3,20 €**
(1 kg = € 53,78 / € 64,-)



Bauchtasche, natur

Größenverstellbarer (53 - 133 cm) Bauchgurt. Kleines Fach mit Reißverschluss (ca. 14 cm breit) auf der Rückseite. Durchgängiger Doppelreißverschluss vorne
B x H: ca. 24 x 15 cm, Gurtbreite: ca. 2,6 cm
Material: 100 % Baumwolle

761591H48 Stück **4,71 / 5,60 €**

NEU
IM KATALOG



4 Stück

Topflappen

Weiß, zum Gestalten mit Textilfarbe und -malern
B x H: 20 x 20 cm. Material: 100 % Baumwolle, wattiert

43711H48* 4 Stück **6,55 / 7,80 €**



Gestaltungsbeispiel

NEU
IM KATALOG

Mäppchen zum Selbstgestalten

Dieses Mäppchen kann individuell gestaltet werden.
Länge: 22 cm, Ø 8 cm. Material: 100 % Baumwolle
Reißverschlussfarbe kann variieren

52133H48 Natur, Stück **3,87 / 4,60 €**



Kreativ-Set

Ein Muss für jede Bastelgruppe/Einrichtung. Dieses Kreativ-Set in der praktischen Aufbewahrungsbox beinhaltet eine riesige Sammlung der verschiedensten und gängigsten Bastelmaterialien.

Inhalt:

- 100 g Federn (15 cm), Lieferung in Überraschungsfarben
- 100 Pompons, 100 % Polypropylen, (1 - 5 cm), Lieferung in Überraschungsfarben
- 800 Schmucksteine (rund)
- 35 g Perlen (bunt gemischt)
- 100 Wackelaugen (rund, Ø 4, 7, 10 und 15 mm)
- 100 g Paillettenmix (Lieferung in Überraschungsfarben)
- 100 Stück Chenilledraht (30 cm, Ø 7 mm)
- 1 transparente Box zur Aufbewahrung

Warnhinweis: 1 (Seite 310)

57123H48*

28,⁹⁹ / 34,⁵⁰ €



Bunte Federmischung

Mit Federn von 10 bis 20 cm Länge, in Überraschungsfarben. Verpackt im Beutel, 100 g

Warnhinweis: 43 (Seite 310)

50078H48* 100 g

9,⁵⁰ / 11,³⁰ €
(1 kg = € 94,96 / € 113,-)

Bunte Riesen-Federn

12 bunt durchgefärbte Federn

Länge: ca. 27 - 32 cm

Warnhinweis: 43 (Seite 310)

50603H48* 12 Stück

3,⁰³ / 3,⁶⁰ €

Flauschfedern

Bunte Federmischung, mit Federn von 12 bis 16 cm, in Überraschungsfarben, ca. 320 Federn

Warnhinweis: 43 (Seite 310)

50602H48 ca. 320 Stück

4,⁷¹ / 5,⁶⁰ €



Gestaltungs-
beispiel

Traumfänger-Bastelset

Von den amerikanischen Ureinwohnern inspiriert, in europäische Kindergärten und Schulen geholt, sorgen diese kleinen selbst gestalteten Objekte für süße Träume. Die Ringe aus dicker Pappe mit Farben aller Art nach Wunsch bemalen und dann das Garn durch die vorgestanzten Löcher ziehen. Je nach Belieben noch ein paar Perlen dazu und fertig ist der bunte Traumfänger.

Inhalt: 12 Traumfänger (13 x 13 cm), 40 m Zwirn, 12 Kunststoffnadeln, Perlen und eine Anleitung

Material: starker Karton

Warnhinweis: 1 (Seite 310)

12574H48* Set für 12 Stück

23,¹¹ / 27,⁵⁰ €



Ca. 4000 Perlen im Riesen-Set

Perlen von 0,3 bis 2,6 cm

H x B x T Box: 4 x 54 x 41 cm

Warnhinweise: 1, 5 (Seite 310)

81685H48 ca. 4000 Perlen

18,⁰⁷ / 21,⁵⁰ €

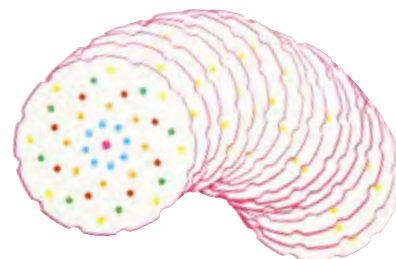

Fädelkreise

Inhalt: 24 Fädelkreise. Ø 15 cm, Material: Karton

50552H48* 24 Stück

8,³⁶ / 9,⁹⁵ €

- Bügelperlen aus 100 % Zuckerrohr
- in den 10 Standardfarben
- mit den Steckplatten der normalen Bügelperlen verwendbar
- im praktischen Eimer zur Aufbewahrung

Midi-Bügelperlen „GREEN“

Der Standard-Farbenmix der Midi-Bügelperlen wird aus 100 % Zuckerrohr hergestellt. Aufbewahrt im Kunststoff-eimer mit Deckel.

Farben: Weiß, Gelb, Orange, Rot, Lila, Rosa, Blau, Grün, Braun, Schwarz

Perlen: Ø 0,5 cm, Höhe: 0,5 cm,

Ø innen: 2,5 mm

Material: 100 % Zuckerrohr

Ab 3 Jahren

Alle Warnhinweis: 1 (Seite 310)

761627H48 5000 Perlen 9,²⁴ / 10,⁹⁹ €

761628H48 20.000 Perlen 33,⁵⁷ / 39,⁹⁵ €

5000 Perlen

20.000 Perlen



NEU
IM KATALOG

15 Steckplatten



Steckplatten „Buchstaben und Zahlen“

Hier verschmelzen Kreativität und Bildung. Mit Bügelperlen stecken Kinder auf den Platten Buchstaben und Zahlen nach, die später mit dem Bügeleisen fixiert werden können. Auch die Feinmotorik wird geschult.

Inhalt: 5 Buchstabenplatten, 5 Zahlenplatten, 5 Sonderzeichenplatten

H x B x T Verpackung: 4 x 28 x 16 cm

Material: Kunststoff

Lieferung ohne Bügelperlen

768832H48 15 Stück 20,⁹⁷ / 24,⁹⁵ €

für Maxi-Bügelperlen

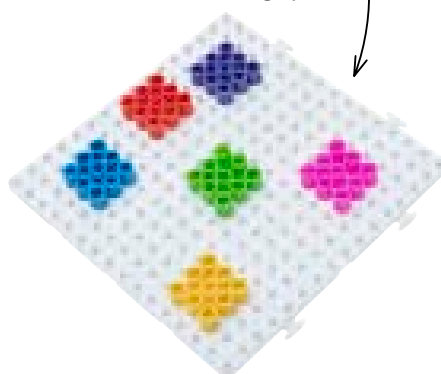

BIO
basiert

für Midi-Bügelperlen

NEU
IM KATALOG

Steckplatte für Bügelperlen

Diese Steckplatten bieten eine umweltfreundliche Grundlage für den Spaß mit Midi- oder Maxi-Bügelperlen.

Hergestellt aus Biokunststoff fördern sie die motorischen Fähigkeiten und die Kreativität der Kinder.

H x B x T Steckplatte: Midi-Bügelperlen: 0,5 x 15,5 x 15,5 cm oder Maxi-Bügelperlen: 0,8 x 16,5 x 16,5 cm

Material: Biokunststoff

Lieferung ohne Bügelperlen

768835H48 für Midi-Bügelperlen, Stück 10,⁹² / 12,⁹⁹ €

768836H48 für Maxi-Bügelperlen, Stück 12,⁶⁰ / 14,⁹⁹ €



Bügelperlen Riesen-Set

Das Set besteht aus 28.000 Perlen gemischt in 10 Farben, 6 Vorlagekarten und 7 transparenten Steckplatten. Ein Riesenspaß für die ganze Gruppe!

Warnhinweis: 1 (Seite 310)

55121H48* 31,⁰⁵ / 36,⁹⁵ €



Originalgröße





Fensterbilder „Weihnachten“

Mit diesen Fensterbildern basteln Kinder strahlende Motive, die das Herz erwärmen. Kreativität, Feinmotorik und Farbverständnis werden dabei besonders gefördert. Das Set enthält je 6 Bogen vorgestanzten Fotokarton in 2 Farben und 20 Bogen Transparentpapier in 5 Farben.

B x H: 39,9 x 18,5 cm
Material: Karton, Papier

765744H48 Set für 30 Stück

13,⁰³ / 15,⁵⁰ €



Fensterbilder „Winterdorf“

Das Set enthält 12 ausgestanzte, schwarze Stadtbilder in zwei verschiedenen Motiven. Mit einer Länge von jeweils 40 cm eignen sich diese sowohl für kleine als auch große Fensterfronten.

Inhalt: 12 Stanzlinge (6 pro Motiv), inkl. Transparentpapier, 7 x 7 cm, je 6 pro Farbe (Rot, Gelb, Blau, Grün)

Breite: 40 cm
Material: Karton

765746H48 Set für 12 Stück

13,⁰³ / 15,⁵⁰ €



Fensterbilder „Kinder“

Mit den bereits vorgeschrittenen 36 Kindermotiven aus schwarzem, stabilem Karton basteln Ihre Kinder ab 4 Jahren individuelle Fensterbilder. Sie hinterkleben die Figuren mit buntem Seidenpapier oder Transparentpapier (nicht im Lieferumfang enthalten) und fertig ist das individuelle Andenken für die Eltern oder die Fensterdekoration.

B x H je Figur: 12 x 20,5 cm
Material: Papier

764809H48* 36 Stück

13,⁰³ / 15,⁵⁰ €



Fensterbilder „Regenbogen“

Verschönern Sie mit den Regenbogen-Fensterbildern die Fenster Ihrer Räume. Auf 12 Bogen stabilem Fotokarton sind 24 Regenbogen vorgestanzt. Sie werden mit den Transparentpapieren (30 Bogen enthalten) in 8 verschiedenen Regenbogen-Farben hinterklebt. B x H: 31 x 20,9 cm, Material: Karton, Papier

765738H48 Set für 24 Stück

13,⁸⁷ / 16,⁵⁰ €

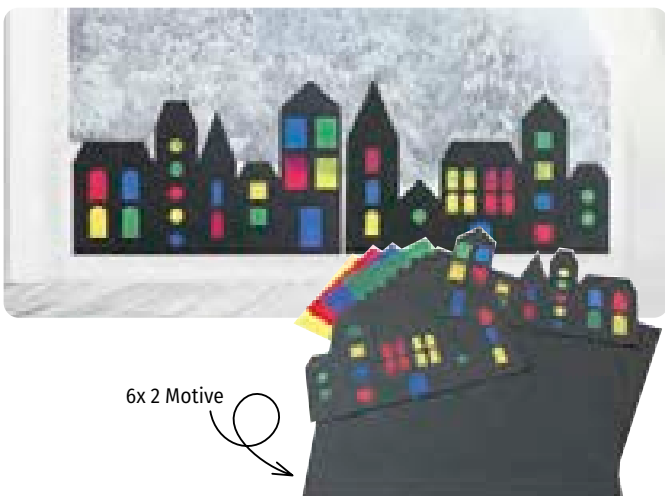

Fensterbilder „Stadt“

Mit Transparentpapier einfach die Fenster und Türen hinterkleben und am Fenster anbringen. Mit einer Länge von 40 cm sind die Stadtbilder in zwei Motiven für große und kleine Fenster geeignet. Farbe: Schwarz, 300 g/m²

Inhalt: 2 Stadtmotive (je 6 Stück), je 2 DIN-A4-Bogen Transparentpapier in den Farben Rot, Grün, Gelb und Blau

12524H48 Set für 12 Stück

13,⁰³ / 15,⁵⁰ €



Bausatz Holzlaterne

Zum einfachen Zusammenstecken. Beliebig zu gestalten

H x B x T: 17 x 12 x 12 cm, Material: Sperrholz
Warnhinweise: 18, 2 (Seite 310)

759311H48 2 Stück

5,²⁹ / 6,³⁰ €



Gestaltungsbeispiele



Taschen im DIN-A4-Format

1· Kunststoff-Tasche mit Einschub, grau

Faserstofftasche mit einer integrierten Folie auf der Vorderseite, in die Sie Bilder und Fotografien einschließen können. So können Sie die Tasche nach Belieben dekorieren. Farbe: Grau

Set mit 2 Kunststoff-Taschen für Bilder im DIN-A3-Format

88469H48 Querformat, 2 Stück 5,⁵⁵ / 6,⁶⁰ €

2· Kunststoff-Tasche mit Einschub

Faserstoff-Tasche mit einer integrierten Folie auf der Vorderseite, in die Sie Bilder und Fotografien einschließen können. So können Sie die Tasche jederzeit nach Belieben dekorieren. 3 Stück

H x B x T Hochformat: 30 x 23 x 8 cm,
H x B x T Querformat: 23 x 32 x 8 cm

- 11639H48 Blau, Hochformat, 3 Stück
- 83572H48 Blau, Querformat, 3 Stück
- 88468H48 Grau, Hochformat, 3 Stück
- 89849H48 Grau, Querformat, 3 Stück
- 12368H48 Rot, Hochformat, 3 Stück
- 12369H48 Rot, Querformat, 3 Stück
- 12370H48 Grün, Hochformat, 3 Stück
- 12371H48 Grün, Querformat, 3 Stück

je 4,³⁷ / 5,²⁰ €



3·

Gestaltungsbeispiele

3· Herzschateln

Gestalten eines Schmuckkästchens, einer Schachtel für Erinnerungen oder einfach nur eine kleine Aufmerksamkeit für zwischendurch. 10 Kartonherzen mit Deckel

H x B x T: 5,5 x 12 x 12 cm, Material: Karton

53099H48* 10 Stück 11,⁷⁶ / 13,⁹⁹ €



1620 Steine

4·

4· Schmucksteine-Set

1620 tolle Glitzer-Schmucksteine in verschiedenen Farben und Formen zum Bekleben von Papier, Holz und Textilien. Sieht einfach super aus. Toll zum Verzieren von Bastelboxen. Inkl. Spezial-Schmucksteinkleber für punktgenaues Kleben von Schmucksteinen und Perlen auf verschiedenen Untergründen. Waschbar bis 30 °C

Inhalt: 1620 Schmucksteine und 1 Spezial-Schmuckstein-Kleber

Warnhinweis: 43 (Seite 310)

42047H48* 1621-teilig 10,- / 11,⁹⁰ €



5·

Gestaltungsbeispiel

5· Windrad-Blumen

10 Blanko-Windräder zum Basteln Ø 20 cm, Material: 100 % Polyester, weiß

Warnhinweis: 1 (Seite 310)

55163H48* 10 Stück 25,¹⁷ / 29,⁹⁵ €

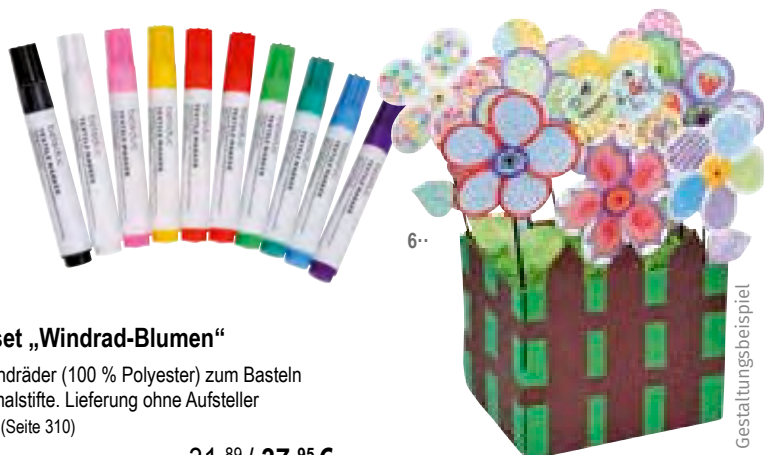

6·

Gestaltungsbeispiel

6· Bastelset „Windrad-Blumen“

10 Blanko-Windräder (100 % Polyester) zum Basteln und 10 Textilmalstifte. Lieferung ohne Aufsteller

Warnhinweis: 1 (Seite 310)

55611H48* 20-teilig 31,⁸⁹ / 37,⁹⁵ €

12 Stoffmalstifte



7·

7· Stoffmalstifte

Textilien schnell und kinderleicht bemalen – einfach wie mit Filzstiften.

Textilien waschbar bis 60 °C. Ø Stift: 1,5 cm, Länge: 11 cm, Strichbreite: ca. 2 - 3 mm

768043H48 12 Stück 9,²⁴ / 10,⁹⁹ €



Kinderkronen

Mit diesem Set können kleine Königinnen und Könige ihre eigene Krone individuell gestalten. Diese Kronen eignen sich hervorragend für Rollenspiele und Theaterstücke. Enthalten sind 2x 3 verschiedene Kronenmodelle zum Ausmalen, Basteln und Spielen.
B x H: 31 x 14 cm. Material: Pappe beschichtet

58148H48* 6 Stück 5,03 / 5,99 €



Gestaltungsbeispiele



Tolles für die Kiga-Party!



Wilde Blanko-Tiermasken

Je nach Lust und Laune können die 8 Motive zu individuellen Kunstwerken gestaltet werden.
8 Tiermasken aus Karton, ca. 23 bis 26,5 cm breit (Affe, Löwe, Elefant, Giraffe, Tiger, Zebra, Eule, Bär), ca. 245 cm Gummiband
Warnhinweis: 1 (Seite 310)

52352H48* 8 Stück 4,71 / 5,60 €

Masken zum Selbstgestalten

Ausgestanzt aus weißem Karton in unterschiedlichen Formen – inklusive Gummiband. Länge: 15 - 20 cm
Material: Karton beschichtet
Warnhinweis: 1 (Seite 310)

58189H48 5 Stück 5,29 / 6,30 €

Bastelset „Schmetterlinge“

Zum Basteln von 5 Moosgummi-Schmetterlingen in verschiedenen Farben.

Inhalt: 5 Moosgummi-Schmetterlinge, 5 Wäscheklammern, 6 Glitzerkleber, 10 Wackelaugen, 120 Pailletten, 30 kleine Filzkugeln (100 % Polypropylen)
Warnhinweis: 1 (Seite 310)

52294H48 Set für 5 Stück 4,29 / 5,10 €



Gestaltungsbeispiele

Papier-Kronen

Perfekt für Geburtstags- und Kinderpartys. Weißes festes Papier, bemalbar mit Wachsmalern, Buntstiften und Flüssigfarben. Kopfumfang variabel einstellbar. Mit Pompons, Schmucksteinen etc. verzierbar.
Höhe: 13 cm, Umfang bis ca. 60 cm
Material: Tonkarton

761644H48 24 Stück 8,32 / 9,90 €

12 Bilderrahmen

Blanko-Bilderrahmen zum Hängen

Als Bild an der Wand oder ein Geschenk zu jeder Gelegenheit – die aus Hartkarton bestehenden Rahmen können individuell und mit Allerlei geschmückt werden.
Inhalt: 12 Bilderrahmen mit 3 unterschiedlichen Bildausschnitten: Herz (4,7 x 4 cm), Quadrat (4 x 4 cm), Kreis (Ø 4 cm)
H x B x T: ca. 8 x 8 x 0,4 cm

52348H48 12 Stück 10,50 / 12,50 €



Gestaltungsbeispiele

NEU
IM KATALOG



NEU
IM KATALOG

Filzkörbchen „Weihnachten“

In diesem stabilen Filzkörbchen können Sie allerlei Geschenke verpacken. Mit dem praktischen Henkel kann der Korb an einem Haken oder der Türklinke aufgehängt werden. Ideal auch für Handarbeitsutensilien, Bastelmaterialien oder kleines Spielzeug
H x B x T einzelnes Körbchen: 10,5 x 11,3 x 11,3 cm, Material: Filz (100 % Polyester)
Lieferung ohne Deko

„Weihnachtsmann“

768318H48 2 Stück 5,⁸⁷ / 6,⁹⁹ €
768319H48 5 Stück 13,⁸⁷ / 16,⁵⁰ €

„Reh“

768321H48 2 Stück 5,⁸⁷ / 6,⁹⁹ €
768322H48 5 Stück 13,⁸⁷ / 16,⁵⁰ €



Holzanhänger „Weihnachten“

Gestalten Sie mit Ihren Kleinen tolle Anhänger für Weihnachtsbaum, Adventskranz, Geschenke ...
Inhalt: 15 lange Herzen, 15 Herzen, 15 Engel, 15 Sterne, 15 Schneeflocken, 15 Lebkuchenfiguren, Holzbox

Maße der Anhänger: zwischen 9 und 11 cm, Holzstärke: 4 mm, H x B x T Box: 4 x 40 x 40 cm
Material: Sperrholz

11880H48* 91-teilig 54,²⁰ / 64,⁵⁰ €



Gestaltungsbeispiele

Tolle Geschenk- und Adventskalender-Ideen

Elchbeutel

Verpacken Sie allerlei tolle Geschenke für Ihre großen und kleinen Kinder. Der niedliche und liebevoll gestaltete Elch wird jedem Einzelnen ein breites Lächeln ins Gesicht zaubern. Bei 30 °C waschbar
B x H Beutel: 10 x 13 cm, Ø 9 cm
Material: 100 % Polyester

58089H48 Stück 2,¹⁸ / 2,⁶⁰ €

Elchbeutel-Adventskalender-Set, 24 Stück

100575H48* 24 Stück 33,⁵⁷ / 39,⁹⁵ €





NEU
IM KATALOG

Lichterhaus

Egal, ob als Geschenk oder Bastelprojekt: Dieses niedliche Lichterhäuschen kann ganz nach Belieben gestaltet und verziert werden. Mit Pergamentpapier hinter den Fenstern und einem LED-Teelicht schimmert ein schönes Licht nach außen und eine besondere Atmosphäre wird geschaffen.

H x B x T Verpackung: 2 x 14 x 16 cm
Material: Holz

769091H48 Stück

5,⁴⁶ / 6,⁵⁰ €



24-teilig

Weihnachtsstempel mit Stempelkissen

Das Set besteht aus 12 hochwertigen Holzstempeln und 12 Stempelkissen in 4 Farben (je 3 in Silber, Gold, Grün und Rot). Damit können Weihnachtskarten oder Wunschzettel kinderleicht verziert werden.

B x H Stempel: 2 x 2 cm

Material: Holz, Gummi

Warnhinweis: 1 (Seite 310)

766100H48* 24-teilig

11,²⁶ / 13,⁴⁰ €



6 Sterne

NEU
IM KATALOG

Gestaltungsbeispiele

Holzsterne

Schon mit den Aller kleinsten die schönsten Weihnachtsgeschenke gestalten. H x B x T: ca. 9,3 x 8,9 x 0,2 cm

Material: Kiefernholz

757832H48 6 Stück

3,⁷⁸ / 4,⁵⁰ €



4 Holzanhänger

Gestaltungsbeispiele

Weihnachtskugel-Holzanhänger

Die 4 flachen und stabilen Anhänger aus Holz lassen sich besonders gut von Kindern bemalen, bekleben oder beschriften. Sie eignen sich als Baumschmuck oder als Geschenkanhänger.

Ø 11 cm, Stärke: 2,5 mm

Material: Holz

Warnhinweis: 43 (Seite 310)

766101H48 4 Stück

4,⁴⁵ / 5,³⁰ €



300 Herzen

NEU
IM KATALOG

Filzaufkleber „Herz“

Selbstklebende Herz-Filzaufkleber – perfekt für Muttertag, Vatertag, Schultütenverzierung und Bastelprojekte. Einfach abziehen und aufkleben

Inhalt: 300 Herzen in Rot, Pink und Grau

H x B x T: 1,6 x 2,5 x 0,1 cm

Material: Filz (100 % Polyester)

768563H48* 300 Stück

4,¹⁹ / 4,⁹⁹ €



4 Kerzen

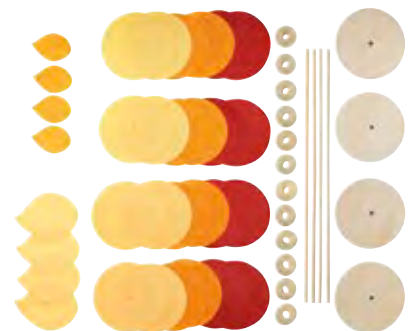

Holzaufsteller „Kerzen“

Mit diesem Bastelset können Sie die Adventszeit in Ihrer Einrichtung kreativ nutzen. Die Kerzen lassen sich ganz einfach aus den enthaltenen Materialien zusammenstecken. Ideal als Geschenk

Inhalt: Details online

Höhe: 14 - 18,5 cm, Ø 6,5 - 10,5 cm. Material: Holz, Filz
Warnhinweis: 1 (Seite 310)

766127H48 Set für 4 Stück

10,⁴² / 12,⁴⁰ €



NEU
IM KATALOG

Filzkörbchen „Ostern“

Osternest aus hochwertigem Filz mit niedlichem Häschen. Einfach für die Kinder befüllen und die Freude an Ostern ist riesig. Das Nestchen kann jedes Jahr wiederverwendet werden oder den Schreibtisch schmücken und zur Aufbewahrung von Stiften und anderen Kleinteilen genutzt werden.

H x B x T einzelnes Körbchen:
10,5 x 11,3 x 11,3 cm
Material: Filz (100 % Polyester)
Lieferung ohne Deko

768323H48 2 Stück 5,⁸⁷ / 6,⁹⁹ €
768324H48 5 Stück 13,⁸⁷ / 16,⁵⁰ €



Basteln & Gestalten



Osterkörbchen

Mit diesem originellen Osterkörbchen aus Stoff machen Sie Ihren Kleinen die schönste Osterüberraschung! Im Nu bepackt und versteckt und von den Kindern wiederentdeckt. B x H: 11 x 13,5 cm
Material: 100 % Polyester, waschbar bei 30 °C
Lieferung ohne Deko

56347H48 Stück 2,⁸⁶ / 3,⁴⁰ €



Kreide-Eier

Die bunten Eier in 6 verschiedenen Farben können sehr gut von kleinen Händen gegriffen werden. Der stabile Eierkarton dient gleichzeitig als praktische Aufbewahrungsbox. Die Kreide-Eier malen auf verschiedenen Oberflächen wie Asphalt, Stein, Tafel, Pappe und Papier. Höhe je Kreide-Ei: 6,5 cm, Ø 4,5 cm
Material: Kreide, Pappe
Warnhinweis: 1 (Seite 310)

764860H48* 12 Stück 6,³⁰ / 7,⁵⁰ €



6er-Set
je 150 ml

NEU
IM KATALOG

MUCKI® Softie-Fingerfarben „Pastell“ im 6er-Set

Die MUCKI-Fingerfarben von KREUL fördern die haptischen und sensorischen Fähigkeiten sowie das Farbempfinden und die Kreativität von Kindern ab 2 Jahren. Sie werden spielerisch in Feinmotorik und Kognition gefördert.

Inhalt: 6 Pastellfarben im Set, je 150 ml, in Softie-Gelb, Softie-Orange, Softie-Rosa, Softie-Lila, Softie-Grün, Softie-Türkis
Warnhinweis: 9 (Seite 310)

768037H48* 6er-Set 26,⁴⁷ / 31,⁵⁰ €
(11 = € 29,41 / € 35,-)



3 Stück

MDF-Osterhasen

Kleine Hasen aus MDF zum einfachen Zusammenstecken und Dekorieren. Ganz individuell gestaltbar. Zu bemalen mit Wachsmalstiften oder Temperafarben
H x B x T: 15 x 7 x 10 cm

12417H48 3 Stück 4,⁵⁴ / 5,⁴⁰ €



Ostertäschchen

Mit dem Hasensäckchen verpacken Sie nicht nur kleine Geschenke besonders originell – die Stofftaschen ziehen auch als Dekoration alle Blicke auf sich. Der Polyesterstoff lässt sich bei 30 °C waschen und kann somit über Jahre hinweg immer wieder benutzt werden.

B x H: 13,5 x 28 cm
Material: 100 % Polyester

766847H48 2 Stück 5,²¹ / 6,²⁰ €
766848H48 5 Stück 11,²⁶ / 13,⁴⁰ €

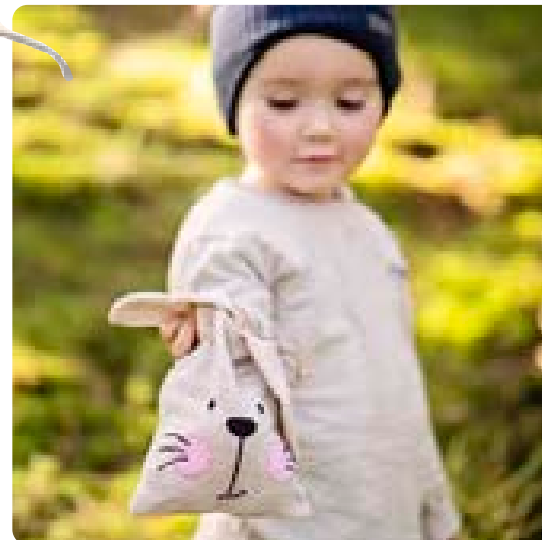

MUSIK



Boomwhackers®-Gruppensatz



Octavator-Caps

Satz mit 8 Stück
Wenn Sie die Octavator-Caps mitbestellen, haben Sie noch mehr Möglichkeiten. Die schwarzen Kunststoffkappen werden auf die Enden der Stäbe aufgesteckt. Schon klingen alle Stäbe eine Oktave tiefer.

6890H48* 8 Stück 11,⁶⁸ / 13,⁹⁰ €

Boomwhackers®-Gruppensatz mit 39 Röhren

Der Gruppensatz besteht aus 3 diatonischen Sätzen, c¹ – c², 3 chromatischen Ergänzungen sowie 8 Stück Octavator-Caps für Bass-Stimmen.

Gruppensatz ohne Aufbewahrungsbox

88748H48* 130,²¹ / 154,⁹⁵ €

Gruppensatz in Aufbewahrungsbox

88747H48* 160,⁴⁶ / 190,⁹⁵ €

Aufbewahrungsbox, leer

88749H48* aus Holz 38,⁶¹ / 45,⁹⁵ €

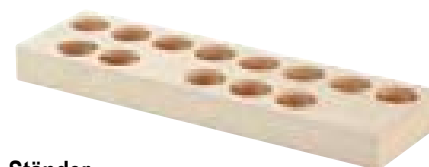

Ständer

für 13 Boomwhackers® (nicht enthalten)
H x B x T: 4,5 x 45,5 x 13,5 cm, aus massivem Fichtenholz

8935H48 Stück 22,⁶⁵ / 26,⁹⁵ €

Boomwhackers®-

Instrumente, die Spaß machen – für jedes Alter.

Mit den quietschbunten Kunststoffröhren können sich die Kinder frei im Raum bewegen und jeden beliebigen Gegenstand und Untergrund durch Anschlagen bespielen. Je nach Material ändert sich dabei die Klangfarbe. Der Ton selbst bleibt jedoch gleich. Schlägt man zwei Röhre aneinander,

entsteht ein Zweiton/Intervall. Sinnvolle Schlagtechniken sind ohne größeren Übungsaufwand erlernbar. Röhre mit gleicher Farbe haben auch die gleiche Tonhöhe. So finden sich auch Anfängerinnen und Anfänger leicht mit den Instrumenten zurecht.

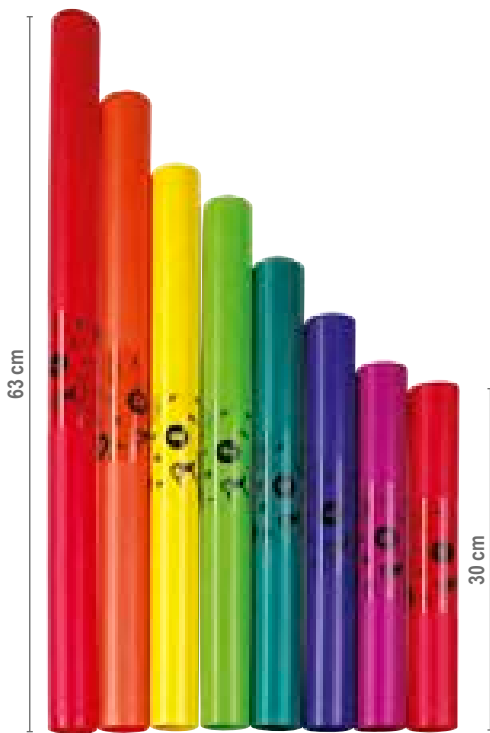

Boomwhackers® – Diatonischer Satz

mit 8 Röhren
c¹, d¹, e¹, f¹, g¹, a¹, h¹, c²

6936H48*

23,⁹⁵ / 28,⁵⁰ €



Boomwhackers® – Chromatische Ergänzung

mit 5 Röhren
cis¹, dis¹, fis¹, gis¹, b¹

6937H48

18,⁹¹ / 22,⁵⁰ €



Boomwhackers® – Pentatonischer Satz

mit 6 Röhren, c¹, d¹, e¹, g¹, a¹, c²

Jeder Ton steht zum anderen in einer harmonischen Beziehung. Daher entsteht auch beim freien Spielen ohne Noten immer eine wohlklingende Melodie.

6935H48*

21,⁸¹ / 25,⁹⁵ €

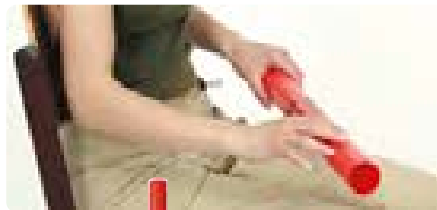

Boomwhackers®, Sopran Chromatischer Ergänzungssatz

Der Satz umfasst 1/2 Oktave.
Er erweitert die Möglichkeiten im Musikunterricht.
cis², d², dis², e², f², fis², g²

6893H48 7 Röhren

€ 19,⁹⁵

Boomwhackers®, Bass Diatonischer Satz

c, d, e, f, g, a, h

6965H48 7 Röhren

€ 52,⁹⁵



Boomwhackers®, Bass Chromatische Ergänzung

cis, dis, fis, gis, b

6966H48 5 Röhren

€ 39,⁹⁵





1· Tischglocken

Die Tischglocken eignen sich besonders für den Einstieg. Es sind keine musikalischen Vorkenntnisse oder speziellen motorischen Fähigkeiten nötig, um die bunten Schlagglocken zu spielen. In den bekannten Boomwhackers®-Farben

Höhe je Tischglocke: 9 cm, Ø 8,5 cm

Material: Metall, Kunststoff

766292H48 Diatonischer Satz: 10 Glocken,
c² - c³ mit fis² und b² 65,⁵⁰ / 77,⁹⁵ €

766337H48 Chromatische Ergänzung: 3 Glocken
cis², dis², gis² 23,⁴⁹ / 27,⁹⁵ €

2· Tischglocken, diatonisch

Mit Tragetasche, Material Tasche: 100 % Polyester

88912H48* 10 Stück + Tasche 89,⁸⁷ / 106,⁹⁵ €

Glocken in Boomwhackers®-Farben



3· Handglocken

Höhe: 14 cm, Ø 7,5 cm

Diatonischer Satz in stabiler Tragetasche

Mit 10 gestimmten Glocken, c² - c³
mit fis² und b², Material Tragetasche: 100 % Polyester

88905H48* 78,⁹⁵ / 93,⁹⁵ €

Mit Einmal-Anschlag (ohne Abb.)

84629H48 83,⁶¹ / 99,⁵⁰ €



Handglocken

Mit den genau gestimmten Handglocken begleiten die Kinder bekannte Lieder oder erfinden eigene Melodien. Jeder Ton hat eine eigene Farbe, sodass klangvolle Melodien ganz einfach und ohne Notenkenntnis gespielt werden können.

H x B x T Glocke: 14 x 7,5 x 7,5 cm

Material: Metall, Kunststoff

4· Diatonischer Satz

767072H48 60,⁹² / 72,⁵⁰ €

5· Chromatische Ergänzung

767073H48* 21,⁴³ / 25,⁵⁰ €



Glocken mit Einmal-Anschlag

Mit den genau gestimmten Glocken in den bekannten Boomwhackers®-Farben begleiten Kinder bekannte Lieder oder erfinden eigene Melodien. Die Instrumente verfügen über eine automatische Stopp-Funktion nach jedem Glockenschlag. Der Notenname steht auf jedem Griff.

H x B x T Glocke: 14 x 7,5 x 7,5 cm

Material: Metall, Kunststoff

6· Diatonischer Satz

767074H48* 62,⁹⁸ / 74,⁹⁵ €

7· Chromatische Ergänzung

767075H48* 22,⁶⁵ / 26,⁹⁵ €



Regenbogen-Glockenspiel

Im Lieferumfang sind neben den 8 Klangplatten mit den Tönen $c^2 - c^3$ auch der passende Holzrahmen und 2 Holzschlägel enthalten. Aufbewahrung der Schlägel im Resonanzkasten

Inhalt: 8 Metall-Klangplatten, Holzrahmen, 2 Holzschlägel

H x B x T: 5 x 24,5 x 16,5 cm, Material: Holz, Metall

759634H48 14,⁷¹ / 17,⁵⁰ €

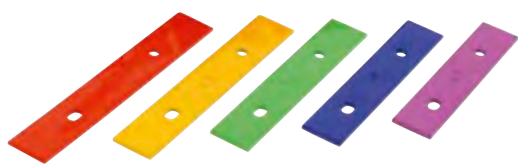

Chromatische Ergänzung für Regenbogen-Glockenspiel

Mit diesen 5 Metall-Klangplatten ergänzen Sie Ihr Regenbogen-Glockenspiel.

Töne: cis^2 , dis^2 , fis^2 , gis^2 , b^2

Inhalt: 5 Metall-Klangplatten

B x H: 2 x 13 cm, Material: Metall

759636H48 5,⁸⁷ / 6,⁹⁹ €



mit Kunststoffrahmen



Sopran-Glockenspiel

Sopran-Glockenspiel mit 13 Metall-Klangplatten auf einem Kunststoffrahmen und 2 Holzschlägeln. Die Klangplatten werden von flexiblen Kunststoff-Stiften gehalten und liegen auf Filzscheiben auf. Der Kunststoffrahmen ist nach unten hin offen und bildet in Verbindung mit der Tischplatte den Resonanzkörper. Damit die Holzschlägel und die Klangplatten immer in Griffnähe sind, wurden im Rahmen seitlich die jeweiligen Halterungen mit eingearbeitet. Bei der bunten Variante sind die Farben der Klangplatten an die Boomwhackers®-Farben angelehnt.

Töne: $c^3 - f^4 + fis^3$ und b^3

H x B x T: 4,5 x 31 x 10 cm

Material: Metall, Kunststoff

759637H48 Rot

759638H48 Bunt je 26,⁰¹ / 30,⁹⁵ €



Farbige Round-Sound Tubes, diatonisch

So macht Musizieren im Kindergarten noch mehr Spaß. Auf den farbigen Kunststoffröhren sind gestimmte Klangplatten angebracht. Die Röhren sind perfekte Resonanzkörper und geben jeden Ton kristallklar wieder. Durch die seitlichen Öffnungen erhalten Sie einen satten und kräftigen Sound und eine optimale Klangentfaltung.

Kombinieren Sie z. B. Boomwhackers® mit den Round-Sound Tubes. Die Farben und Töne entsprechen genau dem diatonischen Boomwhackers®-Satz (Seite 121). Die Kinder werden mit Begeisterung musizieren!

Die 8 Round-Sound Tubes ergeben eine komplette Tonleiter von c^2 bis c^3 .

Alle Röhren haben einen Durchmesser von ca. 5 cm und eine Höhe von ca. 6,5 cm.

Die 8 Round-Sound Tubes werden mit 8 Schlägeln und einer stabilen Tragetasche geliefert.

Material Tasche: 100 % Polyester

88960H48 81,⁰⁹ / 96,⁵⁰ €



Farbige Round-Sound Tubes, chromatische Ergänzung

Mit dem 5-teiligen Halbton-Ergänzungs-Set bekommen Ihre Round-Sound Tubes noch mehr Anwendungsmöglichkeiten. Das Set umfasst die Halbtöne cis^2 , dis^2 , fis^2 , gis^2 und b^2 . Lieferung mit 5 Schlägeln und Tragetasche

Material Tasche: 100 % Polyester

84015H48* 55,⁸⁸ / 66,⁵⁰ €



mit Holzrahmen

Alt-Glockenspiel

Das Glockenspiel besteht aus 16 Metall-Klangplatten auf einem hochwertigen Holzrahmen. 2 Holzschlägel sind im Lieferumfang inbegriffen. Für einen optimalen Klang liegen die Chromatik-Platten auf mit Gummi umwickelten Metallstiften und Filzscheiben auf. Die Aufbewahrung der Schlägel und der Platten erfolgt im Resonanzkasten.

Enthaltene Töne: $c^2 - a^3$: rote Platten; fis^2 , b^2 , fis^3 :

blaue Platten

H x B x T: 4 x 40 x 17 cm

Material: Holz, Metall

759629H48

24,⁷⁹ / 29,⁵⁰ €

Sopran-Glockenspiel

Mit den 15 Klangplatten auf dem Holzrahmen lässt sich die musikalische Früherziehung einfach und vor allem motivierend realisieren. Metallstifte, auf welchen die Platten aufliegen, sind mit Gummi umwickelt. Platten liegen auf Filzscheiben auf. Aufbewahrung von Schlägel und Chromatik-Platten im Resonanzkasten

Enthaltene Töne: $c^3 - g^4$: rote Platten; fis^3 , b^3 , fis^4 : blaue Platten

H x B x T: 4 x 32 x 12 cm

Material: Holz, Metall

759628H48

20,⁹⁷ / 24,⁹⁵ €



Tamburine

Naturfell, nicht stimmbar. Inklusive Schlägel

4180H48	Ø 20 cm	8, ⁶⁶ / 10, ³⁰ €
4181H48	Ø 25 cm	9, ⁵⁸ / 11, ⁴⁰ €



Bongos

aus lackiertem, hellem Holz

Paar, Ø 21 cm/16 cm, Naturfelle, stabile Spannreifen aus Leichtmetall

5013H48	72, ⁶⁹ / 86, ⁵⁰ €
----------------	---



ABS-Bongo

Das Besondere bei diesen Bongos sind die Kessel aus ABS-Kunststoff, die das Instrument besonders leicht machen. So kann es auch von Kindern längere Zeit auf den Knien gespielt werden. ABS ist zudem besonders stabil und garantiert eine gleichbleibende Tonqualität. Ø 16 cm Macho und Ø 18 cm Hembra

84286H48	46, ⁶⁴ / 55, ⁵⁰ €
-----------------	---



Holzblocktrommel aus hellem Holz

Großer Block

Einseitig geschlitzt, dunkler Ton, mit Holzkopfschlägel
H x B x T: 3 x 18 x 7 cm

4149H48	11, ⁰⁹ / 13, ²⁰ €
----------------	---



Claves – aus Buchenholz

Länge: 19,5 cm, Ø 2 cm

4837H48 Paar	4, ⁶² / 5, ⁵⁰ €
---------------------	---------------------------------------

trocken & kräftig



Claves – aus Kokosholz

Claves aus dunkel lackiertem Kokosholz

Trockener, kräftiger Klang, Länge: 22 cm, Ø 2,5 cm

84328H48 Paar	11, ³⁴ / 13, ⁵⁰ €
----------------------	---



Schlag- & Shake-Effekte

Clave-Shaker

Mit den beiden handlichen Sticks in Streifenoptik erhalten Sie klassische Klanghölzer, die auch als Shaker mit unterschiedlichen Tönen zum Einsatz kommen können.

Länge: 18 cm, Ø 2,6 cm

Material: Birkenholz

765100H48 Paar	8, ⁹¹ / 10, ⁶⁰ €
-----------------------	--

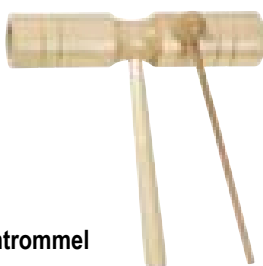

Röhrentrommel

aus Holz

Zwei verschiedene, helle Töne, Breite: 19 cm, Ø 3 cm

5276H48 Stück	5, ¹³ / 6, ¹⁰ €
----------------------	---------------------------------------

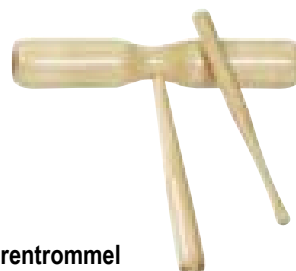

Große Röhrentrommel

aus Holz

Zwei verschiedene, dunkle, kräftige Töne, Breite: 20 cm, Ø 4,5 cm

5207H48 Stück	5, ³⁸ / 6, ⁴⁰ €
----------------------	---------------------------------------



Doppel-Guiro

(Wooden Agogo), mit Schlägel aus Holz

Länge: 25 cm, Ø 4 cm

5209H48 Stück	11, ³⁴ / 13, ⁵⁰ €
----------------------	---

Shake it



Holz-Maracas

Mehrfarbig, mit geschnitzten Verzierungen
 Minigröße für Kinderhände, Paar, oval, Länge: 15 cm
 8862H48 Paar 12,²⁷ / 14,⁶⁰ €

Holz-Maracas, M0

Paar, oval, Länge: 21 cm
 5027H48 Paar 15,⁹² / 18,⁹⁵ €



Holz-Maracas, M1

Paar, oval, Länge: 25 cm
 5028H48 Paar 19,²⁹ / 22,⁹⁵ €



Mini-Maracas

Es entsteht ein rasselnder, gut vernehmbarer Sound.
 Länge: 14 cm, aus Kunststoff, je 1 Stück in Rot und Blau
 9961H48 Paar 5,⁵⁵ / 6,⁶⁰ €
 Länge: 12 cm, aus Holz, je 1 Stück in Schwarz und Grün
 765101H48 Paar 9,²⁴ / 10,⁹⁹ €



Fingercymbeln

Mit angenehmen Lederbändern
 aus Stahl, Ø 6,7 cm
 761065H48 Paar 9,⁸³ / 11,⁷⁰ €



Rührtrommel mit Griff

Die Klangplatten bestehen aus ausgesuchtem Hartholz.
 Die Kinder halten das Instrument in der Hand. Wenn sie mit dem Klöppel rühren, mischt sich ein kräftiger Sound aus hohen und tiefen Tönen. Es ist aber auch möglich, die Klangplatten von außen einzeln anzuschlagen, ähnlich wie bei einem Xylophon.
 Länge: 26 cm, Ø 16 cm
 4809H48 Stück 23,¹¹ / 27,⁵⁰ €



Stielkastagnette

Aus Holz, Länge: 21 cm, Ø ca. 5,5 cm
 4157H48 Stück 8,⁹⁹ / 10,⁷⁰ €



Kastagnetten

Aus blau und rot lackiertem Holz, Ø 5,5 cm
 Mit Gummikordeln, daher leicht zu spielen
 4155H48 Paar 5,⁴⁶ / 6,⁵⁰ €



Drachenmaul

Dieser rot lackierte Holztonblock klingt sehr hell und laut.
 Mit Stiel 25 cm lang. Inkl. Schlägel
 4844H48 Stück 9,⁸³ / 11,⁷⁰ €





Schellenstab

Die Schellen sind an einem Vierkantholz befestigt.
Länge: ca. 32 cm, 21 Schellen. Aus Holz

4694H48 Stück 9,⁸³ / 11,⁷⁰ €



Schellenstab, Holz

Mit 6 Paar Tamburin-Schellen, Länge: ca. 30 cm

5799H48 Stück 7,⁰⁶ / 8,⁴⁰ €

Mit 4 Paar Tamburin-Schellen, Länge: ca. 23 cm

4698H48 Stück 6,³⁰ / 7,⁵⁰ €



Schellenstab

Erzeugt einen Ton der mittleren Tonlage.
Länge: 12,5 cm, Handgriff: Buche

59547H48* 4,⁷⁹ / 5,⁷⁰ €



Schellenkranz

Mit 10 Schellen

Die farbigen Griffe bestehen aus transparentem Kunststoff. Die Instrumente klingen angenehm hell und kräftig. In Überraschungsfarbe. H x B x T: 10 x 8 x 4 cm

8310H48 Stück 5,²¹ / 6,²⁰ €



Afuche-Cabasa, mini

Ideale Größe für Kinderhände. Ø 8 cm
Besonders geeignet für feine Effekte.
Länge: 17 cm

4972H48 Stück 24,³³ / 28,⁹⁵ €



Afuche-Cabasa

Metallperlen rotieren um einen gewellten Zylinder. Dadurch wird ein lauter Klang erzeugt. Sie eignet sich sowohl als Rhythmikinstrument als auch für verschiedene Effekte. Das Instrument ist sehr leicht zu spielen. Standardgröße, Ø 10,5 cm, Länge: 20 cm

4971H48 Stück 38,⁶¹ / 45,⁹⁵ €

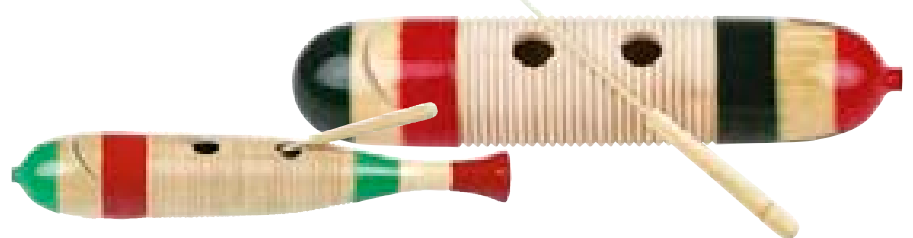

Mexikanisches Holzguiro

Fischform, mit Scraper, Länge: 31,5 cm

4088H48 Stück 17,²³ / 20,⁵⁰ €

Mexikanisches Holzguiro

Gurkenform, mit Scraper, Länge: 35 cm

8864H48 Stück 17,²³ / 20,⁵⁰ €



Schellenringe

5260H48 Ø 20 cm, 6 Paar Schellen 7,²³ / 8,⁶⁰ €

5261H48 Ø 25 cm, 8 Paar Schellen 8,⁹⁹ / 10,⁷⁰ €

Musikwagen mit Auszügen

Dieser wunderschöne Aufbewahrungswagen passt in jedes Musikzimmer. Kleine Instrumente können platzsparend und sicher aufbewahrt werden – und dank der praktischen Auszüge bequem wieder entnommen werden. Die 3,5 cm hohe Aufkantung der Böden verhindert, dass Instrumente herunterfallen oder -rollen. Für weitere Sicherheit und mehr Licht in den Auszügen sorgt die stabile Acrylglas-Rückwand. In der seitlich angebrachten Box (mit Klettband fixiert) können Boomwhackers® platzsparend aufbewahrt werden.

Holz-Dekor: Ahorn honig
 H x B x T Wagen: 88,3 x 121 x 49 cm,
 H x B x T Box: 46 x 30 x 21 cm
 2 Feststellrollen, 3 Auszüge
 Lieferung ohne Instrumente

809032H48* + Holzdekor ab 831,⁰⁹ / 989,- €

Bitte Holzdekor (Seite 108) angeben!



Meeres- oder Wellentrommel

In den Trommeln befinden sich Perlen aus Metall. Sie ahmen mit diesem Instrument die von Wellen verursachten Geräusche bzw. das Rauschen des Meeres nach.

88640H48 Ø 25 cm 18,⁹¹ / 22,⁵⁰ €
 88636H48 Ø 30 cm 24,⁷⁹ / 29,⁵⁰ €



Konzertgitarre Valenzia 4/4

Top-Instrument mit 3 Jahren Garantie – ideal für den Einsatz im Kindergarten.

Decke: Lindenholz, lackiert
 Boden: Lindenholz, lackiert
 Zargen: Lindenholz, lackiert
 Hals: Lindenholz, lackiert
 Griffbrett: Plywood
 Finish: Hochglanz
 Sattelbreite: 5 cm
 Mensur: 65 cm

88685H48 90,⁷¹ / 107,⁹⁵ €

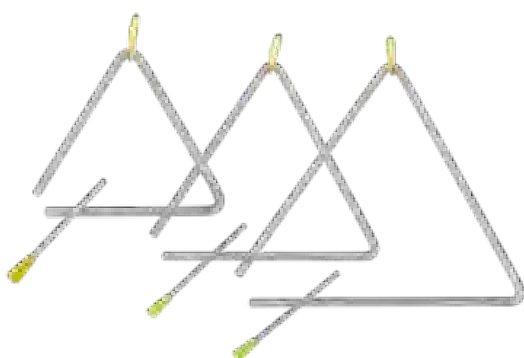

Triangeln

Aus hochwertigem, 7,6 mm starkem Klangstahl. Die ummantelten Halteschlaufen sind in Querbohrungen montiert. Sie können nicht verloren gehen. Der brillante Klang kommt an den einer Konzerttriangel heran.

5324H48 Ø 7,6 mm, 15 cm 8,³⁹ / 9,⁹⁹ €
 5325H48 Ø 7,6 mm, 20 cm 10,⁰⁸ / 11,⁹⁹ €
 5326H48 Ø 7,6 mm, 25 cm 12,⁶⁰ / 14,⁹⁹ €

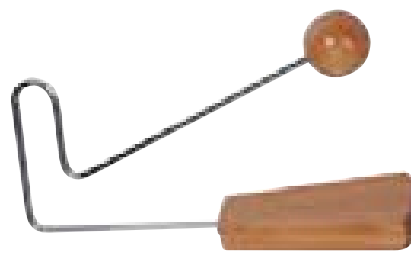

erzeugt Klappergeräusche

Vibra-Slap mit Holzresonator

Wenn die Kugel des Effekt-Instrumentes leicht auf den Handteller geschlagen wird, ahmt ein anhaltendes Geräusch das Klappern eines Tiergebisses oder einer Klapperschlange nach.

H x B x T: 15,5 x 30 x 8 cm

4124H48 20,⁵⁹ / 24,⁵⁰ €



Gewittertrommel „Donner“

Es donnert, es blitzt (akustisch) ... Mit diesen Gewittertrommeln erzeugen Sie Gewitterstimmung im Gruppenraum. Vertonen Sie Gedichte, Märchen oder Fantasie-reisen, indem Sie die Trommel schütteln.

Durch einfaches Variieren der Öffnung mit den Händen, durch Schlagen und Kratzen an der Feder können Sie eine Vielzahl von Effekten erzielen.

Bemalt, Höhe: 26 cm, Ø 8 cm

84479H48

17,²³ / 20,⁵⁰ €



Flöten-Klassensatz

In praktischer Aufbewahrungsbox! So sind Ihre Flöten sicher gelagert und schnell einsatzbereit. 15 Kunststoff-Blockflöten inkl. Aufbewahrungsbox

84055H48 16-teilig 71,⁴³ / 85,- €

Trommel-Set

Das Trommel-Set bietet Ihnen einen optimalen Mix aus Tamburinen, Handtrommeln und Schellenringen. Sie erhalten alles, was Sie für stimmige Begleitarrangements benötigen. In der praktischen Aufbewahrungsbox sind alle Instrumente sicher und ordentlich gelagert.

Set mit 6 Rahmen-Trommeln, 4 Schellenringen und 4 Tamburinen – jeweils in verschiedener Größe und Ausführung. Inkl. Aufbewahrungsbox

84093H48* 15-teilig 190,⁷¹ / 226,⁹⁵ €

Fruit-Shaker-Set & Mais-Guiro

Die Früchte-Shaker sehen verblüffend echt aus und zaubern die verschiedensten Klänge.

Im Set erhalten Sie je eine Orange, Banane, Zitrone, Kiwi, Mais und Mango als klassischen Frucht-Shaker. Jeder Shaker erzeugt einen eigenen hellen bis kräftigen Sound. Das besondere Highlight: Den Maiskolben können Sie zusätzlich als Guiro bzw. Scraper verwenden.

84029H48 6-teilig 25,⁶³ / 30,⁵⁰ €



Latin-Set

für dauerhaften Hintergrund-Sound
Instrumenten-Set für 13 Kinder

Chekere, 26 cm, Ø ca. 18 cm
Afuche, Ø 8 cm
Afuche, Ø 10,5 cm
Schellenring, Ø 25 cm, 8 Paar Schellen
Schellenring, Ø 20 cm, 6 Paar Schellen
Caxixi, klein
Caxixi, groß
Holz-Guiro, 31,5 cm
Holz-Guiro, 35 cm
Fell-Maracas, 15 cm
Holz-Maracas
Vibra Slap
Apito-Holzpfefe
Inkl. praktischer Aufbewahrungsbox

89489H48* 187,³⁵ / 222,⁹⁵ €



Instrumenten-Sets



Gruppen-Rhythmik-Set

in Kunststoff-Aufbewahrungsbox mit 30 Instrumenten und Schlägeln

Inhalt: 1 Drachensmaul, 1 Tamburin (20 cm Ø), 1 Schellenring (20 cm Ø), 4 Schüttel-Eier, 4 Paar Schlagstäbe (Claves), 1 Röhrentrommel, 1 Holz-Guiro, 1 Vier-Töne-Block, 1 Paar Mini-Maracas, 2 Holzstäbe mit Glöckchen, 2 Doppel-Schellenstäbe, 1 Stielkastagnette (Holz), 4 Holz-Rundkastagnetten, 1 Schellenkranz mit Holzgriff, 1 Plastik-Schellenkranz, 2 Paar Fingercymbeln, 1 Triangel (15 cm), 1 Triangel (10 cm)
H x B x T Box: 20 x 48 x 38 cm

Warnhinweis: 43 (Seite 310)

81950H48*

138,⁶¹ / 164,⁹⁵ €



Holzklang-Gruppenset mit 25 Instrumenten

Der Gruppensatz bietet eine große Bandbreite an verschiedenen Holzklängen. Die Variation geht von harten Clave-Sounds bis zur tiefen Rhythmik-Trommel und **stattet Sie komplett für Ihre Gruppe aus.**

Inhalt: 6 Paar Claves, 1 Rhythmik-Trommel, 3 Holzblock-Trommeln, 1 Doppel-Guiro, 2 Röhrentrommeln, 2 Stielkastagnetten, 1 Drachensmaul, 6 Kastagnetten, 1 Triple Scraper, 1 mexikanisches Holz-Guiro, 1 Frosch-Guiro
Die herausnehmbare Einlage eignet sich bestens für Schlägel und Kleininstrumente.

84343H48*

201,⁶⁴ / 239,⁹⁵ €



NEU
IM KATALOG

Shaker-Box

Alle Shaker, die Sie für die verschiedensten Begleit-Rhythmen brauchen.

Die Shaker-Box bietet:

4 große Holz-Maracas, 2 Schüttel-Eier-Maracas, 6 Schüttel-Eier, 4 Kunststoff-Mini-Maracas, 2 Holz-Mini-Maracas, 2 Kürbis-Shaker, 2 Leder-Maracas, 6 Frucht-Shaker
Inkl. praktischer Aufbewahrungsbox

Warnhinweis: 43 (Seite 310)

84214H48*

124,³³ / 147,⁹⁵ €



in praktischer
Tasche

NEU
IM KATALOG



Percussion-Set

Mit 24 Instrumenten und Schlägeln

Alle Instrumente sind übersichtlich in einer Tasche mit Reißverschluss untergebracht.

Inhalt: 4 Triangeln, 1 Guiro, 1 Tonblock, 1 Röhrentrommel, 1 Tamburin, 1 Schellenring, 1 Paar Cymbeln (20 cm, heller Ton), 1 Paar Cymbeln (27 cm, tiefer Ton), 2 Paar Claves (17 cm), 4 Paar Claves (13 cm), 2 Schellenarmbänder, 1 Paar Maracas, 1 Schellenstab, 2 Paar Mini-Maracas, 1 Cowbell mit Schlägel, haltbare Tasche
Material Tasche: 100 % Nylon

88641H48 Set

128,⁵³ / 152,⁹⁵ €



Rhythmik-Tasche

Die Innentaschen mit Taschenklappen helfen Ihnen beim Verstauen der Instrumente und vermeiden das Herumfliegen dieser beim Transport. Werfen Sie sich die Tasche zum Transport mit den verstellbaren Trageriemern bequem über die Schulter. Die Aufhängung bietet Ihnen die Möglichkeit, die Tasche im Musikraum an die Wand zu hängen.

Inhalt: 1 mexikanisches Holzguiro, 2 farbig lackierte Holzkastagnetten, 1 Stielkastagnette, 1 großer Schellenring mit 6 Paar Schellen, 1 Paar Fingercymbeln, 4 Schüttel-Eier, 3 Triangeln, 1 Tamburin, 1 Holzblocktrommel, 2 Röhrentrommeln, 1 Tonblock aus Holz, 1 Paar Claves aus Buchenholz

H x B x T Tasche geschlossen: 42 x 39 x 10 cm

Material: 100 % Polyester

Zusätzlicher Inhalt der Rhythmik-Tasche mit

26 Instrumenten: 3 kleine Schellenringe, 1 Schellenstab mit 5 Schellen, 2 Paar dunkel lackierte Claves aus Kokosholz, 1 Maracas-Stab

Alle Warnhinweis: 43 (Seite 310)

758325H48* mit 19 Instrumenten 89,⁰³ / 105,⁹⁵ €

758326H48 mit 26 Instrumenten 112,⁵⁶ / 133,⁹⁵ €

mit 19 Instrumenten



mit 26 Instrumenten



Schüttel-Eier

Mini-Maracas in Eierform und -größe aus hochwertigem Kunststoff. Jede Farbe hat einen anderen Klang. Kinder und auch Erwachsene finden spielerisch zur Musik. Das gelbe Ei klingt am hellsten, dann werden die Sounds in der Reihenfolge Pink, Grün und Blau tiefer und kräftiger.

Alle Warnhinweis: 43 (Seite 310)

4 Schüttel-Eier (Gelb, Pink, Grün und Blau)

Höhe: ca. 5,5 cm, Ø ca. 4 cm

4955H48 4 Stück 7,⁵⁵ / 8,⁹⁹ €

2 Ergänzung-Eier mit dunkleren Tönen (Schwarz und Braun) Höhe: ca. 5,5 cm, Ø ca. 4 cm

84002H48 2 Stück 4,³⁷ / 5,²⁰ €

6er-Satz (Gelb, Pink, Grün, Blau, Braun und Schwarz)

83997H48 6 Stück 11,⁶⁰ / 13,⁸⁰ €



Abb. ähnlich

Schüttel-Eier-Gruppenbox

40 Schüttel-Eier in sechs verschiedenen Farben (8x 4955H48, 4x 84002H48). In praktischer Aufbewahrungsbox

Warnhinweis: 43 (Seite 310)

84052H48 73,⁵³ / 87,⁵⁰ €



86 Teile



magnetisch



40 Teile

2..



magnetisch

1.. Rhythmus- und Taktkarten für die Tafel

Das magnetische Tafelmaterial ist ideal geeignet für den Einstieg mit Boomwhackers®-Röhren. Ihre Kinder brauchen keine Notenkenntnisse. Sparen Sie sich langes Vorbereiten und Kopieren. Bringen Sie die Karten an der Tafel an und zählen Sie einfach den Takt laut mit. Die Kinder sehen ihren Einsatz durch direktes Ablesen von der Tafel.

Die insgesamt 86 magnetischen Schilder (8 x 8 cm groß) sind mit Tafelschreibern beschreibbar und wieder abwischbar. So können Sie durch Aufzeichnen von Noten oder Symbolen z. B. auch noch andere Instrumente mit in das Takttraining einbeziehen und den Anwendungsbereich der Karten erweitern. In der Anleitung finden Sie nützliche Anwendungsbeispiele und eine Kopiervorlage zur Rhythmusschulung.

Ab 5 Jahre

Inhalt:

64 farbige Notenschilder (in den 8 Farben eines diatonischen Boomwhackers®-Satzes: 16 Stück in Rot, je 8 Stück in den Farben Orange, Gelb, Pink, Lila, Hell- und Dunkelgrün), 10 Taktschilder mit Zahlen (je 2x 1, 2, 3 und 4, je 1x 5 und 6), 12 zusätzliche leere Schilder, inkl. kurzer Anleitung mit Kopiervorlage
Lieferung ohne Deko

84662H48 86-teilig

30,²¹ / 35,⁹⁵ €

2.. Rhythmus- und Taktkarten, chromatische Ergänzung in Boomwhackers®-Farben

Set mit Rhythmus- und Taktkarten in den Farben der chromatischen Ergänzung der Boomwhackers®-Röhren. Magnetisches Tafelmaterial

Inhalt: 40 Karten (je 8 Stück in den Farben Hellrot, Hellorange, Dunkelgrün, Blau, Violett)

Karte: 8 x 8 cm, Material: Magnet

760281H48

40-teilig

20,⁹⁷ / 24,⁹⁵ €

Musik



86 Stück

3.. Rhythmuskarten für Bodypercussion

Kinder ab 4 Jahren nutzen ihren eigenen Körper und musizieren ganz ohne Notenlesen und mit allen positiven Auswirkungen. Bringen Sie die Magnetkarten an der Tafel an und lassen Sie die Kinder eigene Kompositionen oder Liedbegleitungen im Takt spielen.

Inhalt: 86 Karten, 1 Anleitung

H x B x T Verpackung: 2 x 38 x 19,5 cm

B x H Karten: 8 x 8 cm

Material: Magnet

766758H48 86 Stück

30,²¹ / 35,⁹⁵ €

- fördern das Rhythmusgefühl
- Musikmachen ohne Notenlesen
- der eigene Körper als Instrument
- 20 magnetische Taktkarten (je 4 Stück 1, 2, 3 und 4, je 2 Stück 5 und 6)
- 60 magnetische Bildkarten Bodypercussion-Aktionen (je 10 Stück pro Aktion)
- 6 zusätzliche, leere Karten
- 1 Anleitung



NEU
IM KATALOG

SPORT



NEU
IM KATALOG



zum Balancieren und Springen

Fluss-Steine

Mit den 4 farbenfrohen Fluss-Steinen üben Kinder das Balancieren und Springen. Die Steine aus strapazierfähigem Kunststoff sind einzeln oder ineinander stapelbar, sodass die Höhen variiert werden können. Jeder Stein hat einen rutschfesten Boden aus Gummi.

H x B x T gestapelte Fluss-Steine: 21 x 34,5 x 33 cm

Material: Kunststoff. Maximale Belastbarkeit: 70 kg

Alle Warnhinweis: 3 (Seite 310)

767208H48 4-teilig, blau

768788H48 4-teilig, rot

je 45,³⁴ / 53,⁹⁵ €



1· Pferdegesshirr

Dieses Spiel ist ein Klassiker. Ob im wilden Ritt über Stock und Stein oder gemütlich in den Sonnenuntergang – mit diesem tollen Pferdegesshirr leben Ihre Kinder fantasievolle und bewegungsintensive Spiele aus! Das Gesshirr ist größenverstellbar, aus weichem, bequemem Material und kinderleicht angelegt. Der Sicherheits-Schnellverschluss an der Vorderseite kann jederzeit geöffnet werden, wenn sich das „Pferd“ befreien möchte. Brustumfang verstellbar bis 110 cm, Zügelänge: ca. 85 cm. Aus 100 % Nylon. Ab 3 Jahren
Warnhinweis: 52 (Seite 19)

36219H48 Stück 14,²⁴ / 16,⁹⁵ €

2· Pferdegesshirr Zweispanner

Länge Verbindungsstück: 40 cm
Material: 100 % Nylon, Farbe: Blau
Warnhinweis: 52 (Seite 310)

759974H48 Stück 22,²⁷ / 26,⁵⁰ €



Sport

3· Drehscheibe „Spin & Balance“

Die innovativen Boards mit Drehscheibe bieten ein effektives Training, das den Gleichgewichtssinn stärkt und die Rumpfmuskulatur kräftigt. Sie können das Board alleine verwenden oder mit mehreren Boards kombinieren.

Höhe: 2 cm, Ø 24 cm
Material: Kunststoff
Warnhinweis: 1 (Seite 310)

768202H48* 10 Stück 126,⁰¹ / 149,⁹⁵ €



4· Fluss-Steine

Lustige Kunststoff-„Steine“, die zum Spielen anregen. Gehen, Springen, Hüpfen ... – vielfältigste Bewegungsformen sind möglich. Angstfrei üben die Kinder ihre Koordination. Die dreiseitigen „Steine“ verrutschen nicht, sie haben einen Gummirahmen an der Unterseite.

Inhalt: 3 große und 3 kleine Fluss-Steine
H x B x T große Steine: 8,5 x 41 x 41 cm, kleine Steine: 4,5 x 25 x 25 cm

Material: Kunststoff, Gummi
Belastbar bis max. 75 kg
Warnhinweis: 26 (Seite 310)

33021H48* 6 Stück 52,⁰⁶ / 61,⁹⁵ €



verbessert die Balance





Balancier-Sparset

Beschäftigen Sie **eine ganze Gruppe von Kindern** mit spannenden Balance-Übungen! In abwechslungsreichen Spielen werden Koordination und Motorik geschult. Immer neue Herausforderungen laden zur Bewegung ein.

Inhalt des Sets:

- Plattform-Balancier-Spiel
 - Balancier-Schnecke
 - Balancier-Kissen, 33 cm
 - Satz mit 6 Balancier-Halbkugeln
 - Satz mit 3 Paar Laufstelzen
 - Praktische Tasche zur Aufbewahrung
- Material Tasche: 100 % Polyester
Warnhinweise: 1, 3, 4, 5 (Seite 310)

33842H48*

110,⁰⁴ / 130,⁹⁵ €

Regenbogen-Balancier-Igel

Die genoppte Oberfläche macht diese Balancier-Steine aus Gummi zu einem ganz besonderen Erlebnis. Ideal für verschiedene sensomotorische Übungen.
Ø jeweils ca. 13,5 cm, bis 80 kg belastbar
Material: Gummi

757753H48 6 Stück

37,³⁹ / 44,⁵⁰ €



Rhythmik-Set 1

Inhalt: 4 Rhythmikbälle

- 4 Klangstäbe
 - 4 Glockenkränze
 - 4 Schüttel-Eier
 - 1 Handtrommel
 - 1 Schellenring
 - 1 Triangel
 - 10 Rhythmikseile (100 % Polypropylen)
 - 6 Doppel-Rhythmikbänder (100 % Polyester)
 - 10 Chiffontücher (100 % Nylon)
- Inkl. Aufbewahrungstasche (100 % Polyester)
Ab 3 Jahren
Warnhinweise: 1, 43 (Seite 310)

53500H48

144,⁵⁰ / 171,⁹⁵ €



Balancier-Mauer

Dank 12 cm Breite stehen die Steine fest und sicher. Der Pfad auf der Mauer ist aber nur 5 cm breit. Da wird das Balancieren zur echten Herausforderung. Zum sicheren Verbinden werden die einzelnen Teile einfach ineinandergeschoben. So bauen die Kinder immer neue

Formen und Wege. Die 27 Teile aus hochschlagfestem Kunststoff haben eine Höhe von jeweils 10 cm.
Gesamtlänge: ca. 7,5 m
Warnhinweis: 3 (Seite 310)

33761H48 27-teilig

147,⁸⁶ / 175,⁹⁵ €



Maxi-Roller

Sehr stabiler Doppel-Roller mit Metallachsen und Kunststoff-Trittbrettern. Die 6 Räder haben einen griffigen, abriebfesten Gummi-Überzug. Die 2 Mittelrollen sorgen für eine optimale Gewichtsverteilung. Das garantiert höchste Langlebigkeit im Kindergartenalltag.
H x B x T: 15 x 42 x 32 cm, Räder: Ø 15 cm
Gewicht: 3,2 kg, belastbar bis 100 kg
Alle Warnhinweise: 15, 17, 22, 3 (Seite 310)

3110H48 ■ Gelb, Stück

765441H48 ■ Blau, Stück

je 49,¹⁶ / 58,⁵⁰ €



1..

1.. Chiffontücher

10er-Satz (in sortierten Farben), 40 x 40 cm
100 % Nylon. Handwäsche empfohlen!

35935H48 10 Stück 21,⁰¹ / 25,- €

Einzelfarben:

10er-Satz (einfarbig), 40 x 40 cm
Material: 100 % Nylon. Handwäsche empfohlen!

55949H48 Orange, 10 Stück
55956H48 Hellgrün, 10 Stück
55958H48 Blau, 10 Stück je 19,⁷⁵ / 23,⁵⁰ €

2.. Chiffontücher

10er-Satz (in sortierten Farben), 65 x 65 cm
100 % Nylon, waschbar bei 40 °C

Warnhinweis: 1 (Seite 310)

3497H48 10 Stück 23,⁴⁹ / 27,⁹⁵ €



2..



Einzelfarben:

5er-Satz (einfarbig), 65 x 65 cm, ab 3 Jahren

Material: 100 % Nylon, waschbar bei 40 °C

Alle Warnhinweis: 1 (Seite 310)

33518H48 Weiß, 5 Stück
33519H48 Gelb, 5 Stück
33520H48 Orange, 5 Stück
33522H48 Rot, 5 Stück
33521H48 Pink, 5 Stück
33523H48 Grün, 5 Stück
33524H48 Blau, 5 Stück
33525H48 Schwarz, 5 Stück je 12,¹⁸ / 14,⁵⁰ €

3.. 10 Große Spieltücher (ohne Abb.)

Die bewährten Chiffontücher in Groß! Dem Spiel und der Gestaltung sind keine Grenzen mehr gesetzt.

B x H: ca. 140 x 140 cm

Material: 100 % Nylon. Satz mit 10 Tüchern, in sortierten Farben. Handwäsche empfohlen!

Warnhinweis: 1 (Seite 310)

33400H48 10 Stück 51,²² / 60,⁹⁵ €



4..

4.. Ballfänger

Die bunten Ballfänger fördern die **Koordination**, verbessern die **Feinmotorik** und eignen sich ideal für Geschicklichkeitsspiele und knifflige Aufgaben. Sie liegen perfekt in der Hand. Sie erhalten die Fänger in den Farben Blau, Grün, Gelb, Violett, Rot und Orange.

B x H: 16 x 9 cm, Ø Ball: ca. 7 cm, Material: Bälle und Körbe aus Kunststoff, Band: 100 % Polyester

Warnhinweis: 4 (Seite 310)

58062H48 6 Stück 18,⁰⁷ / 21,⁵⁰ €



5..

5.. Swing Loop

Ein tolles Geschicklichkeitsspiel, bei dem der Ball an der Gummischnur mit dem Ring aufgefangen werden muss. Die Hand-Auge-Koordination wird spielerisch geschult. Material: Moosgummi und Kunststoff

Größe 1: Länge: ca. 25 cm, Ø Ball: ca. 3,5 cm

Warnhinweise: 1, 4, 5 (Seite 310)

36198H48 Stück 5,⁰³ / 5,⁹⁹ €

Größe 2: Länge: ca. 38 cm, Ø Ball: ca. 6,5 cm

Warnhinweise: 1, 4 (Seite 310)

33513H48 Stück 8,⁰⁷ / 9,⁶⁰ €



6..

6.. Kriechtunnel, 4-armig

Zum Spielen und Spaßhaben. Jeder Eingang in einer anderen Farbe. In der Mitte des 4-armigen Tunnels ist eine Öffnung. So haben auch ängstliche Kinder ein sicheres Gefühl, wenn sie hindurchkrabbeln.

B x H: 225 x 225 cm, Ø 51 cm

Material: 100 % Nylon

Warnhinweis: 14 (Seite 310)

754138H48* Stück 118,⁴⁵ / 140,⁹⁵ €





Spielrad „Wheelie“

Kinder von 2 bis 6 Jahren haben mit diesem Spielrad jede Menge Spaß und trainieren Bewegung, Gleichgewicht und Koordination. Perfekt für die erste Verkehrserziehung. Verwendung drinnen und draußen. Mit Hupe

Inhalt: 4 Spielräder
H x B x T: 78 x 22 x 22
Material: Kunststoff, Stahl
Warnhinweis: 1 (Seite 310)

768201H48 4 Stück

209,²⁴ / 249,- €



Easygrip-Bälle

Das Easygrip-Ball-Set mit verschiedenen Größen begeistert kleine und große Ballfans gleichermaßen. Die Bälle lassen sich dank der Triangel-Textur wunderbar greifen – selbst von den kleinsten Kinderhänden. Das bunte Set besteht aus den Farben Rot, Blau, Gelb und Orange. Die Easygrip-Bälle eignen sich ideal für den Innen- und auch für den Außenbereich. Besonders bei den ersten Wurf- und Fangübungen oder zum Spielen dürfen diese weichen Bälle auf keinen Fall fehlen.

4er-Set: Ø 9 cm, Ø 12 cm, Ø 16 cm und Ø 20 cm

758159H48 4 Stück 28,⁹⁹ / 34,⁵⁰ €



Soft-Bowling

Zum Set gehören:

- 10 Kegel mit jeweils 29 cm Höhe
- 2 Bowling-Kugeln, Ø ca. 16 cm
- 1 Aufbewahrungstasche

Warnhinweis: 1 (Seite 310)

36238H48

73,⁰⁷ / 86,⁹⁵ €



Klett-Dart

Bei diesem Spiel werden keine Pfeile, sondern Bälle auf die Zielscheibe geworfen.

Sie bleiben fest am Klett haften. Bei Bedarf kann die Luft aus der Dartscheibe herausgelassen werden. Dann kann sie sehr platzsparend verstaut werden – ideal z. B. für Ausflüge. Ø Scheibe: ca. 65 cm, inkl. 3 Bällen
Bezug: Außenseite 100 % Polyester
Warnhinweis: 1 (Seite 310)

50476H48 18,⁹¹ / 22,⁵⁰ €

Bestellen Sie auch:

3 Ersatzbälle, Ø ca. 7 cm, Gewicht: ca. 60 g
Warnhinweis: 1 (Seite 310)

33811H48 3 Stück 5,⁵⁵ / 6,⁶⁰ €

Dosen-Wurfspiel

Ein Klassiker im modernen Design! Die 10 Dosen und die 6 Bälle bestehen aus angenehm weichen Softmaterial. Viele neue Spielvarianten sind möglich. Mit Tragetasche
16-teilig
Dosen: Höhe: 10 cm, Ø 8 cm, Ø Bälle: 6 cm
Warnhinweis: 1 (Seite 310)

36220H48 32,³⁵ / 38,⁵⁰ €



Abb. ähnlich



1· Schneerutscher aus treeNside-Material

Der Po-Rutscher mit extrabreiter Sitzfläche und großem Griff sorgt bei Klein und Groß für mächtig Rutschspaß. Besonders elastisch und langlebig dank des pflanzenbasierten Kunststoffs. Mit Führungsschienen auf der Rückseite

B x H: ca. 37 x 59 cm, B x H Sitzfläche: ca. 37 x 32 cm,

aus robustem Kunststoff

Alle Warnhinweis: 51 (Seite 310)

850361H48* Türkis, Stück

850362H48* Coral, Stück je 5,21 / 6,20 €

766833H48* Set mit 2 Stück

(je 1 Stück pro Farbe) 7,82 / 9,30 €

besonders großer Griff für Handschuhhände



BIO basiert

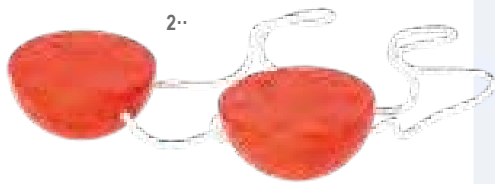

2· Halbkugelstelzen

Mit dieser besonderen Variante von Stelzen lässt sich das Stelzenlaufen ganz neu erleben.

Gleichgewichtssinn und Motorik werden auf ganz besondere Weise gefördert und geschult.

Belastbar bis 65 kg

Warnhinweis: 4 (Seite 310)

754390H48* 1 Paar, Rot

18,07 / 21,50 €



made in Germany



3 Paar

3 Paar

3·

BIO basiert

Laufstelzen in trendigen Farben

3· Laufstelzen-Set aus treeNside-Material

Ideal für viele Geschicklichkeits- und Motorikübungen. Hergestellt aus Biokunststoffgranulat, bestehend aus überwiegend nachwachsenden Rohstoffen. Die nachhaltige Alternative zu herkömmlichen Kunststoff-Laufstelzen.

Set mit 3 Paar, Höhe: jeweils ca. 12 cm, Ø 9,5 cm

Material: Biokunststoff mit Holzfasern

Belastbarkeit: max. 40 kg

Alle Warnhinweise: 3, 4 (Seite 310)

761625H48 Blau, Rot und Gelb

764395H48 Grün, Türkis und Coral

je 20,13 / 23,95 €



3 Paar



3 Paar

4·

4· Laufstelzen

Für Spiele zur Förderung der Motorik.

Die Stelzen sind aus robustem Kunststoff und reißfesten

Kordeln. Set mit 3 Paar, Höhe: ca. 12 cm, Ø 9,5 cm

Belastbarkeit: max. 40 kg

Alle Warnhinweise: 3, 4 (Seite 310)

33329H48* Set Gelb, Rot, Blau

850102H48 Set Pink, Orange, Grün je 18,91 / 22,50 €



Motorik-Bewegungsset

Mit diesem Set erhalten Sie eine komplette Bewegungsbaustelle. So lassen sich schnell und einfach die besten Übungsparcours für Geschicklichkeit, Staffelspiele, Zirkusgelände oder Rallyebahnen auf- und wieder abbauen. Diese Einzelelemente, die alle miteinander kombinierbar sind, machen Ihren Kindern auch im Freispiel Spaß.

Inhalt: 4 kleine Reifen (Ø 38 cm), 4 mittlere Reifen (Ø 50 cm), 6 Lochkegel (in 6 Farben: Rot, Gelb, Orange, Pink, Grün, Blau), 4 Parcourssteine (in 4 Farben: Rot, Gelb, Grün, Blau), 30 Verbinder-Clips, 8 Gymnastikstangen (je 2 in Blau, Gelb, Grün, Rot), Transporttasche
Material Tasche: 100 % Polyester
Warnhinweis: 2 (Seite 310)

50691H48* 56-teilig

127,⁶⁹ / 151,⁹⁵ €



made in Germany



Parcourssteine, einzeln

In diese Parcourssteine können alle drei Reifengrößen sowie die Rhythmikstangen eingebaut werden.
H x B x T: 9,5 x 36 x 15 cm

850121H48*	Rot	850122H48*	Blau
850123H48*	Gelb	850124H48*	Orange
850125H48*	Pink		
850126H48*	Grün		
je 6, ⁶⁴ / 7, ⁹⁰ €			
Solange Vorrat reicht			
756337H48*	6 Stück (1 Stück je Farbe)		35, ⁷¹ / 42, ⁵⁰ €

Sport

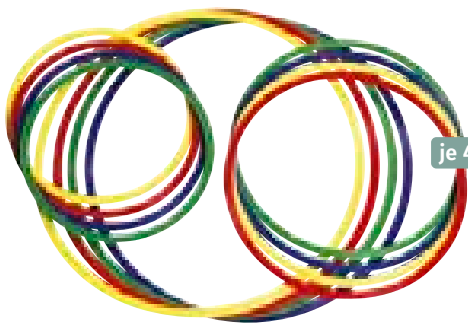

je 4 Stück



6 Stück

Aktivitätsringe

Die Ringe laden Kinder zu zahlreichen Aktivitäten ein:

- Ringe auf dem Kopf balancieren
- Jonglieren mit Ringen an Armen und Beinen
- Ringe zuwerfen und mit den Armen fangen

Lassen Sie der Fantasie Ihrer Kleinen freien Lauf. Sie erfinden immer neue Spiele und Verwendungsmöglichkeiten. Die Ringe sind aus weichem Gummi.

Ø ca. 16 cm, Dicke: ca. 1,2 cm

Warnhinweis: 16 (Seite 310)

33853H48* 6 Stück 16,³⁹ / 19,⁵⁰ €

Gymnastik-Rhythmikstangen

Mit diesen Stäben lassen sich auf jeden Fall allerhand witzige Turnübungen durchführen. Erweitern Sie Ihren Bewegungsparcours mit diesen einfach einsetzbaren Gymnastik-Rhythmikstangen. 6 Stück in Pink, Orange, Rot, Gelb, Grün und Blau im Set. Ø 2,5 cm
Material: Kunststoff

6 Stück



754768H48 70 cm, 6 Stück 20,⁵⁹ / 24,⁵⁰ €

754759H48 100 cm, 6 Stück 24,³³ / 28,⁹⁵ €

Satz mit 4 bunten Reifen

Flaches Profil und Rille. Material: Kunststoff

33423H48 Ø 38 cm, 4 Stück 23,⁴⁹ / 27,⁹⁵ €

33424H48 Ø 50 cm, 4 Stück 26,⁸⁵ / 31,⁹⁵ €

33425H48 Ø 65 cm, 4 Stück 31,⁰⁵ / 36,⁹⁵ €

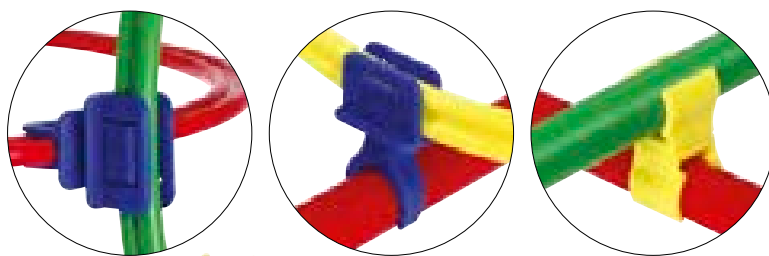

30 Stück

Verbinder-Clips

Mit diesem Set von 30 Verbindern können Sie wahlweise 10 Gymnastikstäbe mit Stangen, 10 Gymnastikstäbe mit Reifen, 10 Reifen mit Reifen verbinden.

So haben Sie schnell Ihren individuellen Parcours auf- und wieder abgebaut. 30 Verbinder-Clips im Set. Lieferung in Überraschungsfarbe

33429H48* 30 Stück 18,⁹¹ / 22,⁵⁰ €

Balancier-Brett

Das sehr stabile Kunststoff-Balancier-Brett wird einfach mit 2 Steckern auf den Parcourssteinen sicher fixiert und schon geht's los. **Maximale Belastbarkeit: 80 kg**

H x B x T: 3 x 81 x 15 cm, Material: Kunststoff

Lieferung ohne Steine

50984H48 Stück 19,⁷⁵ / 23,⁵⁰ €



Steck-Verbinder

Zum sicheren Fixieren benötigen Sie 2 Stecker pro Balancier-Brett. Lieferung in Überraschungsfarbe

Länge: 6 cm, Ø 3 cm, Material: Kunststoff

50985H48 Stück 1,⁹³ / 2,³⁰ €





Spielkegel

Stapelbar, 30 x 23 x 23 cm, Material: Kunststoff

33426H48	Rot	33427H48	Gelb
850100H48	Blau	850101H48	Grün
850098H48*	Orange		
850099H48*	Pink		

je 6,⁶⁴ / 7,⁹⁰ €



made in Germany



43-teilig

Einsatzmöglichkeiten:

- Die Kegel werden gerne als Tor oder zum Slalomlauf verwendet.
- Werden die Rhythmikstangen zwischen die Kegel gesteckt, können die Kleinen entweder darüberhüpfen oder unten durchkriechen.
- Stellt man die Kegel einzeln auf, können diese mit den Ringen beworfen werden. Wer trifft hier am meisten?
- Sind die Kegel in einem Slalom aufgestellt, kann man um diese mit den Laufstelzen herumlaufen.

Kunterbunte Bewegungskiste

Die kunterbunte Bewegungskiste bringt vielseitige Spielmöglichkeiten in Ihre Kita. Egal, ob Parcours, Ballspiele oder ein Wettlauf mit den Laufstelzen – hier ist alles möglich! Die einzelnen Elemente können super miteinander kombiniert werden und machen so Ihren Kindern auch im Freispiel Spaß.

Inhalt: 6 Paar Laufstelzen, 8 Spielkegel, 4 Gymnastikstangen, 6 Wurfringe, 6 Softbälle, 6 Gummibälle, 1 Aufbewahrungsbox

Warnhinweise: 1, 16, 3, 4 (Seite 310)

755759H48* 43-teilig

154,⁵⁸ / 183,⁹⁵ €

alles ordentlich verstaut
in der praktischen
Aufbewahrungsbox

NEU
IM KATALOG



1.. Rubber-Ball

Gummiball mit sehr guten Sprungeigenschaften und bester Griffbarkeit aufgrund der angenehmen Oberflächenstruktur.

Lieferung in Überraschungsfarbe

100226H48	Ø 15 cm, 180 g	7, ³¹ / 8, ⁷⁰ €
100192H48	Ø 18 cm, 250 g	8, ¹⁵ / 9, ⁷⁰ €
33261H48	Ø 22 cm, 440 g	11, ²⁶ / 13, ⁴⁰ €

2.. Barfuß-Bälle

Superweiche Vollschaumstoff-Bälle, mit denen auch mal barfuß Fußball gespielt werden kann.

3 Stück (Gelb, Blau, Rot) im Netz

Material Bälle: 100 % Polyurethan

Mini: Ø 12 cm, ca. 48 g

34139H48 3 Stück 9,⁹² / 11,⁸⁰ €

Groß: Ø 20 cm, ca. 175 g

34138H48* 3 Stück 15,⁰⁸ / 17,⁹⁵ €



3.. Schaumstoffwürfel, 16 cm

Diese 4 Schaumstoffwürfel eignen sich für viele Würfelspiele. Jeder Würfel ist 16 cm groß und aus weichem Schaumstoff-Material gefertigt. Die bunten Würfel sind für den Innen- und Außenbereich geeignet.

762374H48* 4 Stück 19,²⁹ / 22,⁹⁵ €



4.. Schaumstoff-Kegel

Ideal für das Balltraining mit Kindern. In 6 tollen Farben. Höhe: 16, Ø 14,5 cm, aus Schaumstoff

Warnhinweis: 1 (Seite 310)

755690H48* 6 Stück 20,⁵⁹ / 24,⁵⁰ €

5.. Gummibälle

Softtouch-Oberfläche, superspringend. Set mit 6 tollen Regenbogenfarben, Ø 6 cm, 320 g

754465H48 6 Stück 12,¹⁰ / 14,⁴⁰ €

6.. Softbälle-Set

4 Softbälle im Set. Die weichen Bälle eignen sich ideal für erste Erfahrungen in zahlreichen Ballsportarten. Die Bälle sind aus Vollschaumstoff hergestellt und haben einen Ø von je 12 cm bzw. 20 cm, bei einem Gewicht von ca. 50 g bzw. 200 g.

Inhalt: 4 Softbälle in Petrol, Pink, Orange und Hellgrün Ø 12 cm oder Ø 20 cm

Material: Vollschaumstoff

762373H48 Ø 12 cm, 4 Stück 13,⁸⁷ / 16,⁵⁰ €

762372H48* Ø 20 cm, 4 Stück 18,⁴⁵ / 21,⁹⁵ €

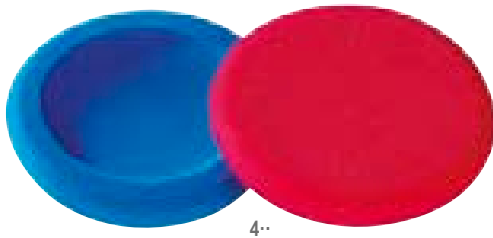
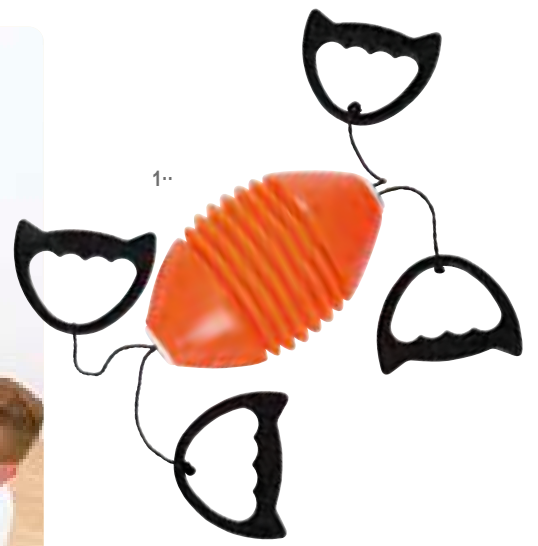

1· Schwungei-Spiel

Werden die 2 Griffe schnell auseinandergezogen, dann fliegt das Ei förmlich zum Partner oder zur Partnerin auf der anderen Seite.
 Trainiert Koordination und Reaktionsvermögen.
 B x H Ei: 20 x 13 cm, Seil: 220 cm
 Lieferung in Überraschungsfarbe
 Warnhinweis: 4 (Seite 310)

100286H48 Stück 7,⁰⁶ / 8,⁴⁰ €

2· Emotions-Bälle

Kinder begeistern sich sofort für die bunten Bälle mit den lustigen Gesichtern. In spielerischer Runde ahmen sie die Gesichtsausdrücke auf den Bällen nach. Die Bälle haben eine sehr griffige Gummi-Oberfläche und springen ausgezeichnet. Abwaschbar
 Ø 15 cm

33692H48* 6 Stück 28,¹⁵ / 33,⁵⁰ €

3· Soft-Schlagball

Die Hand ist der Schläger. Dies hilft gerade unsicheren Kindern, da sie im Gegensatz zur Reichweite eines Schlägers den Aktionsradius der eigenen Arme und Hände bereits instinktiv kennen. Die Federn verbessern die Flugeigenschaften. Das Softgummi ist angenehm zu spielen. Lieferung in Überraschungsfarbe
 Gewicht: ca. 60 g, Länge: ca. 28 cm
 Warnhinweis: 1 (Seite 310)

35199H48 Stück 5,⁴⁶ / 6,⁵⁰ €

4· Soft-Wurfscheibe

Ideal, um Fangen und Werfen zu üben
 Extrem leichte Wurfscheibe aus hochelastischem Schaumstoff mit tollen Flugeigenschaften. Unzerbrechlich, für Spielspaß ohne jedes Risiko. Ø 22 cm
 In Überraschungsfarbe. Unbeschichtet, ca. 25 g
 Warnhinweis: 1 (Seite 310)

35458H48 Stück 3,²⁸ / 3,⁹⁰ €

5· Ballonhülle

Baumwollhülle inklusive Luftballons zum Aufpusten.
Inhalt: 1 Baumwollhülle, 3 Luftballons, 1 Mundstück zum Aufblasen
 Ø aufgepustet: 25 cm. Material Ballonhülle: 100 % Baumwolle
 Warnhinweise: 1, 6 (Seite 310)

758327H48 7,⁶⁵ / 9,¹⁰ €

6· Farbiger Ribbon-Ball

Sehr gut springender Ball mit farbenfrohen Bändern, Ø ca. 5 cm. 35 g, Lieferung in Überraschungsfarbe
 Warnhinweise: 1, 4 (Seite 310)

35474H48 Stück 3,³⁵ / 3,⁹⁹ €

1· Farbige Rhythmikbänder

Mit Drehring am Stab montiert, 4 cm breit.
Länge der Kunststoff-Stäbe: ca. 30 cm
Material Bänder: 100 % Polyester
Je 5 Bänder in 5 Farben

3174H48 5 Stück, Länge: 1,6 m 30,²¹ / 35,⁹⁵ €

3175H48 5 Stück, Länge: 3 m 34,⁴¹ / 40,⁹⁵ €



2· Doppel-Rhythmikbänder

An jedem Handstab sind jeweils 2 bunte Bänder an einem Drehwirbel befestigt – eine interessante Alternative zu den normalen Rhythmikbändern. Die Bewegungen erscheinen viel intensiver.

Länge der Bänder: je ca. 90 cm, Breite: 2,5 cm, Länge der Stäbe: ca. 23 cm

Material Bänder: 100 % Polyester
Satz mit 6 Doppel-Bändern in 6 Farben

33450H48 6 Stück 35,⁷¹ / 42,⁵⁰ €



3·

3· Basketball „Junior“

Umfang: 66 cm, Ø 20 cm, Ballgröße: 4
Gewicht: 290 g. Material: Kunststoff

760879H48 Stück 9,⁷⁵ / 11,⁶⁰ €



4·

4· Fußball

Beste Qualität, **sorgfältig von Hand genäht.**
Preisgünstiger Trainingsfußball in offizieller Größe und offiziellem Gewicht. Farbe: Blau

34276H48* Größe 5, Stück 17,²³ / 20,⁵⁰ €

5· Stand-Basketballkorb

Der freistehende Basketballkorb ist speziell für kleine Kinder entwickelt: Durch die niedrige Höhe werden sie schnell die ersten Körbe werfen. Mit diesem Erfolgserlebnis macht das Trainieren der Hand-Auge-Koordination richtig Spaß – drinnen und draußen.

Korb: Ø 40 cm, Höhe: 86 cm

Material: lackiertes Stahlrohrgestell, Netz aus 100 % Nylon. Ab 3 Jahren

Lieferung erfolgt zerlegt zur einfachen Selbstmontage und ohne Ball

59809H48* Stück 96,⁶⁰ / 114,⁹⁵ €



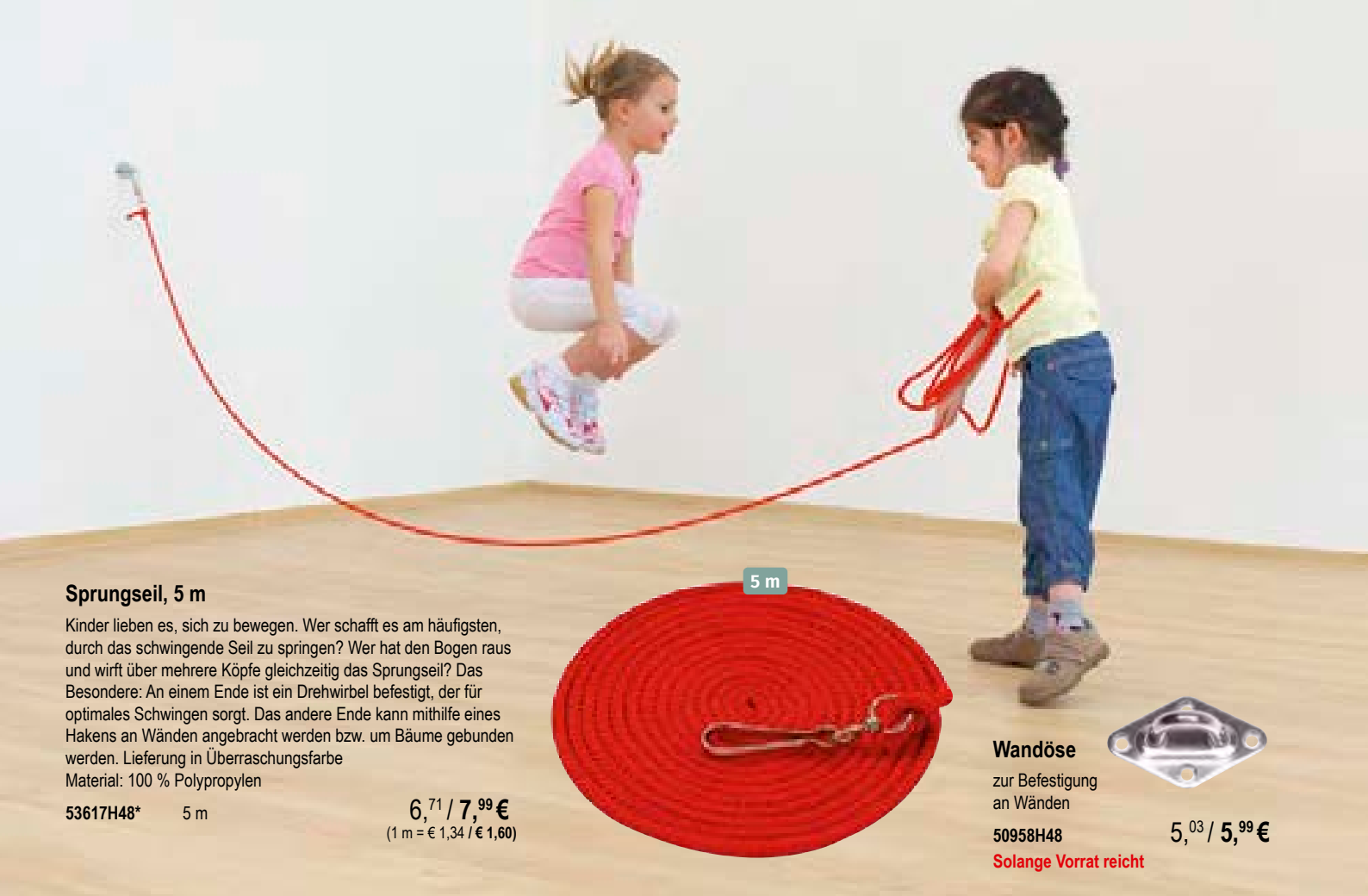

Sprungseil, 5 m

Kinder lieben es, sich zu bewegen. Wer schafft es am häufigsten, durch das schwingende Seil zu springen? Wer hat den Bogen raus und wirft über mehrere Köpfe gleichzeitig das Sprungseil? Das Besondere: An einem Ende ist ein Drehwirbel befestigt, der für optimales Schwingen sorgt. Das andere Ende kann mithilfe eines Hakens an Wänden angebracht werden bzw. um Bäume gebunden werden. Lieferung in Überraschungsfarbe
Material: 100 % Polypropylen

53617H48* 5 m

6,⁷¹ / 7,⁹⁹ €
(1 m = € 1,34 / € 1,60)

5 m

Wandöse

zur Befestigung an Wänden

50958H48

Solange Vorrat reicht



5,⁰³ / 5,⁹⁹ €



Springseile

Kurze Längen – ideal für Kinder.
Seile in leuchtenden Farben mit festen Griffen, in denen das Seil frei beweglich bleibt.
Länge: 2,43 m, Gewicht: 90 g
Material: 100 % Polypropylen

3514H48 Gelb
3028H48 Blau
3516H48 Pink
3029H48 Grün

je 5,⁸⁷ / 6,⁹⁹ €

Kunterbunt springen und hüpfen

10 Stück

Gymnastik-Sprungseile

(F.I.G.): Länge: 300 cm, 9 mm stark (gleichbleibend);
Satz: 10 Stück, in Überraschungsfarben
Material: 100 % Polypropylen

3581H48 10 Stück

25,¹⁷ / 29,⁹⁵ €
(1 m = € 0,84 / € 1,-)

5 Stück

Springseile

Diese Springseile sind ideal für Kiga-Kids!
Im Set enthalten: 5 Springseile in den Farben Rot, Gelb, Orange, Grün, Blau.
Länge: 220 cm, 6 mm stark
Material: 100 % Polypropylen

54833H48 5 Stück

8,⁸² / 10,⁵⁰ €
(1 m = € 0,80 / € 0,96)

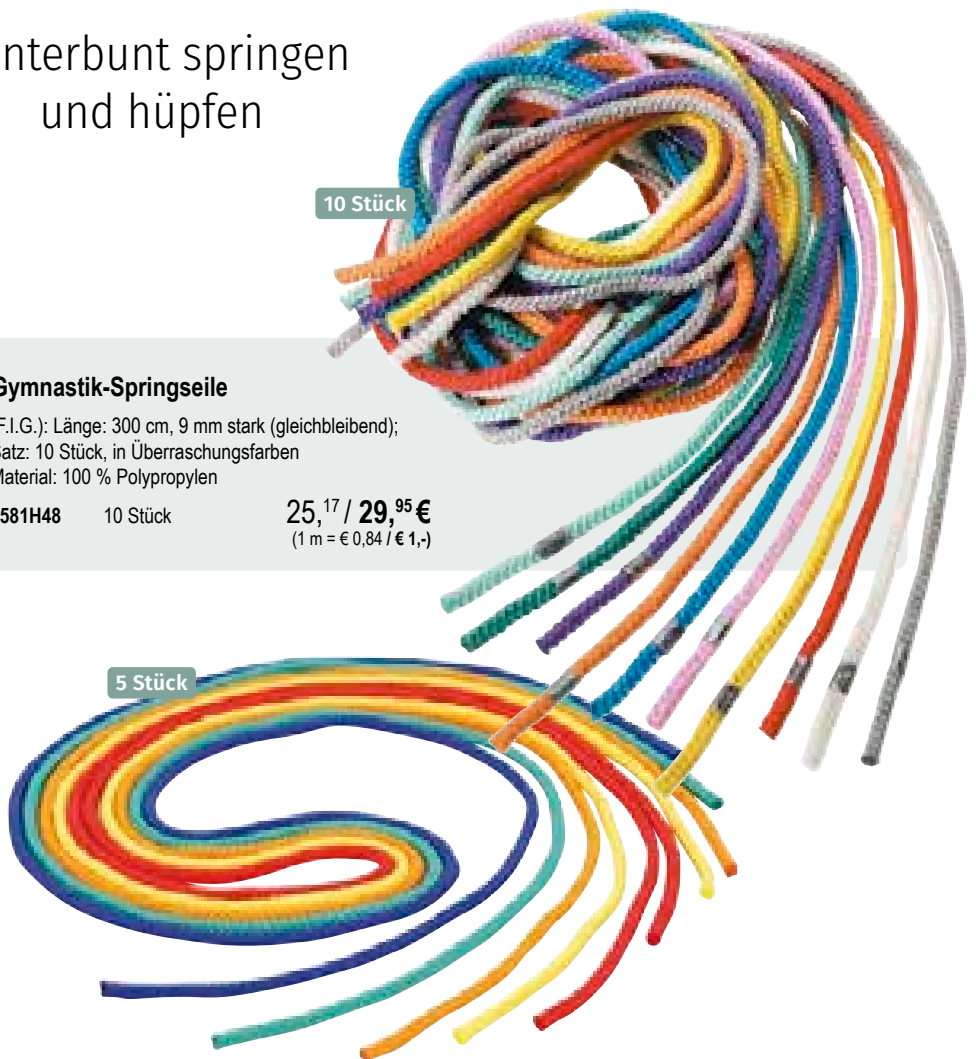



je Set 6 Stück

1.. Weichfaser-Springseile

Länge: je 2,8 m, 1 cm stark, Material: 100 % Baumwolle

757749H48 6er-Set, natur **12,10 / 14,40 €**
(1 m = € 0,72 / € 0,86)

757750H48 6er-Set, bunt **15,08 / 17,95 €**
(1 m = € 0,90 / € 1,07)

2.. Seil-Set „Regenbogen“

Die 12 Kurzseile sind eine echte Bereicherung für Ihren Sport- und Bewegungsunterricht. Vielseitig einsetzbar, ob als „Schwänzchen“ bei „Fang den Fuchs“, als Fuß-Staffel, um die Motorik der Füße zu schulen, für Knoten-Übungen oder als Hüpflinie.

Länge: je 40 cm, 1 cm stark. Material: 100 % Baumwolle

757751H48 12er-Set **8,57 / 10,20 €**
(1 m = € 1,79 / € 2,13)

3.. Super-Sparset Springseile

Im Set enthalten sind 20 Springseile in 10 verschiedenen Farben (Länge: 300 cm, 9 mm stark) und eine praktische Tasche mit Netzeinsatz für optimale Durchlüftung.

Material: Seil: 100 % Polypropylen, Tasche 100 % Nylon
Lieferung in Überraschungsfarbe

33828H48 **45,80 / 54,50 €**



2 kg 4..

4.. Bunte Seile in jeder Länge

Die Seile haben verschiedene Längen zwischen 50 und 200 cm. Insgesamt enthält das Set ca. 65 m Seil. Damit sind der Kreativität beim Gestalten und beim Spielen keine Grenzen gesetzt.

Ideal als Zugseile für Rollbretter!

Material: 100 % Polypropylen

33551H48 2 kg **17,61 / 20,95 €**
(1 kg = € 8,80 / € 10,48)



5..

5.. Aufhängevorrichtung für Seile

Praktische Lagerhilfe zur Sortierung und Aufbewahrung von ca. 100 Seilen.

Stabile Metallschiene zur Wandmontage, 34 cm breit, mit 20 cm langen Aufhängezapfen.

Lieferung ohne Seile

33475H48 **15,08 / 17,95 €**



50 m

6..

6.. 50 m Seil

Hier haben Sie die Möglichkeit, die Länge Ihrer Spring- und Schwungseile selber zu bestimmen.

Einfach abschneiden und die Enden zum Versiegeln kurz erhitzen – fertig!

Material: 100 % Polypropylen

33469H48 Rot, 50 m **42,44 / 50,50 €**
(1 m = € 0,85 / € 1,01)



7..

7.. Schwungseile

In den verschiedensten Bereichen in Sport und Spiel einsetzbares, 9 mm starkes, gleichbleibend dickes Seil.

Material: 100 % Polypropylen

3583H48 Pink, 8 m **8,66 / 10,30 €**
(1 m = € 1,08 / € 1,29)

3584H48 Grün, 10 m **10,67 / 12,70 €**
(1 m = € 1,07 / € 1,27)

3585H48 Blau, 15 m **15,08 / 17,95 €**
(1 m = € 1,01 / € 1,20)



Fallschirm-Schwungtuch

Ein vielseitig einsetzbares Spielgerät für drinnen und draußen. Ideal für Bewegungsspiele und rhythmische Übungen in der Gruppe.
Sehr vielseitig, mit Halteschlaufen
Material: 100 % Nylon
Mit feuchtem Tuch abwischen, nicht in der Waschmaschine waschen!

36342H48	0,85 x 1,3 m	13, ⁸⁷ / 16, ⁵⁰ €
3217H48	Ø 1,8 m	29, ³⁷ / 34, ⁹⁵ €
3196H48	Ø 3,6 m	40, ⁷⁶ / 48, ⁵⁰ €
3197H48	Ø 6,1 m	81, ⁴⁷ / 96, ⁹⁵ €
3205H48	Ø 7,3 m	116, ⁷⁶ / 138, ⁹⁵ €



Schwungtuch „Sternenhimmel“

Ein Riesen-Schwungtuch, das vor allem Kinder zum Spielen und Träumen einlädt. Ständig werden in Gruppen neue Bewegungsimpulse herausgefordert. Ideal auch als Dekoration oder für Theater- und Rollenspiele „unter dem Sternenhimmel“. Mit feuchtem Tuch abwischen, nicht in der Waschmaschine waschen!
Material: 100 % Nylon

Kleines Sternenschwungtuch

35649H48*	Ø 1,8 m	34, ⁴¹ / 40, ⁹⁵ €
-----------	---------	---

Großes Sternenschwungtuch

inkl. Packsack

35645H48*	Ø 5 m	99, ¹² / 117, ⁹⁵ €
-----------	-------	--



Balance-Schwungtuch

Vielseitiges Balance-Schwungtuch für abwechslungsreiche und anspruchsvolle Bewegungsspiele. Mit den acht Bahnen wird ein Ball in Bewegung gehalten. Dieser kann je nach Schwierigkeitsgrad gerollt oder auch hin- und hergeworfen werden. Die farbigen Streifen ermöglichen eine einfache Teambildung.
Lustiges Gruppenspiel mit höherem Anforderungscharakter als beim klassischen Schwungtuch.

8 farbige Bahnen mit je 2 Halteschlaufen
Ø 3,5 m, Material: 100 % Nylon
Lieferung ohne Ball

33994H48

44,⁵⁰ / 52,⁹⁵ €



Schwungtuch-Ballspiel

Lustiges Teamspiel

Mit den Schwungtüchern wird der große luftgefüllte Ball hin- und hergespielt. Das erfordert Kooperation, denn man muss sich im Team schon für eine Richtung entscheiden. Der Ball wird mit einem Fön oder Gebläse gefüllt. An jedem der strapazierfähigen Schwungtücher befinden sich 6 Halteschlaufen, sodass 9 Kinder gleichzeitig spielen können.

3 farbige Schwungtücher, Ø 140 cm, 1 Ball, Ø 60 cm
Material: 100 % Nylon
Warnhinweis: 1 (Seite 310)

754358H48*

57,⁹⁴ / 68,⁹⁵ €

Bild zeigt
4 Matten
zusammen



Puzzlematte

Dank der strukturierten Oberfläche liegen die Matten sehr rutschsicher. Die Verzahnung am Rand gewährleistet einen festen Zusammenhalt der Matten untereinander. Die Matten werden einfach ineinandergefügt und bieten viele Variationsmöglichkeiten. Im Lieferumfang sind 4 passende Randstücke enthalten, damit Sie immer eine sauber abgeschlossene Fläche auslegen können. Die Matte ist beidseitig verwendbar, sodass Sie zwischen einem roten und blauen Boden wählen können. Nur für den Innenbereich geeignet.

Mattenstärke: 2 cm, Farbe: Blau/Rot
 H x B x T: 2 x 100 x 100 cm (inkl. Rand 2 x 106 x 106 cm)
 Material: 100 % Ethylvinylacetat-Schaumstoff (EVA)
34147H48* Stück **56,⁷² / 67,⁵⁰ €**

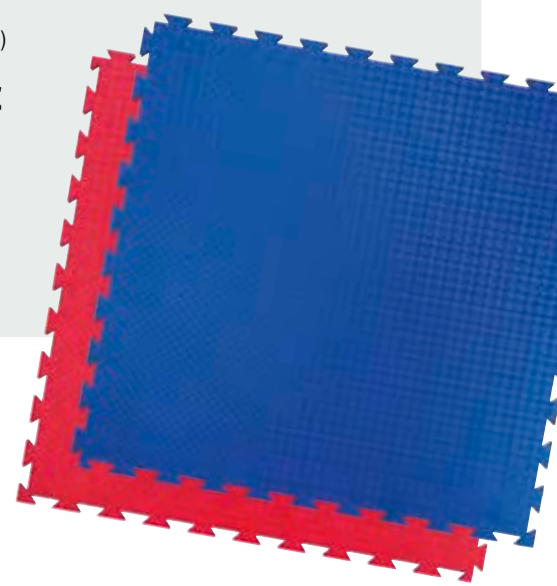

Zum Toben und Relaxen



Yoga-Kiga-Set

Durch Entspannungsübungen trainieren Ihre Kinder den bewussten Umgang mit dem eigenen Körper sowie die damit verbundene Selbstwahrnehmung. Kleine und kurze Entspannungseinheiten zwischendurch verhelfen zudem auch zu mehr Konzentration im Kiga-Alltag.
Inhalt: 8 Gymnastikmatten mit Ösen, 1 Satz Yoga-Karten „Tiere“, 1 Satz Yoga-Karten „Poesie“
 H x B x T Matte: 1 x 50 x 140 cm
 Material Matte: 100 % Polyethylen
34059H48 **125,¹⁷ / 148,⁹⁵ €**



Alle Warnhinweise: 12, 15, 17 (Seite 310)	1· Bike, groß	2· Bike, klein	3· Roller, klein	4· Roller mit Trittbrett	5· Dreirad	6· Vierrad	7· Rikscha	8· Trike
Höhe	62 cm	55 cm	58 cm	50 cm	50 cm	53 cm	125 cm	34 cm
Tiefe	89 cm	76 cm	68 cm	76 cm	80 cm	35 cm	65 cm	93 cm
Breite	46 cm	41 cm	26,5 cm	41 cm	35 cm	32 cm	50 cm	62 cm
Lenkerbreite	46 cm	41 cm	41 cm	41 cm	41 cm	21 cm	–	57 cm
Lenkerhöhe	62 cm	58 cm	58 cm	50 cm	58 cm	35 cm	–	34 cm
Sitzhöhe	40 cm	28 cm	–	–	29 cm	24 cm	34 cm	42,5 cm
Tritthöhe	–	–	10 cm	9 cm	–	–	10 cm	–
Gewicht	6,7 kg	5,5 kg	4,5 kg	9,4 kg	6,8 kg	3,6 kg	10,5 kg	14,2 kg
Belastbarkeit	max. 50 kg	max. 50 kg	max. 20 kg	max. 50 kg	max. 50 kg	max. 50 kg	max. 50 kg	max. 50 kg
Ø Rad hinten	26 cm	22 cm	15 cm	22 cm	24 cm	15 cm	24 cm	24 cm
Ø Rad vorne	26 cm	22 cm	15 cm	26 cm	24 cm	15 cm	24 cm	30 cm
Alter	Ab 3 Jahren	Ab 2 Jahren	Ab 2 Jahren	Ab 3 Jahren	Ab 2 Jahren	Ab 1,5 Jahren	Ab 3 Jahren	Ab 4 Jahren
Bremsvorrichtung	Nein	Nein	Nein	Ja	Nein	Nein	Nein	Nein
Material	Eisen, Kunststoff	Eisen, Kunststoff	Eisen, Kunststoff	Eisen, Kunststoff	Eisen, Kunststoff	Eisen, Kunststoff	Eisen, Kunststoff	Eisen, Kunststoff
Bestellnummer	58825H48	58826H48	58820H48	97858H48*	58823H48*	58827H48	58819H48	97869H48*
Preis	197, ⁴⁴ / 234, ⁹⁵ €	178, ⁹⁵ / 212, ⁹⁵ €	122, ⁶⁵ / 145, ⁹⁵ €	193, ²⁴ / 229, ⁹⁵ €	197, ⁴⁴ / 234, ⁹⁵ €	129, ³⁷ / 153, ⁹⁵ €	277, ²⁷ / 329, ⁹⁵ €	336, ⁰⁹ / 399, ⁹⁵ €

Kiga-Fahrzeuge

– perfekte Wegbegleiter

Produktvorteile:

- durch begrenzten Lenkeinschlag kein Einklemmen der Finger möglich
- robuste Handgriffe mit Gumminoppen (Polypropylen und thermoplastische Elastomere) für soliden Halt
- Extralanger, stabiler und wetterfester Kunststoff Sitz, keine Sitzverstellung!
- Pulverbeschichtete Stahlrohrrahmen gewährleisten einen hohen Rostschutz und jahrelange Freude.
- hohe Haltbarkeit, leichter Lauf sowie lange Lebensdauer durch Industriekugellager in den Felgen
- Nie wieder aufpumpen! Dank durchgeschäumter EVA-Bereifung sind die Räder extrem robust und beständig – für leises Fahren.
- einfache Montage



	900 Kindertaxi	1000 Doppeltaxi
Höhe	115 cm	64 cm
Tiefe	63 cm	113 cm
Breite	56 cm	68 cm
Lenkerbreite	48 cm	46 cm
Lenkerhöhe	62,5 cm	64 cm
Sitzhöhe	38 cm	42,5 cm
Tritthöhe	–	–
Gewicht	12,5 kg	15 kg
Belastbarkeit	max. 80 kg	max. 100 kg
Ø Rad hinten	24 cm	24 cm
Ø Rad vorne	30 cm	30 cm
Alter	Ab 3 Jahren	Ab 4 Jahren
Bremsvorrichtung	Nein	Nein
Material	Eisen, Kunststoff	Eisen, Kunststoff
Bestellnummer	58824H48*	97870H48*
Preis	378, ¹¹ / 449, ⁹⁵ €	378, ¹¹ / 449, ⁹⁵ €

Fahrzeuge haben positive Auswirkungen auf die kindliche Entwicklung!

Durch das Fortbewegen der Fahrzeuge mit den Beinen wird die Beinmuskulatur gestärkt und die Körper-Balance und motorische Entwicklung gefördert.
Alle Warnhinweise: 12, 15, 17 (Seite 310)





Kleine Rollbretter in bunten Farben

Rauf aufs Rollbrett! Mit den Rollbrettern sausen Kinder durch jeden Parcours und jede Turnhalle.

Ob sitzend, kniend oder liegend – es macht immer viel Spaß, sich auf Rollen fortzubewegen. Seitliche Haltegriffe geben Kindern Mut und Sicherheit und schützen die Finger. Mit stabilen Kunststoff-Rollen (schwenkbar).

B x H: 30 x 30 cm (Sitzfläche). Belastbar bis 100 kg
Alle Warnhinweis: 23 (Seite 310)

3855H48	Gelb	54604H48	Lila
54605H48	Grün	54606H48	Orange
54607H48	Blau		
34410H48	Rot		

je 20,⁹⁷ / 24,⁹⁵ €



mit Haltegriffen



6 Rollbretter & Ständer

Sparset

6 kleine Rollbretter in 6 Farben (s. oben) und Ständer
Warnhinweis: 23 (Seite 310)

33887H48

106,⁶⁸ / 126,⁹⁵ €



Fahrzeug mit „Allradantrieb“

Rutschrad

Die aus weichem Kunststoff bestehenden Räder bieten schon den Aller kleinsten großen Fahrspaß. Hier ist kein kräftiges Abstoßen mit den Beinen erforderlich.

Durch die Bewegungen mit den Beinen fördert das Rutschrad den Muskelaufbau und die Balance. So können die Kleinkinder ihre ersten Entdeckungen auf vier Rädern beginnen. Belastbar bis max. 20 kg

H x B x T: 38,6 x 32,3 x 52 cm

Material: Ahorn-Buche-Sperrholz, Räder aus Kunststoff
Ab 12 Monaten

Warnhinweise: 12, 15, 17, 46 (Seite 310)

58450H48* Stück

69,³³ / 82,⁵⁰ €



Bestseller

1·· Slackline-Set mit Hilfsseil

Das macht Lust und Laune auf Bewegung.

Ob im Freien oder in der Halle – zwischen 2 stabile Bäume oder Ähnliches – spannen Sie kinderleicht einen Balancier-Pfad.

Schnelle Lernerfolge für Slackline-Neulinge gewährleistet das mitgelieferte Hilfsseil, welches auf ca. 2 m Höhe gespannt werden kann. Ihre Kinder laufen so innerhalb kürzester Zeit mühelos auf der Slackline. Beim Balancieren werden Gleichgewichtssinn, Koordination und Ausdauer spielerisch gefördert.

Inhalt:

Slackline, Länge: 15 m, Breite: 5 cm, Hilfsseil, Länge: 15 m, Breite: 2,5 cm. 2 Spannratschen aus rostfreiem Stahl,

Ratschenabdeckung, 2 Baumschutze und Aufbewahrungstasche

Material: Slackline, Hilfsseil, Baumschutz, Ratschenabdeckung sowie Aufbewahrungstasche aus 100 % Polyester

Warnhinweis: 2 (Seite 310)

34144H48*

45,⁸⁰ / 54,⁵⁰ €



2·· Balance-Board

Belastbar bis ca. 100 kg

H x B x T: 6 x 44 x 26 cm

Material: Kunststoff

36369H48 Stück

19,⁷⁵ / 23,⁵⁰ €



3··

5 m
lang

3·· Balanciertau

Länge: 5 m, Ø 4 cm

Material: 100 % Polypropylen mit geschlossenen Enden

Warnhinweis: 2 (Seite 310)

34461H48

5 m

47,⁴⁸ / 56,⁵⁰ €



4··

5··

4·· Balancier-Rollbrett

Auf diesem Balancier-Rollbrett trainieren Ihre Kinder Gleichgewichtssinn und Koordinationsfähigkeit. Das Stehen auf dem Brett ist eine echte Herausforderung, die den Kindern viel Spaß macht.

Auch für Therapiezwecke ideal geeignet

B x H Brett: 48 x 20 cm, Rolle: Länge: 21 cm, Ø 4,7 cm

Material: Holz

Warnhinweis: 3 (Seite 310)

34070H48* Stück

26,⁰¹ / 30,⁹⁵ €

5·· Stelzen mit Haltegriffen

Hochwertige Stelzen aus geschliffenem Holz, mit einschraubbaren Griffen. Die Tritte sind durch Steck- und Schraubverbindungen verstellbar. Alter: 5 - 9 Jahre

Höhe: 125 cm

Warnhinweis: 22 (Seite 310)

3281H48* 1 Paar

40,²⁹ / 47,⁹⁵ €

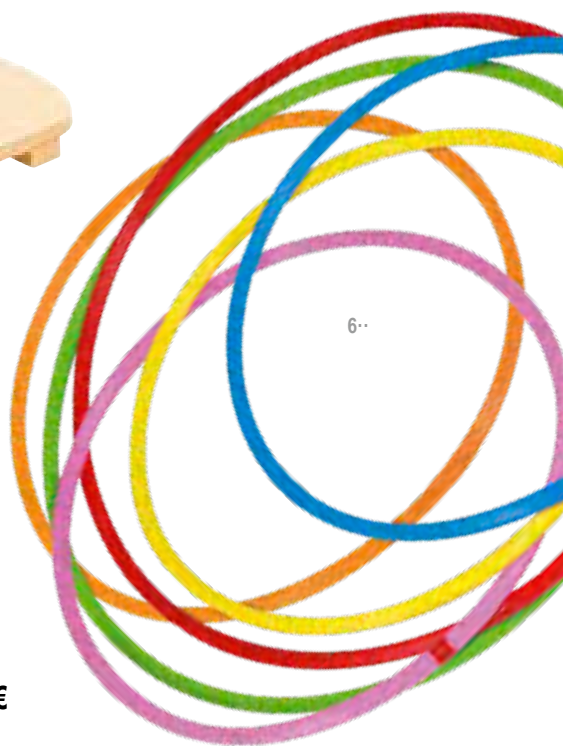

6··

6·· Gymnastik-Reifen Regenbogen-Set

6 farbenfrohe Gymnastik-Reifen in leuchtenden Regenbogenfarben

757346H48 6er-Set, Ø 60 cm

29,⁸³ / 35,⁵⁰ €

757350H48 6er-Set, Ø 80 cm

31,⁸⁹ / 37,⁹⁵ €

Höhen
einstellbar



Kindergarten-Kicker

Mit 60 cm hat dieser extrarobuste Tischkicker die ideale Höhe für Kinder im Alter von 4 - 12 Jahren. **So können schon die Aller kleinsten ohne verkramptes Schulternhochziehen spielen wie die Großen.** Die Montage ist kinderleicht und das Material hat Spitzenqualität. Die stabilen und verchromten Spielstangen mit schwarzen Kunststoffgriffen laufen in einem Gleitlager, die geschraubten Spielfiguren werden zur Korpuswand hin mit Distanzpuffern gedämpft und sind mit Sicherheitsendkappen versehen. Die stabilen eckigen Tischbeine garantieren einen festen Stand.

Lieferung mit 2 Bällen, Ø 3,1 cm
 H x B x T: 60 x 122 x 61 cm, Gesamttiefe mit Griffstangen: 102 cm, B x T Spielfeld: 104 x 58 cm
 Gewicht: ca. 22 kg, inklusive 2 Bällen
 Warnhinweise: 12, 5 (Seite 310)

767904H48 Stück

188,¹⁹ / 223,⁹⁵ €



Mini-Kicker

Tischfußball begeistert Groß und Klein. Diese platzsparende Variante ist der Hit! 4 stabile Füße sorgen für einen sicheren Stand. Das kratzfeste Spielfeld hat hochgezogene Ecken. So bleibt der Ball immer in Bewegung. Der Kicker kann auf einen Tisch gestellt oder einfach auf dem Boden gespielt werden.

H x B x T: 32 x 92 x 51 cm, (mit Griffen 82 cm tief), inklusive 2 Bällen
 Warnhinweis: 5 (Seite 310)

767903H48

110,⁸⁸ / 131,⁹⁵ €

AUSSTATTUNG

Schallschutzmöbel



Bezug schwer entflammbar nach B1

Abb.: 2 Schallschutzsofas, Sitzhöhe 38 cm, Farbe Webstoff Newlife Eco, Hellgrün



Schallschutzsessel

H x B x T gesamt: 126/135 x 70 x 78 cm
 Sitzhöhe: 29 oder 38 cm
 Bezug und Schaumkern: schwer entflammbar
 Material: Webstoff Newlife Eco: 100 % Polyester, Schaumstoff: 100 % Polyurethan
 Die Stellfüße zur einfachen Selbstmontage müssen von Ihnen nur noch angeschraubt werden. Es wird kein Werkzeug benötigt.

767881H48 + Sitzhöhe + Farbe **940,³⁴ / 1.119,-€**

Bitte Sitzhöhe und Farbe angeben!

Abb.: Schallschutzsessel, Sitzhöhe 38 cm, Farbe Blau

Schallschutzsofa

Oft scheint für kleine Kinderohren der Geräuschpegel unerträglich, denn viele Lärmquellen können nicht einfach abgeschaltet werden und sorgen so schon bei den Kleinsten für Stress und Unruhe. Mit diesen Schallschutzsofas schaffen Sie Räume und Ecken der Ruhe und Entspannung. Mit der extrahohen Lehne bieten diese Sofas einen Rückzugsort zum Lesen, Entspannen und Spielen.

H x B x T gesamt: 126/135 x 142 x 78 cm
 Sitzhöhe: 29 oder 38 cm
 Bezug und Schaumkern: schwer entflammbar
 Material: Webstoff Newlife Eco: 100 % Polyester, Schaumstoff: 100 % Polyurethan
 Die Stellfüße zur einfachen Selbstmontage müssen von Ihnen nur noch angeschraubt werden. Es wird kein Werkzeug benötigt. Lieferung ohne Deko

767882H48 + Sitzhöhe + Farbe **1.331,⁹³ / 1.585,-€**

Bitte Sitzhöhe und Farbe angeben!

Bitte wählen Sie aus:

Variante 1: Sitzhöhe



Sitzhöhe 29 cm



Sitzhöhe 38 cm

Variante 2: Farbe – Webstoff Newlife Eco, Material: 100 % Polyester



Leichte Farbabweichungen druckbedingt möglich

Bezug schwer entflammbar nach DIN 4102 B1





konzentriert
arbeiten trotz Lärm

Gehörschutz für Kinder

Der Gehörschutz eignet sich neben dem Minimieren von Lärmgeräuschen auch ideal für die Förderung der Konzentration bei Stillarbeiten. Auch im Musikunterricht kann es manchmal lauter werden, wenn den Kindern z. B. das Schlagzeug vorgestellt wird. Hier, aber auch in der Freizeit, schützt der Gehörschutz vor Gehörschäden, z. B. bei einem Konzertbesuch.

Die Lärmschützer passen sich jeder Kopfform an. Sowohl Kinder mit einem kleineren Kopf als auch Kinder und Jugendliche mit einem etwas größeren Kopf können ihn aufsetzen. Die seitliche Höhenverstellung lässt sich schnell und einfach einstellen. Hinzu kommt, dass die Ohrschützer sich platzsparend zusammenklappen lassen und so leicht zu verstauen sind.

Der Bügel besteht aus Kunstleder und auch der Schutz an den Ohren ist aus Kunstleder. Durch diesen Lärmschutz werden die Kinder nicht von störenden Geräuschen abgelenkt.

758491H48 ■ Pink
758490H48 ■ Blau
758489H48 ■ Grün

je 15,⁵⁵ / 18,⁵⁰ €



Lärmampel PRO

Mit der Lärmampel PRO kontrollieren Sie denkbar einfach den Lärmpegel in Ihrer Gruppe. Ihren Kindern bekannte Symbole, nämlich Rot, Gelb und Grün auf einer Ampel, veranschaulichen den momentanen Geräuschpegel in der Umgebung. Mithilfe der vier einstellbaren Lärmstufen lässt sich die akzeptable Lautstärke regeln. Wenn die Gruppe zu laut ist, springt die Ampel auf Gelb oder Rot. Ein Signalton kann eingeschaltet werden, der bei Rot ertönt.

Lärm wird somit für alle Kinder sichtbar. Der Akkubetrieb macht Sie von lästiger Verkabelung unabhängig. Der Akku lässt sich einfach über das Netzteil wieder aufladen. Mit den 4 stark haftenden Magneten (separat erhältlich) bringen Sie die Lärmampel bequem an jeder Metalloberfläche an. Die LED-Leuchten haben eine durchschnittliche Lebensdauer von ca. 100.000 Betriebsstunden.

Um die Lautstärke in der Gruppe gering zu halten und damit für Ruhe zu sorgen, ist die Lärmampel PRO die perfekte Lösung für Erzieherinnen und Erzieher. Auch für den Einsatz in Bibliotheken, Stillarbeitszonen und Pausenräumen ist die Lärmampel PRO eine unkomplizierte und praktische Lösung, um eine angenehme Arbeitsatmosphäre zu schaffen.

H x B x T: 47 x 14,5 x 6,5 cm

74446H48 ohne Battery-Pack 79,⁸³ / 95,- €
74747H48 mit Battery-Pack 88,²⁴ / 105,- €



Gleich mitbestellen:



Magnet-Set

4 stark haftende Magnete zur Anbringung an Metalloberflächen

756744H48

10,⁷⁶ / 12,⁸⁰ €

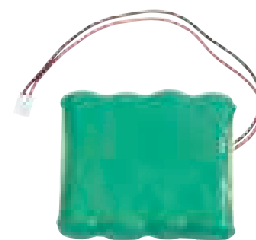

Battery-Pack

Nicht für ältere Modelle geeignet!

74748H48

18,⁴⁵ / 21,⁹⁵ €



Schallschutz Textil

Schallabsorber für ein ruhiges Spiel- & Lernklima
kinderleicht nachrüsten – günstig – einfach – wirksam

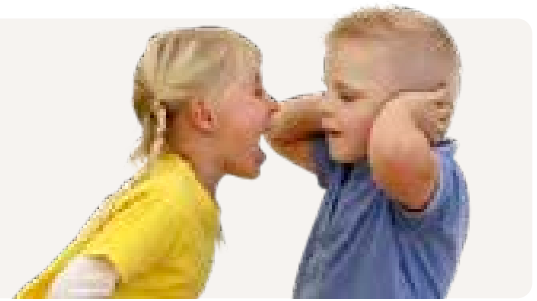

Zur Akustik in der Kita und dem Kindergarten. Ein akustisch optimaler Raum hat eine Nachhallzeit von 0,4 bis 0,6 Sekunden. Tatsache ist, dass heute die Mehrzahl der Aufenthalts- und Spielräume mit mehreren Kindern deutlich darüber liegt. Schallharte Wände, Decken und Böden sind dafür verantwortlich.

Dank ihrer durchdachten offenporigen Stoffstruktur nehmen die **xilent-Akustik-Paneele** den Schall auf und reduzieren auf diese Weise sowohl Störgeräusche als auch die Lautstärke.

Besonders stark wirkt sich hierbei der einzigartige Voice-Raum-Effekt aus:
Die Porengröße der xilent-Akustik-Elemente ist exakt auf die menschliche Stimmfrequenz abgestimmt!

Gesprochenes wird klar und deutlich wiedergegeben. Die **xilent-Akustik-Paneele** sind somit der optimale Akustikregulator für Spielraum, Aufenthaltsraum, Büro, Besprechungsraum, Flur und viele andere Räumlichkeiten, in denen man sich verständlich unterhalten und entspannt spielen sowie lernen will.

Das Schallschluckvermögen einer Fläche wird durch den Schallabsorptionsgrad α_W beschrieben. $\alpha_W = 1$ bedeutet eine vollständige Absorption, $\alpha_W = 0$ eine vollständige Reflexion des Schalls.

In der Infografik haben wir Schallabsorptionswerte (α_W bei 500 Hz) verschiedener Materialien miteinander verglichen:

Das Schallschluckvermögen einer Fläche wird durch den Schallabsorptionsgrad α beschrieben. $\alpha = 1$ bedeutet eine vollständige Absorption, $\alpha = 0$ eine vollständige Reflexion des Schalls.

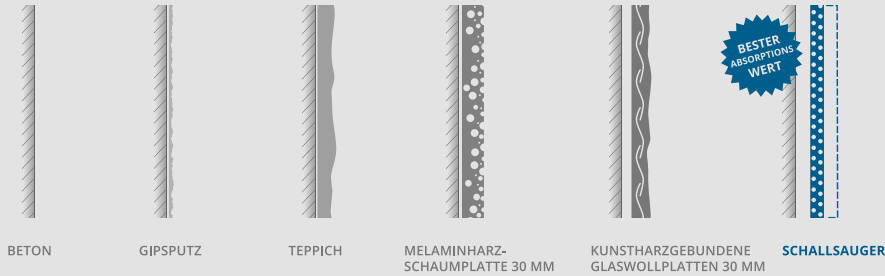

Schallabsorptionswert α_w bei 500 Hz	0,01	0,03	0,14	0,64 *	0,82 *	1,0 **
	BETON	GIPSPUTZ	TEPPICH	MELAMINHARZ-SCHAUMPLATTE 30 MM	KUNSTHARZGEBUNDENE GLASWOLLPLATTEN 30 MM	SCHALLSAUGER

* Quelle: Raumakustik im Alltag, Christian Nocke, Fraunhofer IRB Verlag
** Quelle: Fraunhofer Institut IBP, Messung vom 5.12.2014

Absorberklassen A, B und C beschreiben den Frequenzbereich, nicht die Güte. Die Raumakustik hängt von der Frequenz (Hz) ab. Der Mensch reagiert mit seinem Gehör hauptsächlich auf Frequenzen zwischen 125 Hz bis 4000 Hz. In diesem Frequenzbereich findet die menschliche Sprache statt. Der Mensch kann jedoch Geräusche von 20 Hz bis 16.000 Hz wahrnehmen. Es gibt Klasse A, B und C – Absorber, die je nach Anforderung eingesetzt werden können.

Gruppe-A-Absorber (auch Breitbandabsorber) haben eine breitbandige gute Wirkung, im Mittel α_W über 0,9 im gesamten Spektrum. Der optimale Wirkungsgrad von A-Absorbern liegt in der Regel zwischen 125 Hz und 2000 Hz – z. B. Schwimmhalle, Veranstaltungsräume, Konzertsaal.

Gruppe-B-Absorber (Mittenabsorber) ($\alpha_W > 0,8$) eignen sich mehr im Bereich mittelgroßer Räume, also Bürogebäude, Besprechungsräume, Cafeteria oder Schule. Diese Absorber eignen sich eher bei störenden Frequenzen zwischen 400 Hz und 2000 Hz. In diesen Frequenzbereichen wird durch die Wegnahme des Nachhalls auch eine Lärminderung erzielt.

Nachhallzeit am Beispiel xilent-Akustik-Panel Klasse B

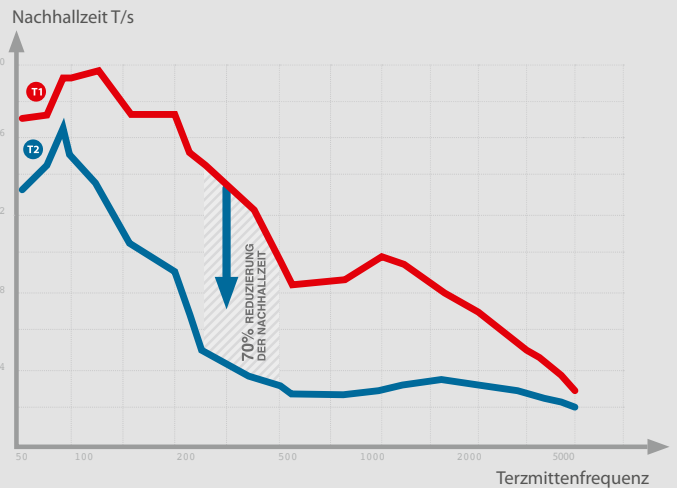

T1 Mittelwert der Nachhallzeit ohne Absorber
T2 Mittelwert der Nachhallzeit mit xilent-Akustik-Panel

xilent Akustik-Paneele – Ihre Vorteile

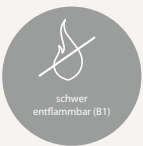



Inklusive Bohrschablone und Aufhängung

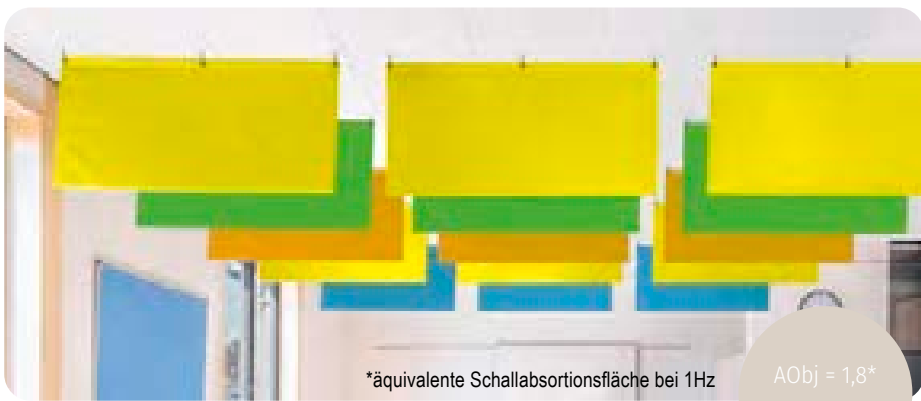

*äquivalente Schallabsorptionsfläche bei 1Hz

AObj = 1,8*
Wert für 1,2 m²

xilent Akustik-Deckenpaneel Soft

Inkl. Bohrschablone, 3 Schraubösen und 3 Karabinerhaken zur einfachen Selbstmontage an der Decke.
Erhältlich in 2 Größen und 27 Farben (siehe unten)
Bitte geben Sie bei Ihrer Bestellung die Artikelnummer der entsprechenden Ausführung sowie die ausgewählte Größe und Farbe an (siehe unten).

760120H48* + Größe + Farbe ab 183,¹⁵ / 217,⁹⁵ €

- Absorberklasse A
- ballwurfsicher dank Soft-Design (rahmenlose Bauweise)
- hohe Farbbrillanz und hohe Wasch-, Reibe- und Lichtehttheit durch Thermosublimationsdruck
- mit 3 Aufhängeösen (oben) für einfache und schnelle Montage
- vielseitig montierbar: mit Schraubösen & Karabinern an Decken oder Wänden, mit Karabinern und Drahtseilen quer durch Räume
- feucht abwischbar
- inkl. Karabinern, Schraubösen, Bohrschablone

xilent Akustik-Paneele Soft

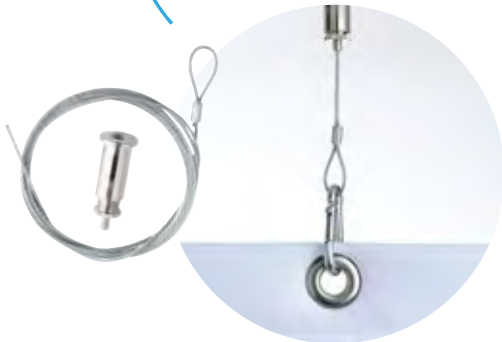

Akustik-Deckenpaneel Soft
B x H: 118 x 60 cm
Farbe: Leuchtorange
Aktive Fläche: 1,42 m²
Beidseitig wirksam, bei freihängender Befestigung

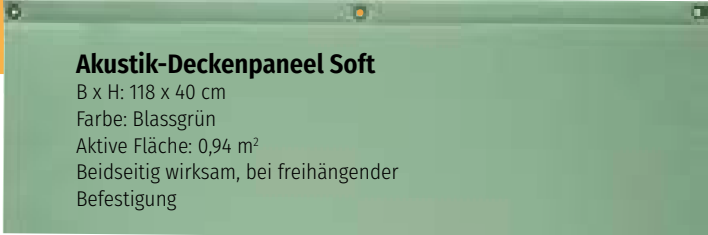

Akustik-Deckenpaneel Soft
B x H: 118 x 40 cm
Farbe: Blassgrün
Aktive Fläche: 0,94 m²
Beidseitig wirksam, bei freihängender Befestigung

xilent Drahtseilabhangung

Für Akustik-Deckenpaneel Soft, Länge: 150 cm

759663H48 28,⁵³ / 33,⁹⁵ €

Bitte wählen Sie aus:

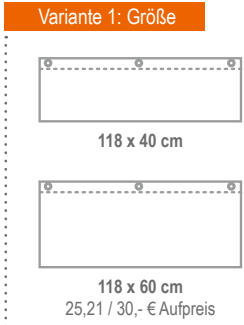

Variante 2: Farbe

Cremeweiß 16,81 / 20,- € Aufpreis	Weißaluminium 16,81 / 20,- € Aufpreis	Graualuminium 16,81 / 20,- € Aufpreis	Kieselgrau 16,81 / 20,- € Aufpreis	Gelbgrau 16,81 / 20,- € Aufpreis	Beigegräu 16,81 / 20,- € Aufpreis	Blassbraun 16,81 / 20,- € Aufpreis	Blaugrau 16,81 / 20,- € Aufpreis
Fehgrau 16,81 / 20,- € Aufpreis	Pastellblau 16,81 / 20,- € Aufpreis	Lichtgrün 16,81 / 20,- € Aufpreis	Weißgrün 16,81 / 20,- € Aufpreis	Blassgrün 16,81 / 20,- € Aufpreis	Beigerot 16,81 / 20,- € Aufpreis	Hellrosa 16,81 / 20,- € Aufpreis	Pastellviolett 16,81 / 20,- € Aufpreis
Elfenbein 16,81 / 20,- € Aufpreis	Sandgelb 16,81 / 20,- € Aufpreis	Leuchtgelb 16,81 / 20,- € Aufpreis	Leuchtorange 16,81 / 20,- € Aufpreis	Gelbgrün 16,81 / 20,- € Aufpreis	Ultramarin 16,81 / 20,- € Aufpreis	Lichtblau 16,81 / 20,- € Aufpreis	Kaminrot 16,81 / 20,- € Aufpreis
Signalviolett 16,81 / 20,- € Aufpreis	Erikaviolett 16,81 / 20,- € Aufpreis	Weiß					

Material: Polyestergerewebe aus 100 % Polyester. Leichte Farbabweichungen druckbedingt möglich

Akustikstoff: schwer entflammbar nach DIN 4102 B1

Schallschutz-Stellwand mit Stellfüßen

NEU
IM KATALOG



Schallschutz-Stellwand mit Stellfüßen

Die Trennwand dient als Schallschutz und Raumteiler. Dank der schallabsorbierenden Eigenschaften wird der Lärmpegel im Raum spürbar verringert. Konzentriertes Lernen und Arbeiten ist einfacher möglich. Führen Sie Gespräche in einer ruhigen Atmosphäre mit Blickschutz.
H x B x T: 145/170,5 x 99,5 x 3 cm
Material: 100 % Polyester, Schaumstoff (100 % Polyester), Aluminium

769092H48 + Form + Farbe

ab 2.268,⁰⁷ / **2.699,- €**

Bitte Form und Farbe angeben!

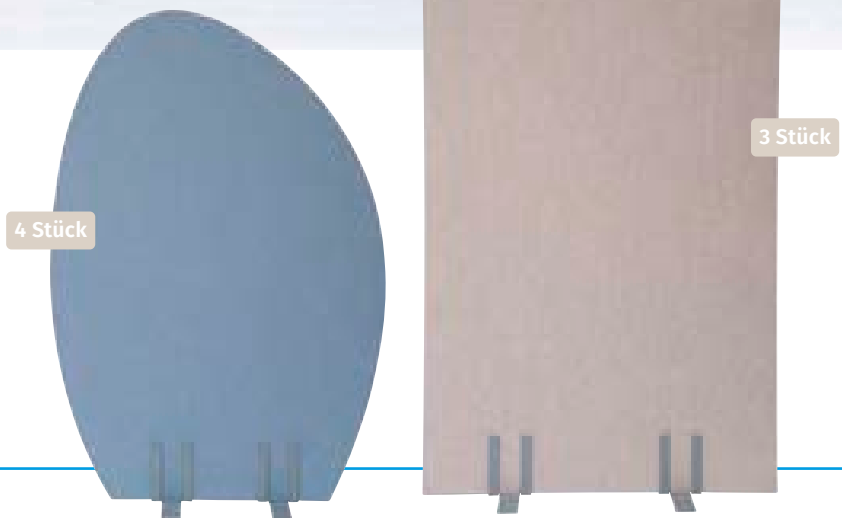

Bitte wählen Sie aus:

Variante 1: Form

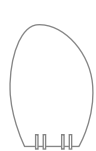

Kiesel
(4 Stück)
252,10 /
300,- €
Aufpreis



Rechteck
(3 Stück)

Variante 2: Farbe



Buddha
Gelb



Happy
Grün



Daydream
Hellgrau



Dainty
Blau



Aspire
Orange



Cuddle
Dunkelgrau

Schallschutz-Wand- & Deckenelemente

NEU
IM KATALOG

Ausstattung



Schallschutz-Wand- und Deckenelemente

Diese Elemente absorbieren zuverlässig den Schall. Es entsteht ein angenehmes Lehr- und Lernklima, in welchem Konzentration und Leistungsfähigkeit über einen längeren Zeitraum erhalten bleiben. Einfache Montage mit Kleber oder Schrauben. Befestigungsmaterial nicht enthalten

H x B x T rechteckiges Element: 3 x 100 x 50 cm
 H x B x T quadratisches Element: 3 x 50 x 50 cm
 Kieselemente in versch. Größen. H x B x T: kleinster Kiesel: 3 x 63 x 50 cm, größter Kiesel: 3 x 74,5 x 66 cm
 Material: Schaumstoff 100 % Polyester, Stoffkaschierung: 100 % Schurwolle (enthält nichttextile Teile tierischen Ursprungs)

767227H48 + Form + Farbe ab 452,¹⁰ / 538,- €

Bitte Form und Farbe angeben!

Bitte wählen Sie aus:

Variante 1: Form



Rechteck (4 Stück)



Quadrat (8 Stück)
16,81 / 20,- € Aufpreis



Kiesel (5 Stück)
16,81 / 20,- € Aufpreis

Variante 2: Farbe



Buddha
Gelb



Happy
Grün



Daydream
Hellgrau



Dainty
Blau



Aspire
Orange



Cuddle
Dunkelgrau



Kreis

Ø: 40 cm, Dicke: 5 cm, ohne Fase, 1 Set = 10,6 m²

89710H48* Weiß, 5 Stück 93,²⁴ / 110,⁹⁵ €

60 cm, Dicke: 5 cm, ohne Fase, 1 Set = 1,4 m²

89708H48* Weiß, 5 Stück 189,⁰³ / 224,⁹⁵ €

Ø 85 cm, Dicke: 5 cm, ohne Fase, 1 Set = 2,8 m²

89705H48* Grau, 5 Stück 315,¹³ / 375,- €

Rechteck

H x B x T: 5 x 100 x 50 cm, mit Fase, 1 Set = 2,5 m²

82715H48* Grau, 5 Stück 131,⁰⁵ / 155,⁹⁵ €

Quadrat

H x B x T: 5 x 50 x 50 cm, mit Fase, 1 Set = 1,25 m²

82714H48* Weiß, 5 Stück 97,⁴⁴ / 115,⁹⁵ €

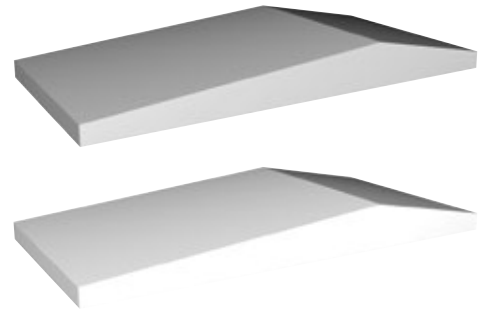

xilent Schallabsorberplatten Classic Keil

H x B x T: 3,5 - 8,5 x 80 x 40 cm. 1 Set = 1,28 m²

83166H48 Grau, 4 Stück 124,³³ / 147,⁹⁵ €

83165H48 Weiß, 4 Stück 145,³⁸ / 173,- €



Schallschutz Textil

Schallabsorber für ein ruhiges Spiel- & Lernklima
kinderleicht nachrüsten – günstig – einfach – wirksam



So befestigen Sie im Handumdrehen die Absorberplatten

Befestigung der **xilent-Absorberplatten** an ca. 40 % der Decken- und Wandflächen: möglichst gleichmäßige Verteilung der Absorberplatten am Deckenrand bzw. im oberen Wandbereich hinter der Gruppe, in ca. 2 m Höhe. Der Mindestabstand der Absorber sollte 5 cm betragen.

HERVORRAGENDE EIGENSCHAFTEN:

- hohe Schallabsorption
- schluckt hohe und tiefe Töne
- als Decken- und Wandelement verwendbar
- kostengünstig, schnell und kinderleicht angebracht
- einfache Selbstmontage
- umwelt- und gesundheitsverträglich
- erfüllt Anforderungen der Norm DIN 18041 (Hörsamkeit in kleinen bis mittelgroßen Räumen)
- Brandschutzklasse B1 nach DIN 4102-1 (schwer entflammbar)
- geringes Gewicht
- Schallabsorptionswert $\alpha_w = 0,9$ (bei 500 Hz und Plattenstärke von 50 mm)



1. Ausmessen

1. Mit einer Wasserwaage und unter Zuhilfenahme einer Schnur können Sie gerade Hilfslinien für die Schallschutzplatten einzeichnen.



2. Kleben

2. Tragen Sie den Kleber einseitig und wellenförmig auf den Untergrund der **xilent-Schallabsorber** auf. Verteilen Sie den Kleber gleichmäßig mit einem handelsüblichen Spachtel. Ein Verpressen des Klebers ist nicht nötig.



3. Montieren

3. Bringen Sie die Schallabsorberplatte an der von Ihnen vorgesehenen Stelle (Decke oder Wand) an. Um die Platten gerade anzubringen, kann eine Schnur zur Hilfe genommen werden. Noch einige Minuten nach Anbringen der Platten ist eine Korrektur der Linienführung bei Bedarf möglich.



Stellwände mit Stoffoberfläche

Stellwände in Kindergröße (75 x 120 cm)

Einzel aufstellbare Tafeln mit doppelseitig verwendbaren Oberflächen.
Durch ihr geringes Gewicht und das einfache Stecksystem sind diese Tafeln kinderleicht auf- und wieder abgebaut. Die Tafeln können hoch- oder querformatig eingesteckt werden. Mal hoch – mal quer, mal rot – mal blau ...

Doppelseitig mit farbigem Tuch bespannt, zum Fixieren von Gegenständen mittels selbstklebendem Klettband oder zum Anbringen von Papier mit Pinnnadeln.
B x H: 75 x 120 cm

Stative bitte extra bestellen.

Kinder-Stellwand

76923H48 Blau, Stück
76922H48 Rot, Stück
76924H48 Grau, Stück je 100,⁸⁰ / 119,⁹⁵ €

Stativ in Kinderhöhe

für die Kinder-Stellwand.
Aus stabilem Rundrohr, lichtgrau, mit T-Fuß, Höhe: 150 cm

76925H48 Stück 51,²² / 60,⁹⁵ €

Set mit 2 Stativen

76926H48 Set 101,⁶⁴ / 120,⁹⁵ €

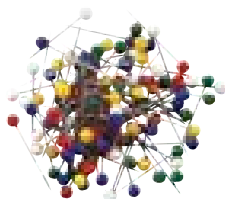

Stecknadeln

für Moderationskarten, Lieferung in Überraschungsfarben, 2 Packungen à 100 Stück, Länge Nadel: 2,4 cm

763701H48 200 Stück 4,⁶² / 5,⁵⁰ €

Solange Vorrat reicht



Pinn-/Stoßnadeln

Dose mit 200 Stück für Textil- und Korktafeln

763659H48 200 Stück 7,³⁹ / 8,⁸⁰ €



Ausstattung





Whiteboard 120 x 90 cm

Weißwandtafeln

Trocken abwischbare Whiteboards mit Alurahmen!
Die Whiteboards sind mit einer kratzfesten Schreibfläche aus weiß beschichtetem Stahl versehen. Sie beschreiben diese Tafeln mit geeigneten Filzstiften unendlich oft. Die Schrift wischen Sie ganz einfach trocken ab.

Die Tafeln sind extrem robust gebaut: Selbst ein Sturz aus kleinen Höhen kann den Tafeln nichts anhaben. Der Rahmen besteht aus robustem Aluminium, die Ecken sind alle extra verstärkt und die Rückwand ist mit einer Stahlplatte versehen. Durch den Stahlrücken sind die Tafeln zusätzlich magnetisch und ermöglichen so auch den Unterricht mit magnetischen Lehrmitteln.

Jeder Tafel liegt Wand-Montagematerial bei.
Tiefe: 1,6 cm

74951H48	90 x 60 cm	69, ³³ / 82, ⁵⁰ €
74952H48	120 x 90 cm	105, ⁸⁴ / 125, ⁹⁵ €



- je 2 Stifte pro Farbe
- runde Stiftspitze
- rückstandslos abwischbar
- angenehmes Gleiten beim Schreiben

Whiteboard-Stifte

Für ein optimales Ergebnis auf Ihrem Whiteboard!

763712H48* 8 Stück 8,³² / 9,⁹⁰ €



magnetisch

Whiteboard-Wischer

magnetisch
Das Filztuch ist auswechselbar.
Material Tuch: 100 % PET

763714H48 2 Stück nur 6,⁷¹ / 7,⁹⁹ €



Ersatztücher

für Whiteboard-Wischer
Material Tuch: 100 % PET

77648H48* 10 Stück 2,¹⁸ / 2,⁶⁰ €



Spar-Set Greifmagnete, Ø 2 cm

In Kunststoffbox mit Klarsichtdeckel. 40 Greifmagnete, Ø 2 cm, 10 Stück von jeder Farbe (Gelb, Rot, Blau & Grün) im Set

87H48 Set 16,⁷⁶ / 19,⁹⁵ €

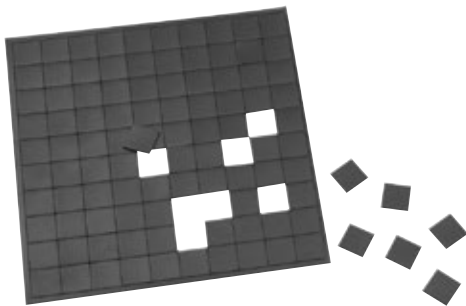

Magnet-Haftis

100 selbstklebende Magnetquadrate

7788H48 1 x 1 cm 3,⁷⁰ / 4,⁴⁰ €
86605H48 2 x 2 cm 5,⁶³ / 6,⁷⁰ €

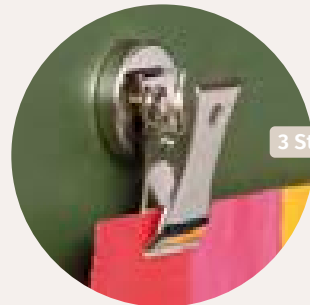

3 Stück

Magnetclips zum Bilderaufhängen

Hängen Sie Ihre Bilder, Kunstdrucke und Wandtafeln variabel an magnethaftende Tafeln und Metallleisten.

74228H48 3 Stück 5,⁰³ / 5,⁹⁹ €



8 m magnetisches Klebeband auf Abroller

Magnetisieren Sie Papier oder Materialien in Sekundenschnelle. Ziehen Sie das Magnetband **einfach wie Klebefilm** aus dem Abroller. Es lässt sich auch **rückstandslos** wieder entfernen.

8 m Magnetband (19 mm breit, 0,3 mm dick) im praktischen Spender mit Abrisszacken

78566H48 Stück 8,³² / 9,⁹⁰ €
(1 m = € 1,04 / € 1,24)

Ideal als Schwarzes Brett



Die Einstiche schließen sich nach dem Herausziehen der Pinnnadeln wieder – dadurch ist die Tafel besonders langlebig.



Korktafeln mit Alurahmen

Präsentieren Sie wichtige Infos oder Projektarbeiten direkt im Gruppenraum auf dieser praktischen Tafel! Die Einstiche der Pinnnadeln schließen sich nach dem Herausziehen wieder. Dadurch ist die Tafel sehr langlebig. Hochwertige Korkplatte auf dünner Trägerplatte mit Alurahmen. Mit abgerundeten Kunststoffecken.

Inklusive Wand-Montagematerial

Horizontal und vertikal montierbar

Tiefe: 1,6 cm

73859H48	90 x 60 cm	43, ²⁸ / 51, ⁵⁰ €
73860H48	120 x 90 cm	83, ⁶¹ / 99, ⁵⁰ €
73861H48	150 x 100 cm	112, ⁵⁶ / 133, ⁹⁵ €



Pinn-/Stoßnadeln

Dose mit 200 Stück für Textil- und Korktafeln

763659H48	200 Stück	7, ³⁹ / 8, ⁸⁰ €
-----------	-----------	---------------------------------------

Textiltafeln mit Alurahmen, blau

Ihre Aushänge und Infos lassen sich mit Pinnnadeln schnell und einfach auf der Textilfläche der Pinnwand fixieren. Einstiche der Pinnnadeln bleiben auch bei häufiger Nutzung unsichtbar.

Robuster Velours-Stoff auf dünner Trägerplatte mit Alurahmen. Mit abgerundeten Kunststoffecken.

Inklusive Wand-Montagematerial

Horizontal und vertikal montierbar

Tiefe: 1,6 cm

73862H48	90 x 60 cm	42, ⁸² / 50, ⁹⁵ €
73863H48	120 x 90 cm	83, ⁶¹ / 99, ⁵⁰ €
73864H48	150 x 100 cm	112, ⁵⁶ / 133, ⁹⁵ €

Der hochwertige Velours-Stoff ist besonders robust. Einstiche bleiben auch bei häufiger Nutzung unsichtbar.



Ihre Vorteile:

- automatische Erkennung der Folienstärke
- nur 60 Sekunden Aufwärmzeit
- laminieren bis DIN A3



Laminator „Vision“

Dieser überzeugt mit folgenden Merkmalen:

- Laminieren von Dokumenten in DIN A3 und DIN A4 möglich
- für Folien bis 500 mic (Gesamtstärke)
- automatische Erkennung der Folienstärke
- Kaltaminieren möglich
- 6 Rollen
- geringe Aufwärmzeit (ca. 60 Sekunden)
- Laminiergeschwindigkeit: 1200 mm/min (75 mic)
- automatische Papierstauererkennung
- Rücklaufsfunktion für einen sicheren Betrieb
- automatischer Stand-by-Modus
- Power: 1200 W

760915H48*

213,⁴⁵ / 254,- €



Laminator „Vision Office“, DIN A3

Dieser überzeugt mit folgenden Merkmalen:

Das ideale Gerät, wenn Sie im Büro, Gruppenraum oder zu Hause Dokumente in hervorragender Qualität und ohne Zeitverlust laminieren möchten. Warum der Laminator „Vision Office“?

- blitzschnelle Aufwärmzeit: ca. 60 Sek.
- Laminiergeschwindigkeit von 420 mm/min
- ohne Zeitverlust schnell einsatzbereit
- hervorragende Laminierergergebnisse
- kompakt, leicht, modernes ansprechendes Design
- mit praktischer Touch-Bedienung
- Hebel für Staulösung an der Rückseite
- Stand-by-Modus
- maximale Arbeitsbreite: 330 mm

- Folienstärke: 75 - 125 mic pro Seite
- Anzahl der Walzen: 2
- Auto-Stand-by-Modus nach 30 min
- 600 Watt
H x B x T: 6,5 x 45,5 x 11,2 cm
Material: Kunststoff

761779H48 Stück

60,⁴⁶ / 71,⁹⁵ €

Laminator „Vision Office“, DIN A4

Das ideale Gerät, wenn Sie im Büro, Gruppenzimmer oder zu Hause Dokumente in hervorragender Qualität und ohne Zeitverlust laminieren möchten. Warum der Laminator „Vision Office“?

- blitzschnelle Aufwärmzeit: ca. 60 Sek.
- Laminiergeschwindigkeit von 420 mm/min
- ohne Zeitverlust schnell einsatzbereit
- hervorragende Laminierergergebnisse
- kompakt, leicht, modernes ansprechendes Design
- mit praktischer Touch-Bedienung
- Hebel für Staulösung an der Rückseite
- Stand-by-Modus
- maximale Arbeitsbreite: 235 mm
- Folienstärke: 75 - 125 mic pro Seite
- Anzahl der Walzen: 2
- Auto-Stand-by-Modus nach 30 min
- 400 Watt
- H x B x T: 6,5 x 36 x 11,2 cm
- Material: Kunststoff

762696H48 Stück

45,⁸⁰ / 54,⁵⁰ €

Antistatische Laminierfolien, glänzend: Spitzenqualität zu attraktiven Preisen

Durch ein spezielles Herstellungsverfahren sind alle glänzenden Laminierfolien antistatisch. Dadurch haftet Papier nicht mehr an der Folie. Das bedeutet für Sie: Beim Einlegen schieben Sie das Papier schnell und ungehindert in die Laminierfolie. Sie positionieren jedes Blatt absolut präzise. Beim Zuklappen der Folien wird das Papier für den Laminiervorgang fixiert. Natürlich bieten auch die antistatischen Laminierfolien die bekannte Qualität.

100 Laminierfolien DIN A4, 150 mic, glänzend/matt

758020H48 1 Karton 13,⁴⁰ / 15,⁹⁵ €

100 Laminierfolien DIN A3, 150 mic, glänzend/matt

758076H48 1 Karton 23,⁴⁹ / 27,⁹⁵ €



Karton mit 100 Laminierfolien DIN A4 mit abgerundeten Ecken, glänzend

Gesamtstärke 150 mic (2 Seiten je 75 mic), antistatisch
9324H48 1 Karton 8,¹⁵ / 9,⁷⁰ €

Gesamtstärke 250 mic (2 Seiten je 125 mic), antistatisch.
9325H48 1 Karton 12,²⁷ / 14,⁶⁰ €

Karton mit 100 Laminierfolien DIN A3 mit abgerundeten Ecken, glänzend

Gesamtstärke 150 mic (2 Seiten je 75 mic), antistatisch
9363H48 1 Karton 15,⁵⁵ / 18,⁵⁰ €

Gesamtstärke 250 mic (2 Seiten je 125 mic), antistatisch
9378H48 1 Karton 23,¹¹ / 27,⁵⁰ €

Karton mit 100 Laminierfolien DIN A5 mit abgerundeten Ecken, glänzend

Gesamtstärke 150 mic (2 Seiten je 75 mic), antistatisch
9298H48 1 Karton 5,⁶³ / 6,⁷⁰ €

Gesamtstärke 250 mic (2 Seiten je 125 mic), antistatisch.
9275H48 1 Karton 9,⁸³ / 11,⁷⁰ €

Folienstifte-Set mit Löschi- und Magnet, 4 Stück in 4 Farben

4 trocken abwischbare Folienstifte mit feiner Spitze in den Farben Schwarz, Blau, Rot und Grün. Mit Magnet und Löschi in der Kappe. Im praktischen Kartonetui. Strichstärke: 2 mm
Länge: 11,5 cm, Ø 1 cm
Material: Kunststoff

761285H48 6,³⁹ / 7,⁶⁰ €



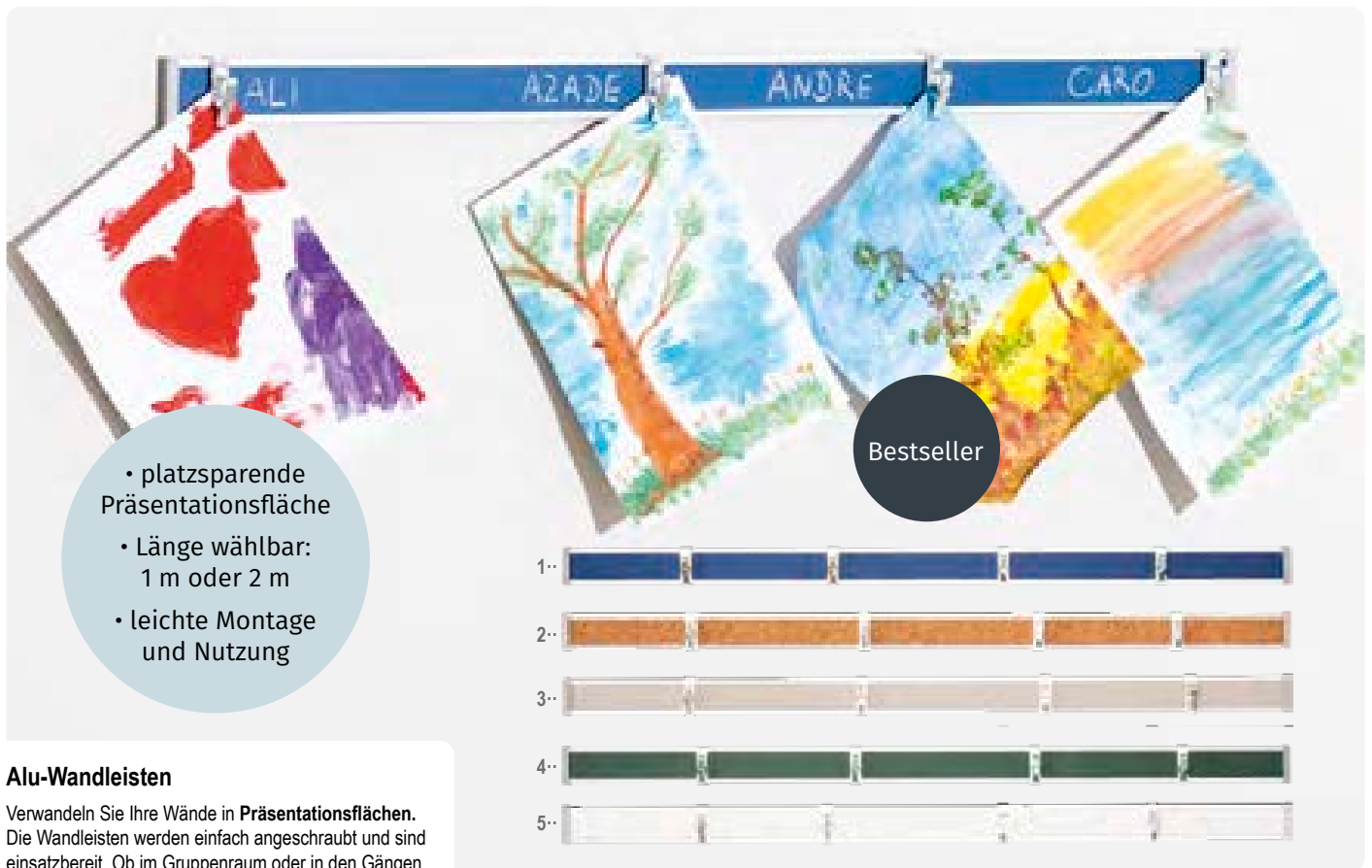

- platzsparende Präsentationsfläche
- Länge wählbar: 1 m oder 2 m
- leichte Montage und Nutzung

Alu-Wandleisten

Verwandeln Sie Ihre Wände in **Präsentationsflächen**. Die Wandleisten werden einfach angeschraubt und sind einsatzbereit. Ob im Gruppenraum oder in den Gängen, Sie präsentieren Bilder oder einfach nur Aushänge stets ordentlich und aufgeräumt. **Schieben Sie Ihren Aushang einfach in die Rollklemmen und er hält perfekt.** Praktische Haken dienen als Aufnahmen, z. B. für die Schlaufen einer Wandkarte. **Pro Meter Wandleiste werden 4 praktische Rollklemmen mitgeliefert.** Höhe der Alu-Wandleiste: 5 cm. Tiefe: ca. 2 cm
Alu-Wandleisten: Maximale Länge am Stück: 2 m

1· Alu-Wandleiste blaue Tafel-Oberfläche

Magnethaftend und mit Kreide beschreibbar

79563H48	■ 1 m	58, ⁷⁸ / 69, ⁹⁵ €
79564H48	■ 2 m	71, ³⁹ / 84, ⁹⁵ € (1 m = € 35,69 / € 42,48)

2· Alu-Wandleiste Kork

Kork-Oberfläche für Pinnadeln, daher auch ohne Rollklemmen nutzbar, optimal zur Präsentation, zum Beispiel von Bildern, geeignet.

79559H48	■ 1 m	23, ¹¹ / 27, ⁵⁰ €
79560H48	■ 2 m	45, ⁸⁰ / 54, ⁵⁰ € (1 m = € 22,90 / € 27,25)

3· Alu-Wandleiste Korklinoleum

Für Pinnadeln

79565H48	■ 1 m	23, ¹¹ / 27, ⁵⁰ €
79566H48	■ 2 m	45, ⁸⁰ / 54, ⁵⁰ € (1 m = € 22,90 / € 27,25)

4· Alu-Wandleiste grüne Tafel-Oberfläche

Mit grüner Tafelstahl-Oberfläche, magnethaftend und mit Kreide beschreibbar

79561H48	■ 1 m	58, ⁷⁸ / 69, ⁹⁵ €
79562H48	■ 2 m	71, ³⁹ / 84, ⁹⁵ € (1 m = € 35,69 / € 42,48)

5· Alu-Wandleiste Whiteboard

Mit Whiteboard-Oberfläche, magnethaftend und mit Boardmarkern beschreibbar

79567H48	□ 1 m	58, ⁷⁸ / 69, ⁹⁵ €
79568H48	□ 2 m	71, ³⁹ / 84, ⁹⁵ € (1 m = € 35,69 / € 42,48)

12 Stück

Fügen Sie Ihre eigenen Motive ein!

Spar-Set Greifmagnete, Ø 2 cm

In Kunststoffbox mit Klarsichtdeckel. 40 Greifmagnete, Ø 2 cm, 10 Stück von jeder Farbe (Gelb, Rot, Blau & Grün) im Set

87H48 Set 16,⁷⁶ / 19,⁹⁵ €

Spar-Set Greifmagnete, Ø 3 cm

In Kunststoffbox mit Klarsichtdeckel. 40 Greifmagnete, Ø 3 cm, 10 Stück von jeder Farbe (Gelb, Rot, Blau & Grün) im Set

88H48 Set 19,²⁹ / 22,⁹⁵ €

Magnet-Button zum Selbstgestalten

Deckel ab – Foto oder Motiv rein – Deckel wieder drauf. Stabil halten Deckel und Unterseite am Falz zusammen und dennoch können die beiden Einzelteile mit leichtem Druck wieder auseinandergenommen werden. Ø 6 cm, Material: Kunststoff
Warnhinweis: 1 (Seite 310)

58311H48 12 Stück 7,⁵² / 8,⁹⁵ €



1.. Bällebad für Spielecke

Kinder lieben das Toben im Bällebad! Dabei wird die Balance sowie die Hand-Auge-Koordination gefördert.
H x B x T: 20 x 118 x 118 cm
Material: Bezug Kunstleder (100 % Polyester mit Beschichtung aus Polychlorid), Schaumstoffkern aus 100 % Polyurethan
Lieferung ohne Bälle

41861H48*

293,²⁸ / 349,- €

2.. Klappdreieck für Spielecke

Mit dem Klappdreieck entsteht eine gemütliche Kuschelecke, die sich optimal in die Spielecke integrieren lässt. Mit Rückenpolster
H x B x T ausgeklappt: 35 x 118 x 118 cm
Material: Bezug Kunstleder (100 % Polyester mit Beschichtung aus Polychlorid), Schaumstoffkern aus 100 % Polyurethan

41862H48*

419,³³ / 499,- €

3.. Bälle

500 Stück, Ø 6 cm, Kunststoff. Ideal zum Einsatz in der Therapie oder fürs Bällebad

53754H48 Transparent

55906H48 Bunte Softfarben je 75,²¹ / 89,⁵⁰ €

Schaumpodeste

Alle Podeste haben eine Standardbreite von 60 cm und können beliebig zusammengestellt werden.

Kombinationsbeispiel



- formbeständig, robust und langlebig
- Bezüge durch Reißverschluss abnehmbar
- Mattenkern aus Polyurethan für einen festen und bequemen Sitz
- mit rutschfester Unterseite
- leicht zu reinigender Kunstlederbezug (mit Seifenwasser)
- phthalatfrei

Material aller Artikel (Seite 168 - 169):

Kunstleder aus 100 % Polyester mit Beschichtung aus Polychlorid
Schaum aus 100 % Polyurethan

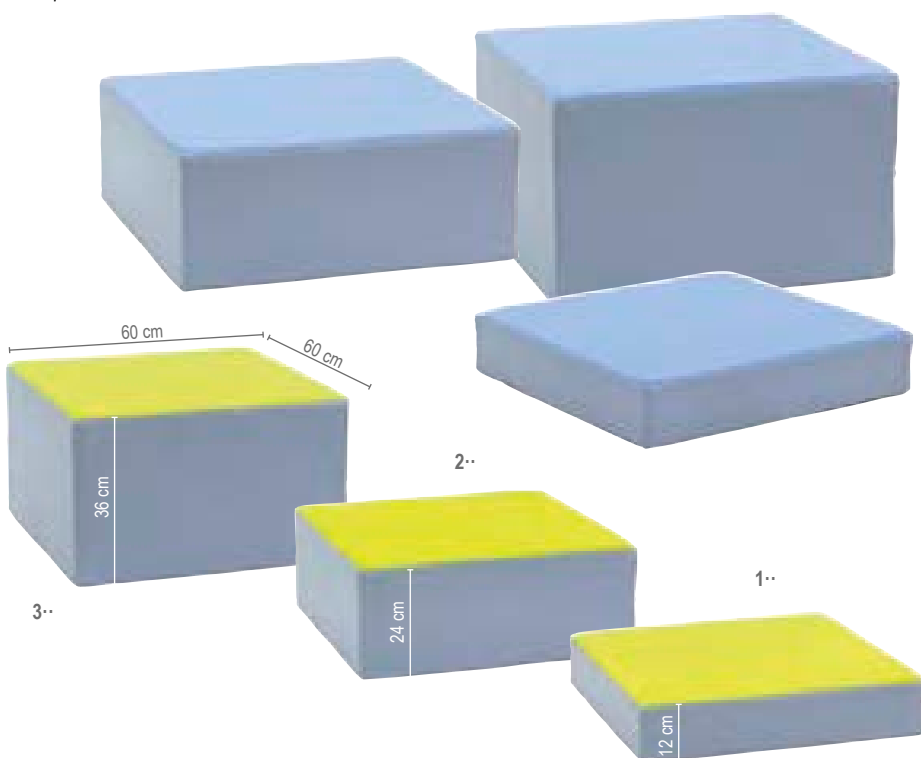

Rutschhemmende Unterseite

1· Podest A

H x B x T: 12 x 60 x 60 cm
Alle Warnhinweis: 2 (Seite 310)

58947H48* Blau
58946H48* Grün je 71,⁸⁵ / 85,⁵⁰ €

2· Podest B

H x B x T: 24 x 60 x 60 cm
Alle Warnhinweis: 2 (Seite 310)

58949H48* Blau
58948H48* Grün je 107,⁵⁶ / 128,- €

3· Podest C

H x B x T: 36 x 60 x 60 cm
Alle Warnhinweis: 2 (Seite 310)

58951H48* Blau
58950H48* Grün je 121,⁰¹ / 144,- €

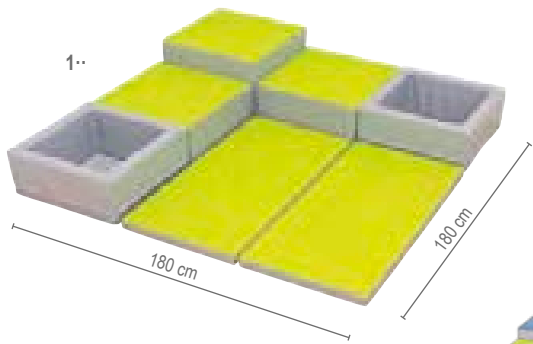

Set „Melina“

Dieses Set besteht aus:

- 2 Schaumpodesten, H x B x T: 24 x 60 x 60 cm
 - 1 Schaumpodest, H x B x T: 36 x 60 x 60 cm
 - 1 Klappmatte, H x B x T: 6 x 120 x 120 cm
 - 2 Schaum-Spielekisten, H x B x T: 24 x 60 x 60 cm
 - mit rutschfester Unterseite
- Alle Warnhinweis: 2 (Seite 310)

- 1- 58963H48* Set „Melina“ 1
 2- 58964H48* Set „Melina“ 2
 3- 59068H48* Set „Melina“ 3

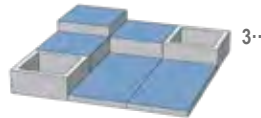
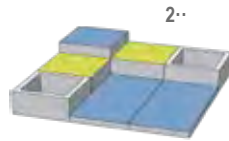

je 621,⁰¹ / 739,- €

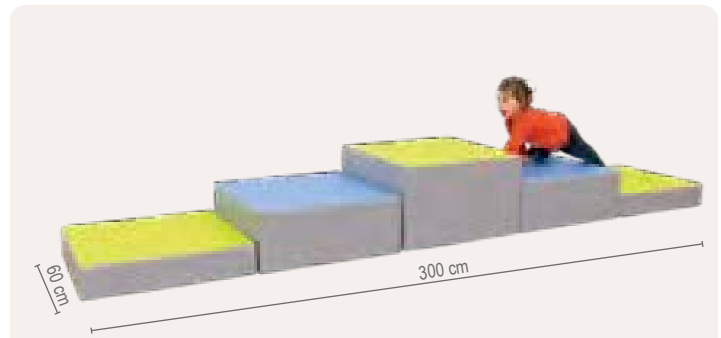

Set „Per“

Dieses Set besteht aus:

- 2 Schaumpodesten, H x B x T: 12 x 60 x 60 cm
 - 2 Schaumpodesten, H x B x T: 24 x 60 x 60 cm
 - 1 Schaumpodest, H x B x T: 36 x 60 x 60 cm
 - mit rutschfester Unterseite
- Warnhinweis: 2 (Seite 310)

58952H48*

436,¹³ / 519,- €

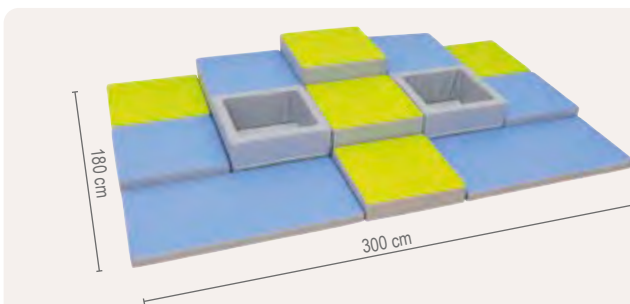

Set „Sara“

Dieses Set besteht aus:

- 5 Schaumpodesten, H x B x T: 12 x 60 x 60 cm
 - 3 Schaumpodesten, H x B x T: 24 x 60 x 60 cm
 - 1 Schaumpodest, H x B x T: 36 x 60 x 60 cm
 - 2 Mosaikmatten, H x B x T: 6 x 60 x 120 cm
 - 2 Schaum-Spielekisten, H x B x T: 24 x 60 x 60 cm
 - mit rutschfester Unterseite
- Warnhinweis: 2 (Seite 310)

58965H48*

1.036,⁹⁷ / 1.234,- €

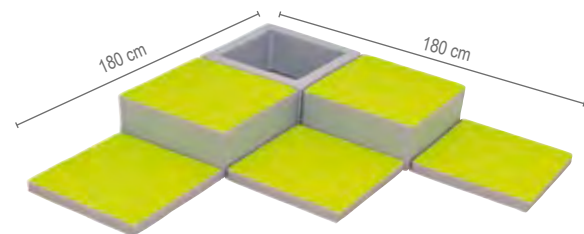

Set „Jette“

Dieses Set besteht aus:

- 2 Schaumpodesten, H x B x T: 24 x 60 x 60 cm
 - 3 Mosaikmatten, H x B x T: 6 x 60 x 60 cm
 - 1 Schaum-Spielekiste, H x B x T: 24 x 60 x 60 cm
 - mit rutschfester Unterseite
- Warnhinweis: 2 (Seite 310)

58958H48*

419,³³ / 499,- €

Bodenmatten

Viertelkreismatte

H x B x T: 6 x 60 x 60 cm

- 59543H48 Blau
 59542H48 Grün

je 53,⁷⁴ / 63,⁹⁵ €

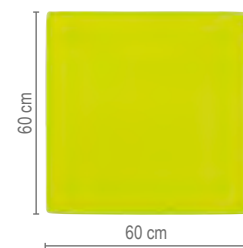
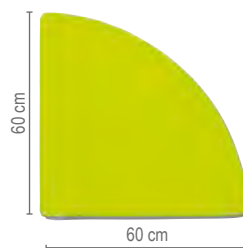

Quadratische Mosaikmatte

H x B x T: 6 x 60 x 60 cm

- 58936H48 Blau
 58937H48 Grün

je 50,³⁸ / 59,⁹⁵ €

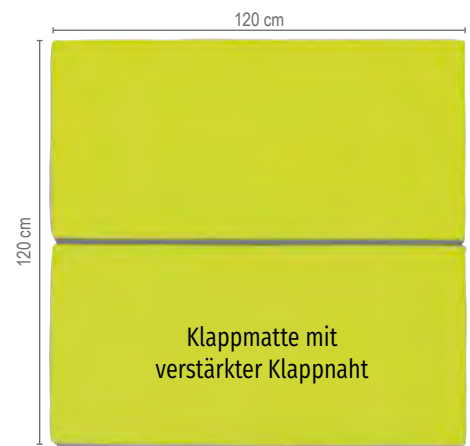
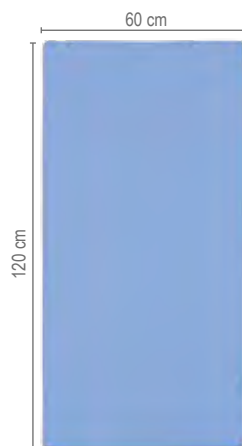

Rechteckige Mosaikmatte

H x B x T: 6 x 60 x 120 cm

- 58934H48 Blau
 58935H48 Grün

je 73,⁵³ / 87,⁵⁰ €

Klappmatte

H x B x T: 6 x 120 x 120 cm, platzsparend verstauen
 (12 x 60 x 120 cm)

- 58938H48 Blau
 58939H48 Grün

je 141,¹⁸ / 168,- €



Spiel- & Bewegungsinseln



Spiel- und Bewegungsinsel, niedrig, Treppen und Quadrate

Ein farbenfrohes Set aus 9 Elementen, die sich zu einer niedrigen Insel zusammenstellen lassen. Darauf können schon kleine Kinder klettern, sitzen, Treppen steigen und rutschen. Ideal zum Spielen, Trainieren und zur Entwicklung der motorischen Koordination.

Sichere Verbindung der Elemente mit Klettverschluss
H x B x T: 30 x 180 x 180 cm
Material Bezug: 100 % Polyester, Füllung: 100 % Polyurethan

Warnhinweis: 2 (Seite 310)

766560H48*

734,⁴⁵ / 874,- €



- leicht zu pflegen
- extragroße Insel mit hohen Elementen
- auch für Therapiezwecke nutzbar
- sichere Verbindung mit Klettverschluss

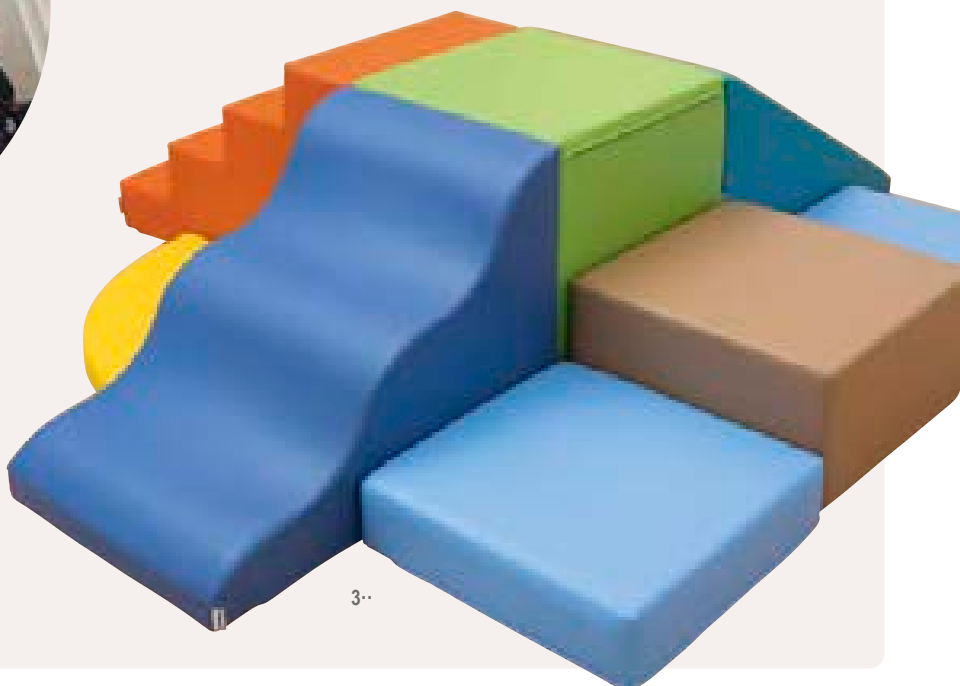

1· Spiel- und Bewegungsinsel, niedrig, Wellen

Die 9-teilige Spielinsel regt die Bewegung und die motorische Koordination der Kleinsten an. Sie können gefahrlos darauf krabbeln, denn die 4 Viertelkreise verbinden die soften Kletterelemente, sodass eine ganze Insel entsteht. Bitte Pflegehinweise beachten.

H x B x T: 30 x 210 x 210 cm

Material Bezug: 100 % Polyester, Füllung: 100 % Polyurethan

Warnhinweis: 2 (Seite 310)

766620H48*

898,³² / 1.069,- €

2· Spiel- und Krabbelburg

Die Spiel- und Krabbelburg setzt sich aus 5 farbenfrohen Elementen zusammen. Beim Spielen und Erkunden werden die Kreativität und motorische Koordination Ihrer Kinder gefördert. Rollenspiele fördern das Sozialverhalten. Bitte Pflegehinweise beachten.

H x B x T: 150 x 60 x 240 cm

Material: Bezug: 100 % Polyester mit Beschichtung aus Polychlorid, Füllung: 100 % Polyurethan

Warnhinweis: 2 (Seite 310)

766558H48*

5-teilig 1.184,⁰³ / 1.409,- €

3· Spiel- und Bewegungsinsel, hoch

Mit dem Riesenset können Kinder ab 3 Jahren stundenlang spielen. Ihre motorischen Fähigkeiten werden trainiert. Ideal für Einrichtungen und für physiotherapeutische Zwecke der Rehabilitation oder Integrationstherapie. Bitte Pflegehinweise beachten.

H x B x T: 60 x 210 x 240 cm

Material Bezug: 100 % Polyester, Füllung: 100 % Polyurethan

Warnhinweis: 2 (Seite 310)

766619H48*

9-teilig 1.200,⁸⁴ / 1.429,- €



Softbausteine-Zug

Aus den 8 Softbausteinen aus Kunstleder lässt sich eine Lokomotive mit 3 Waggons bauen. Damit haben Kinder ab 3 Jahren stundenlangen Spielspaß. Ideal für Rollenspiele zur Förderung von Sozialverhalten und Kreativität. Bitte Pflegehinweise beachten.

H x B x T: 90 x 50 x 340 cm

Material: Bezug: 100 % Polyester mit Beschichtung aus Polychlorid, Füllung: 100 % Polyurethan

Warnhinweis: 2 (Seite 310)

766550H48* 8-teilig 818,⁴⁹ / 974,- €

Schaukelhase

Kinder ab 12 Monaten lieben diesen Schaukelhasen. Sie können ausgiebig auf ihm reiten und schaukeln und trainieren dabei ihr Gleichgewicht und ihre Muskulatur. Mit 4 runden Spiegeln an den Seiten. Oberfläche aus Kunstleder, feucht abwischbar. Bitte beachten Sie die weiteren Pflegehinweise.

H x B x T: 60 x 20 x 74 cm

Material: Bezug: 100 % Polyester mit Beschichtung aus Polychlorid, Füllung: 100 % Polyurethan

Alle Warnhinweis: 2 (Seite 310)

766629H48* Dunkelgrün

766630H48* Dunkelblau

766631H48* Orange

766632H48* Gelb

je 179,⁸³ / 214,- €

Faltmatten

Auf der pflegeleichten strapazierfähigen Faltmatte bewegen sich Kinder aller Altersklassen gerne und häufig. Auch für den Mittagsschlaf eignet sich die Matte ideal. Der Bezug aus Kunstleder ist resistent gegen Abrieb und Reißen und ist speichel- und urinecht. Bitte beachten Sie die Pflegehinweise.

H x B x T: 3 x 60 x 120 cm bzw. 5 x 60 x 180 cm

Material: 100 % Polyester mit Beschichtung aus Polychlorid

Türkis/dunkelblau/hellblau

766638H48* 3 x 60 x 120 cm 128,⁵⁷ / 153,- €

766643H48* 5 x 60 x 180 cm 147,⁰⁶ / 175,- €

Gelb/orange/braun

766636H48* 3 x 60 x 120 cm 128,⁵⁷ / 153,- €

766641H48* 5 x 60 x 180 cm 147,⁰⁶ / 175,- €

Spielpodeste

Die Vorteile auf einen Blick:

- perfekte Größen für Krippe (50 x 50 cm) und Kita (75 x 75 cm)
- frei nach vorhandenen Raumgegebenheiten aufstellbar
- jederzeit erweiterbar um einzelne Podeste und/oder ganze Sets
- immer wieder neue Umgebungen erschaffen durch einfaches Umstellen
- fester und sicherer Stand durch 2 Anti-Rutsch-Kanten an der Unterseite
- fördert durch unterschiedliche Untergründe und Formen die Wahrnehmung, den Tastsinn, die Motorik und vieles mehr
- kein Verschrauben von gefährlichen Metallteilen nötig
- stabile Bauweise – belastbar bis 120 kg
- Lieferung komplett montiert



Ausstattung

Über 1500 Kombinationsmöglichkeiten – da ist auch Ihre dabei!

Alle Podeste und Varianten auf Anfrage.

Material:

Aus 19 mm starker Spanplatte in den Dekoren Birke hell, Weiß und Eiche, einige Teile sind aus Birke/Furnier (z. B. Tunnel, Rutsche).

3 Dekore wählbar



2 Anti-Rutsch-Kanten an der Unterseite – fester und sicherer Stand, kein Verschrauben von gefährlichen Metallteilen nötig

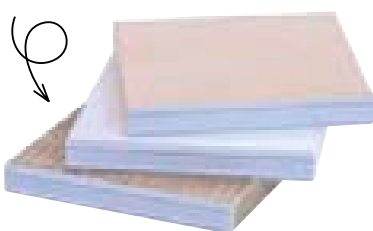

Kunstgras:

Mit realer Gras-Optik, besonders robust, widerstandsfähig & langlebig, feucht abwischbar, besteht aus Monofilament.

Linoleum:

Antistatisch, antibakteriell & geräuscharm, kann feucht abgewischt und desinfiziert werden, aus natürlichen, nachwachsenden Rohstoffen.

Teppich:

Original Tretford-Teppichboden, strapazierfähig, antistatisch, geräuschkämpfend, schwer entflammbar, staubbindend & klimaregulierend, hergestellt aus Naturhaar (80 % Ziegenhaar, 20 % Schurwolle) – enthält nichttextile Teile tierischen Ursprungs.

Spiegel:

Sicherheitsglas



Belag Kunstgras



Belag Teppich
in 9 Farben



In 2 Grundgrößen erhältlich:

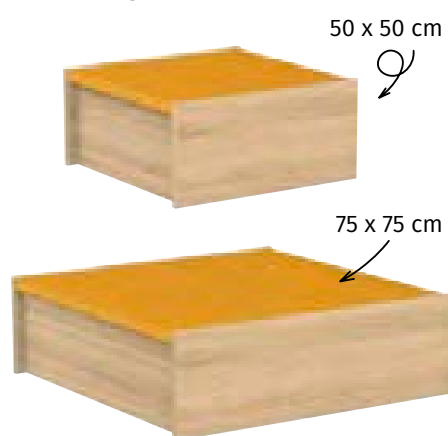

In 3 Höhen erhältlich:

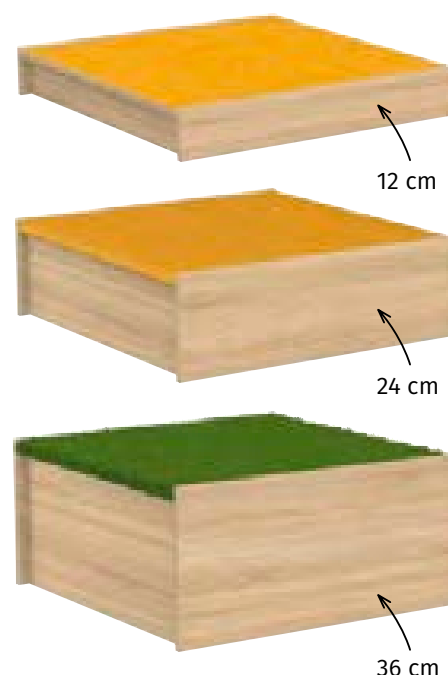

Spielpodeste

Kleine Podeste 50 x 50 cm
ideale Größe für Kinder unter 3 Jahren

In 2 Höhen erhältlich:
12 oder 24 cm

Mit 2 Belägen erhältlich:
Linoleum oder Teppich

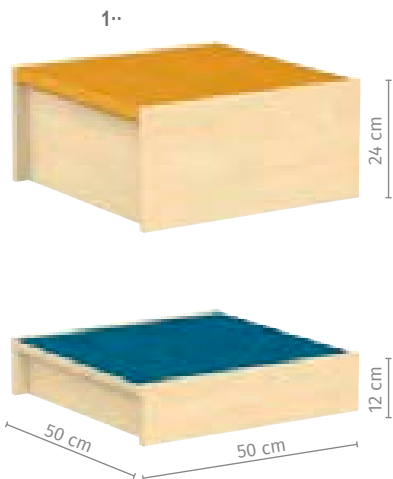

1· Kleines Podest „Quadrat“

B x T: 50 x 50 cm
In den Höhen: 12 oder 24 cm
(Nicht mit Belag Kunstgras erhältlich.)
Warnhinweis: 2 (Seite 310)

**758087H48* + Dekor + Höhe
+ Belag-Art + Belag-Farbe** ab 200,⁸⁴ / 239,- €

Bitte Dekor, Höhe, Belag-Art und Belag-Farbe (siehe Seite 175) angeben!

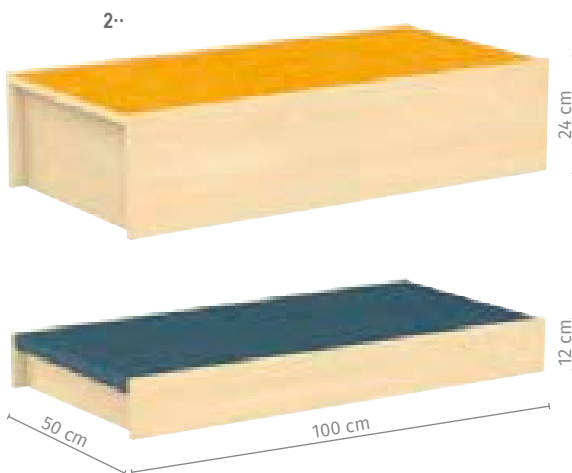

2· Kleines Podest „Rechteck“

B x T: 100 x 50 cm
In den Höhen: 12 oder 24 cm
(Nicht mit Belag Kunstgras erhältlich.)
Warnhinweis: 2 (Seite 310)

**758088H48* + Dekor + Höhe
+ Belag-Art + Belag-Farbe** ab 259,⁶⁶ / 309,- €

Bitte Dekor, Höhe, Belag-Art und Belag-Farbe (siehe Seite 175) angeben!

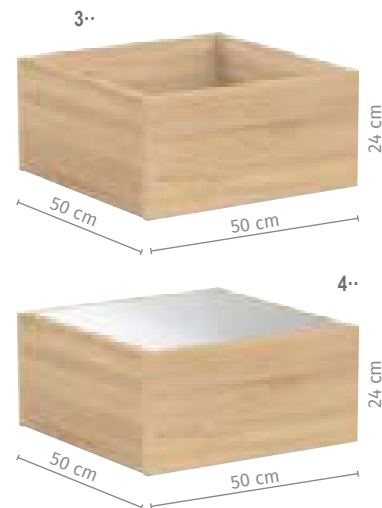

3· Kleines Podest „Quadrat“ zum Befüllen

H x B x T: 24 x 50 x 50 cm
Warnhinweis: 2 (Seite 310)

758097H48* + Dekor 187,³⁵ / 222,⁹⁵ €

Bitte Dekor (siehe Seite 175) angeben!

4· Kleines Podest „Quadrat“ mit Spiegel

H x B x T: 24 x 50 x 50 cm
Warnhinweis: 2 (Seite 310)

758115H48* + Dekor 291,⁶⁰ / 347,- €

Bitte Dekor (siehe Seite 175) angeben!

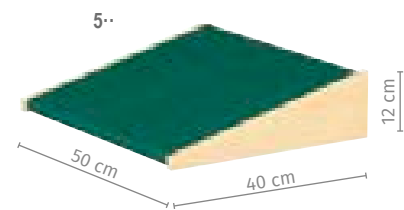

5· Kleines Podest „Rampe“

B x T: 40 x 50 cm
Anstellhöhe vorne/hinten: 0/12 cm
(Nicht mit Belag Kunstgras erhältlich.)
Warnhinweis: 2 (Seite 310)

**758116H48* + Dekor + Belag-Art
+ Belag-Farbe** ab 186,⁵¹ / 221,⁹⁵ €

Bitte Dekor, Belag-Art und Belag-Farbe (siehe Seite 175) angeben!

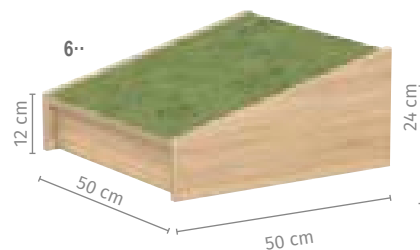

**6· Kleines Podest
„Übergangsrampe“**

B x T: 50 x 50 cm
Anstellhöhe vorne/hinten: 12/24 cm
(Nicht mit Belag Kunstgras erhältlich.)
Warnhinweis: 2 (Seite 310)

**758117H48* + Dekor + Belag-Art
+ Belag-Farbe** ab 214,²⁹ / 255,- €

Bitte Dekor, Belag-Art und Belag-Farbe (siehe Seite 175) angeben!

Alle Podeste
und Varianten auf
Anfrage



BESTELLBEISPIEL:

Kleines Podest „Quadrat“, B x T: 50 x 50 cm, Dekor Eiche, Höhe 24 cm, Belag Teppich, Farbe Gelb

Best.-Nr.	Basispreis	Variante 1	Aufpreis	Variante 2	Aufpreis	Variante 3	Aufpreis	Variante 4	Einzelpreis
758087H48*	239,- €	Eiche	0,- €	24 cm	25,- €	Teppich	20,- €	Teppich Gelb	284,- €

Bauen Sie sich eine Spiel- & Abenteuerlandschaft!

Große Podeste 75 x 75 cm
die Größe für Kindergartenkinder

In 3 Höhen erhältlich:

12, 24 oder 36 cm

Mit 3 Belägen erhältlich:

Linoleum, Teppich, Kunstgras

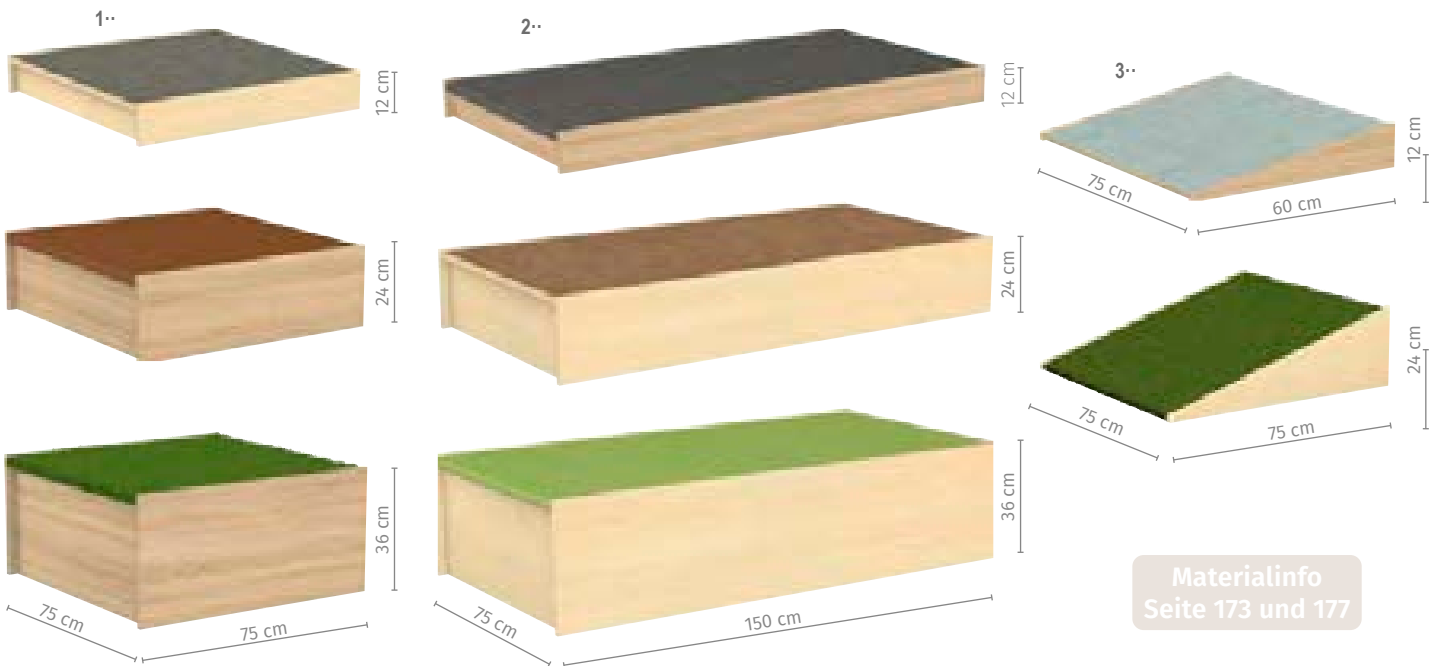

Materialinfo
Seite 173 und 177

1.. Podest „Quadrat“

B x T: 75 x 75 cm
In den Höhen: 12, 24 oder 36 cm
Warnhinweis: 2 (Seite 310)

758122H48* + Dekor + Höhe
+ Belag-Art + Belag-Farbe ab 275,⁶³ / 328,- €

Bitte Dekor, Höhe, Belag-Art und Belag-Farbe (siehe Seite 175) angeben!

2.. Podest „Rechteck“

B x T: 150 x 75 cm
In den Höhen: 12, 24 oder 36 cm
Warnhinweis: 2 (Seite 310)

758124H48* + Dekor + Höhe
+ Belag-Art + Belag-Farbe ab 402,⁵² / 479,- €

Bitte Dekor, Höhe, Belag-Art und Belag-Farbe (siehe Seite 175) angeben!

3.. Podest „Rampe“

H x B x T: 0/12 x 60 x 75 cm oder
0/24 x 75 x 75 cm
Anstellhöhe vorne/hinten: 0/12 oder 0/24 cm
Warnhinweis: 2 (Seite 310)

758133H48* + Dekor + Höhe
+ Belag-Art + Belag-Farbe ab 242,⁸⁶ / 289,- €

Bitte Dekor, Höhe, Belag-Art und Belag-Farbe (siehe Seite 175) angeben!

Bitte wählen Sie aus:

Variante 1: Dekor	Variante 2: Höhe	Variante 3: Belag-Art	Variante 4: Belag-Farbe
Birke hell	Höhe 12 cm	Linoleum	Linoleum Grau
Eiche	Höhe 24 cm 21,01 / 25,- € Aufpreis	Teppich 16,81 / 20,- € Aufpreis	Linoleum Dunkelgrün
Weiß	Höhe 36 cm 46,22 / 55,- € Aufpreis	Kunstgras 16,81 / 20,- € Aufpreis	Linoleum Limette
			Linoleum Dunkelblau
			Linoleum Graublau
			Linoleum Gelb
			Linoleum Braun
			Teppich Ozeanblau
			Teppich Dunkelblau
			Teppich Smaragdgrün
			Teppich Braun
			Teppich Gelb
			Teppich Grau
			Teppich Limette
			Teppich Petrol
			Teppich Irischgrün
			Kunstgras Grün



EduCasa

5-teilig



Stellvariante

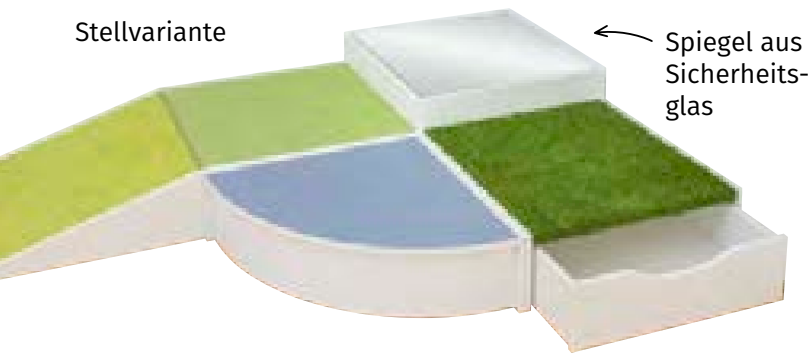

← Spiegel aus Sicherheitsglas

Podeste-Set „Anton“

Dieses Set besteht aus:

- 1 Podest „Rampe“, 0 bis 24 cm, Linoleum Limette, H x B x T: 0/24 x 75 x 75 cm
- 1 Podest „Quadrat“, 24 cm, Teppich Limette, H x B x T: 24 x 75 x 75 cm
- 1 Podest mit Rollkasten, 24 cm, Kunstgras, H x B x T: 24 x 75 x 75 cm
- 1 Podest „Viertelkreis“, 24 cm, Linoleum Graublau, H x B x T: 24 x 75 x 75 cm
- 1 Podest „Spiegel“, 36 cm, H x B x T: 36 x 75 x 75 cm

Lieferung ohne Deko

Warnhinweis: 2 (Seite 310)

758246H48* 5-teilig

1.763,⁰³ / 2.098,- €

Baumoptik



Podeste-Set „Bruno“

Dieses Set besteht aus:

- 1 Podest „Rampe“, 0 bis 24 cm, Linoleum Braun, H x B x T: 0/24 x 75 x 75 cm
- 1 Podest „Haus Premium“, H x B x T: 110 x 75 x 75 cm
- 1 Podest „Quadrat“, 24 cm, Kunstgras, H x B x T: 24 x 75 x 75 cm
- 1 Podest „Rampe“, 0 bis 24 cm, Linoleum Limette, H x B x T: 0/24 x 75 x 75 cm

Lieferung ohne Deko

Warnhinweis: 2 (Seite 310)

758247H48* 4-teilig

1.477,³¹ / 1.758,- €

4-teilig



Dachziegel-optik

EduCasa

Materialinfo
Seite 173 und 177

Materialübersicht

Kindgerecht, ansprechend, zeitlos sowie besonders langlebig und haltbar.

Das sind die Qualitätskriterien und Merkmale, die im Vordergrund standen, als wir diese Möbel designt und entwickelt haben. Mit großem Aufwand wurde die Langlebigkeit in jede Überlegung miteinbezogen: hochwertige Materialien, robuste Verbindungen, höchste Qualität in jedem Detail. Die harmonisch abgestimmten Farben sind sowohl modern als auch natürlich.

OBERFLÄCHEN

- entsprechen der DIN EN 71-3 (Sicherheit von Kinderspielzeug)
- entsprechen der DIN 53160 und sind somit PVC-fest, creme- und schweißbeständig sowie lichtecht
- sind frei von Phthalaten, Methylpyrrolidon, giftigen Schwermetallen, Holzschutzmitteln und Formaldehyd

Info: Viele Möbel sind durch einen speziellen Zusatz im Lack behandelt, der normal lackierte Flächen zu Tafeln macht. Diese Tafelflächen bitte nur mit entsprechender Tafelkreide ohne Wachsanteil (nicht mit Straßenmalkreide, Flüssigkreide etc.) bemalen.

MULTIPLEX-PLATTE ODER BIRKE-SCHICHTHOLZ

Dünne Massivholzblätter (Furniere) werden kreuzweise unter Hochdruck miteinander verleimt. Schichtholzplatten sind also von der Wertigkeit vergleichbar mit Vollholz. Daher verwenden wir bei unseren Möbeln Multiplex-Platten, um Robustheit und Formstabilität zu gewährleisten.



SPANPLATTE

Bei der Spanplattenherstellung werden unterschiedlich große beleimte Späne zu plattenförmigen Werkstoffen verpresst. Deshalb haben Spanplatten eine breite Palette von Verwendungsmöglichkeiten mit Schwerpunkt Möbel. Die Spanplatten sind 19 mm dick.



STOFF

100 % Polyester, waschbar bei 40 °C Schonwaschgang



MITTELDICHTE FASERPLATTE

Die 19 mm starke mitteldichte Holzfaserverplatte oder mitteldichte Faserplatte, kurz MDF-Platte, ist ein Holzwerkstoff aus feinst zerfasertem, hauptsächlich rindenfreiem Nadelholz. Durch eine schonende Verpressung wird ein in Längs- und Querrichtung gleichermaßen homogener Holzwerkstoff hergestellt.



ORIGINAL TRETTFORD-TEPPICH

Die original Tretford-Teppichböden sind als Spielteppich für kleine Kinder aufgrund ihrer hohen Strapazierfähigkeit bestens geeignet. Wir verwenden für unsere Möbel Tretford-Teppich mit starken Rippen (enthält nichttextile Teile tierischen Ursprungs, Naturfaser bestehend aus 80 % Ziegenhaar und 20 % reiner Schurwolle). Das Material ist von Natur aus antistatisch, geräuschkämpfend, strapazierfähig, pflegeleicht, staubbindend, klimaregulierend, unempfindlich, für Fußbodenheizungen geeignet und schwer entflammbar. Die Teppichrückenseite besteht aus natürlichem Jutegewebe.



ACRYLGLAS

Acrylglas lässt Licht durch Ihre Möbel und bringt Farbe in Ihren Raum. Das Acrylglas hat bei Lieferung eine Schutzfolie aufgeklebt, die abgezogen werden muss.

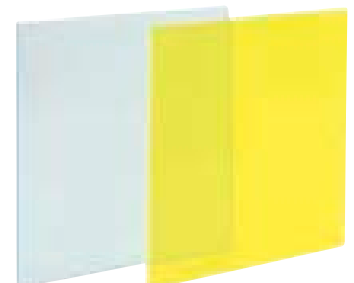

Spiel - & Baueckenebene



viel Stauraum



- inkl. 16 großen Flexeo®-Boxen
- mit Handlauf
- Acrylglasfenster sorgen für freie Sicht
- mit Tretford-Teppich



Spiel- und Baueckenebene

Nicht nur spaßige Spielfläche, sondern auch praktisches Stauraumwunder – das ist die EduCasa-Spielebene. Die 16 großen Boxen bieten genügend Platz für sämtliche Spielsachen, Bücher und alles, was einen Platz sucht. Die Ebene oben bietet zahlreiche Nutzungsmöglichkeiten. Egal, ob als Kuschel- und Lesecke, Puppenhaus oder als allgemeine Spiellandschaft, die Spielebene ist für alles geeignet. Über eine kleine Treppe mit beidseitigem Handlauf kommen auch die Kleinsten schon problemlos hinauf. Die gesamte Ebene ist mit Teppich ausgestattet und bringt so Gemütlichkeit in den Spielalltag. Durch die Fenster rundherum können die Kinder beobachten, was im Rest des Raumes geschieht, aber auch die Erzieherinnen und Erzieher haben einen besseren Überblick.

H x B x T: 147 x 330 x 117 cm

Zur Selbstmontage, Lieferung ohne Deko

Warnhinweise: 2, 26 (Seite 310)

756352H48* Stück 4.705,⁰⁴ / **5.599,-€**

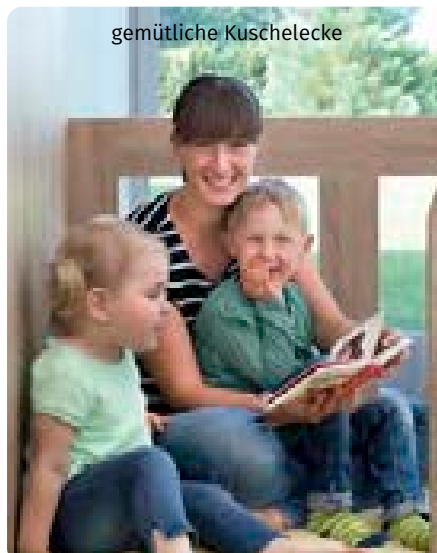

Bauwagen



Lieferung
FREI HAUS

made in
GERMANY

Ausstattung

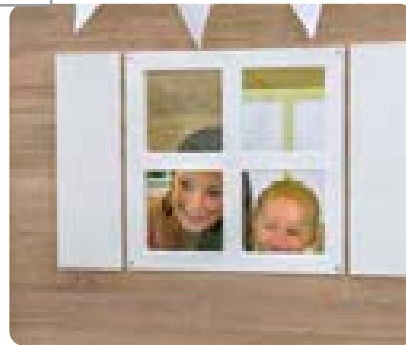

Lieferung
FREI HAUS

Bauwagen

Der Bauwagen ist ein absoluter Kindermagnet. **Ob für kleine Küchenfans, Puppeneltern, Leseratten oder zum Kuschneln, der Bauwagen wird nach Belieben eingerichtet und umgestaltet.** Somit bleibt er immer spannend und bietet reichlich Platz für alle Wünsche. Das Dach aus grünem und weißem Acrylglas bringt viel Licht ins Innere. **Die zwei Eingänge erleichtern den Ein- und Ausstieg und laden zum Erkunden und Erforschen ein.**
 H x B x T: 183 x 375 x 164 cm
 Material: Spanplatte, MDF, Multiplex, Acrylglas und TEP
 Zur Selbstmontage, Lieferung ohne Deko
 Warnhinweis: 2 (Seite 310)

756356H48* Stück 5.239,⁵⁰ / **6.235,-€**



Mein Zuhause im Kindergarten

„Zu Hause ist es doch am schönsten“ – genau dieses Gefühl sollen die Kinder auch im Kindergarten bekommen. Für die Entwicklung der Kinder ist es sehr wichtig, dass sie Geborgenheit, Fürsorge und ganz viele **Anreize zum Spielen und Lernen** empfinden. Unser System EduCasa soll dabei dieses „Zuhause“-Gefühl vermitteln. Die kleinen und großen Spielhäuser eignen sich hervorragend als Platz für Rückzugsorte und für themenbezogene Spielecken. Die dazu passenden Raumteiler-Elemente bieten viel Stauraum in Regalen, Boxen oder Aufsätzen. Zusätzlich gibt es noch Spielaufsätze wie Puppenhaus, Kinderküche oder Ritterburg. Selbst für die Kleinsten bietet das System eine ganze Menge: **praktische Zaunelemente, um einen abgetrennten Bereich zu erstellen, integrierte Lauflernstangen, Sinneserfahrungen im Spiegelhaus und vieles mehr!**

Einrichtungsbeispiel Atelier

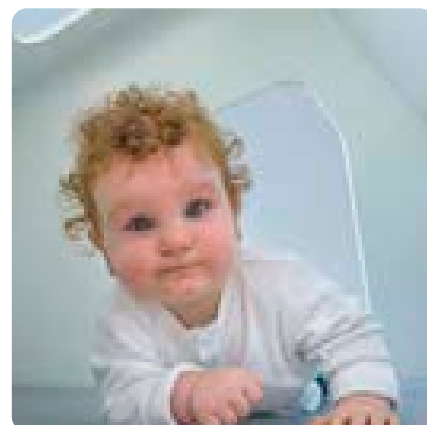

Spielhaus, farbig

Komm mit in mein schönes Haus! Durch das große Dachfenster kommt viel Licht ins Innere des Hauses. Die Kinder können durch die Häuser krabbeln, darin eigene Spielwelten schaffen oder sich einfach nur zurückziehen und erholen.

H x B x T: 108,5 x 100 x 100 cm

Material: Spanplatte. Inkl. Kunststoffgleiter für sicheren Stand und gegen Feuchtigkeit.

Zur Selbstmontage

Lieferung ohne Deko und Bodenspielmatte

Alle Warnhinweis: 39 (Seite 310)

41633H48* Weiß

41634H48* Limette

41635H48* Petrol

je 436,¹³ / 519,- €

Gleich mitbestellen:

Bodenspielmatte für Spielhaus

Mit grauem Kunstleder bezogen. Auf der Unterseite ist sie mit einer Anti-Rutsch-Beschichtung (Suspension auf Basis von Synthese- und Naturlatex) ausgestattet.

H x B x T: 6 x 91,5 x 94,5 cm

Material: Bezug Kunstleder (100 % Polyester mit Beschichtung aus Polychlorid), Schaumstoffkern aus 100 % Polyurethan

41154H48* Stück

139,⁵⁰ / 166,- €

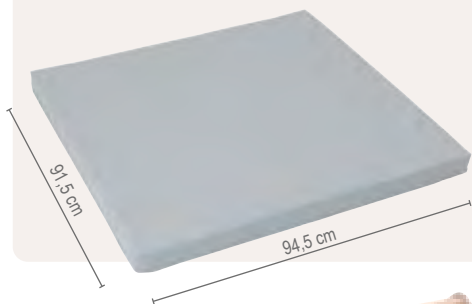
**Spielhaus mit Stangen**

Am Giebel des Hauses verläuft eine Stange, über die sich ein Stoffdach (nicht enthalten) spannen lässt. Das leichte Dach schafft eine freie und offene Wirkung.

H x B x T: 108,5 x 100 x 100 cm

Material: Spanplatte, Buche-Echtholz.

Zur Selbstmontage

Lieferung ohne Stoffdach, Deko und Bodenspielmatte

Warnhinweise: 12, 39, 40 (Seite 310)

41625H48* Stück

467,²³ / 556,- €

Alle Häuser sind von zwei Seiten zugänglich.



Gleich mitbestellen:

Stoffdach

Wählen Sie aus drei Farbvarianten das passende Stoffdach für Ihr EduCasa-Spielhaus. Waschbar bei 40 °C. Schonwaschgang

B x H: 136 x 95 cm, Material: 100 % Polyester

Lieferung ohne Haus

41627H48* Grau

41628H48* Limette

je 85,⁶⁷ / 101,⁹⁵ €



Bezug schwer entflammbar nach B1

Abb. Spielhaus mit Stangen und Stoffdach. Stoffdach muss separat bestellt werden.

Traumhaus



Bezug schwer entflammbar nach B1



Traumhaus

Das große Traumhaus eignet sich als gemütlicher Rückzugsort. Am Giebel des Hauses verläuft eine Stange, über die sich ein Stoffdach (nicht enthalten) spannen lässt. So entsteht eine freie und offene Atmosphäre.

H x B x T: 155 x 186 x 123 cm

Material: Birke Multiplex, MDF, Kunststoffgleiter

Lieferung ohne Stoffdach, Deko und Bodenspielmatte.

Zur Selbstmontage

Warnhinweise: 39, 40 (Seite 310)

41712H48* Stück 1.175,⁶³ / 1.399,- €

Gleich mitbestellen:

Stoffdach für Traumhaus

Das Stoffdach macht das Traumhaus zu einem gemütlichen Rückzugsort. Waschbar bei 40 °C, Schonwaschgang

B x H: 212 x 119 cm

Material: 100 % Polyester

Lieferung ohne Deko, Bodenspielmatte und Haus

41714H48* Grau

112,⁶¹ / 134,- €

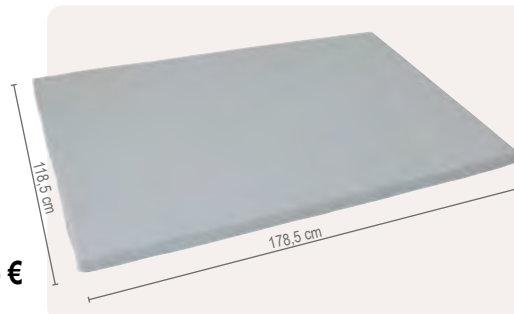

Gleich mitbestellen:

Bodenspielmatte groß

Mit grauem Kunstleder bezogen. Die Unterseite ist mit einer Anti-Rutsch-Beschichtung (Suspension auf Basis von Synthese- und Naturlatex) ausgestattet.

H x B x T: 6 x 178,5 x 118,5 cm

Material: Bezug Kunstleder (100 % Polyester mit Beschichtung aus Polychlorid), Schaumstoffkern aus 100 % Polyurethan

41153H48* Stück

226,⁰⁵ / 269,- €



Ausstattung

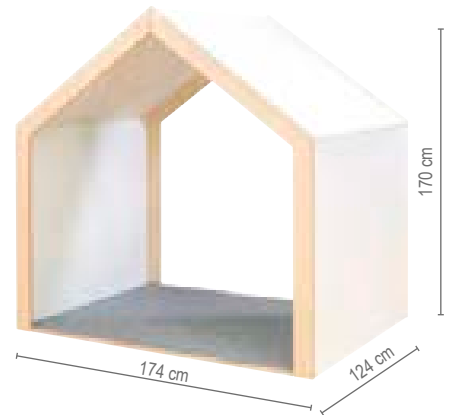

Spielhaus XXL

Das große Spielhaus bietet viel Platz für Kinder und Erwachsene. Eine Bauecke, ein Puppenhaus, ein Musikzimmer oder ein Malhaus – hier sind der Fantasie keine Grenzen gesetzt. Selbst Erwachsene finden bequem im Haus Platz. Der Boden des Hauses ist mit wohligem und pflegeleichtem Tretford-Teppich ausgelegt.
H x B x T: 170 x 174 x 124 cm

Material: Birke-Echtholz, Spanplatte, Tretford-Teppich (Oberseite: 80 % Kaschmir-Ziegenhaar, 20 % Schurwolle (enthält nichttextile Teile tierischen Ursprungs) Unterseite: 100 % Jute)
Zur Selbstmontage. Lieferung ohne Deko
Alle Warnhinweis: 2 (Seite 310)

- 41734H48* Weiß
 - 41735H48* Limette
 - 41736H48* Eiche
- je 1.535,²⁹ / 1.827,- €



Kombinationsbeispiele





Lieferung
FREI HAUS



Farbdreieck

Das Farbdreieck hat auf jeder Seite eine Acrylglasplatte in einer Primärfarbe und dazwischen Eingänge, durch die die Kinder ins Innere gelangen. Durch Lichteinstrahlung brechen und mischen sich die Farben im Dreieck und ergeben ein buntes Spektakel. Kinder können sich ins Dreieck setzen, hindurchlaufen oder sich auf den Boden legen, während sie die Farben wahrnehmen und beobachten.

H x B x T: 110 x 88 x 77 cm

Material: Multiplex, Spanplatte, Acrylglas

Warnhinweis: 2 (Seite 310)

756359H48* Stück

604,²⁰ / 719,- €



magnethaftendes Dach

farbiges Acrylglasfenster



Spiegel innen

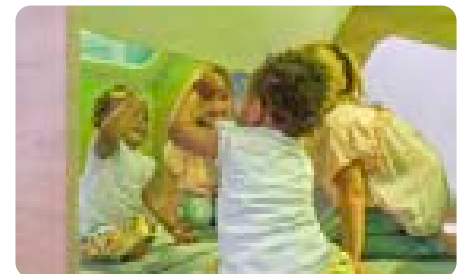

Spielhaus „Sinne“

Dieses Haus steckt voller Funktionen und regt dabei die Sinne an. Spiegel und Magnetdach sind in und am Haus integriert. Ein besonderes Highlight bietet das Dach: Dieses ist mit einem farbigem Acrylglasfenster ausgestattet, sodass das Innere des Hauses in eine besondere Farbatmosphäre getaucht wird. Ihre Kinder werden aus dem Staunen nicht mehr herauskommen!

H x B x T: 108,5 x 100 x 100 cm

Material: MDF, Spanplatte, Acrylglas

Zur Selbstmontage, Lieferung ohne Deko und Boden-spielmatte

Warnhinweis: 39 (Seite 310)

41630H48*

936,¹³ / 1.114,- €



inkl. Tretford-Teppich

- tolle Ergänzungen zum Spielen und Entspannen
- ideal für die Ecke
- schafft verschiedene Spielwelten
- mit Tretford-Teppich

Spielecke

Das praktische Raumelement lässt sich perfekt in eine Ecke integrieren oder in Kombination mit einer zweiten Spielecke als Spielwelt aufbauen. Im Handumdrehen entstehen so 4 voneinander getrennte Spielwelten. **Der Boden ist mit grauem Tretford-Teppich ausgelegt.** Auch ideal als Kombination mit einem Bällebad oder Kaufladen.
 H x B x T: ca. 130 x 124 x 124 cm
 Material: MDF, Spanplatte, Tretford-Teppich (enthält nichttextile Teile tierischen Ursprungs, Naturfaser aus 80 % Ziegenhaar und 20 % Schurwolle)
 Zur Selbstmontage, Lieferung ohne Deko. Info: Busch und Haus sind flexibel montierbar und können jederzeit getauscht werden.
 Warnhinweis: 2 (Seite 310)

41707H48* Stück 789,08 / 939,- €



- flexible Möbel mit Spieleffekt
- verschiedene Erlebnisbereiche
- Selbstaufbau-Möbel zum Sparpreis

für Krabblerrinnen und Krabblerr mit Forscherdrang

Sitzgelegenheit

Systemmöbel

EduCasa-Möbel sollen die individuelle Förderung unserer Kinder von Anfang an begleiten. Sie sind Raumgestalter und Spielmöbel zugleich. **Im Mittelpunkt stehen die Bedürfnisse Ihrer Kinder nach Entdecken, Forschen und der Freude am Spielen und Lernen.** Pädagogisch wertvolle Spielmöbel gestalten nicht nur Ihre Umgebung, sondern fördern Kinder durch ihren hohen Aufforderungscharakter und Spielwert. EduCasa-Spielmöbel fördern die Fantasie, Spielfreude und ermuntern die Kinder zum selbstständigen Spielen. Unsere Spielmöbel sind vielseitig und auf Ihre Raumgegebenheiten flexibel und immer wieder neu – individuell – einsetzbar. Achtung! Die Trennelemente nicht beklettern. Es besteht Verletzungsgefahr durch spitze Ecken!



Systemmöbel



Ausstattung

Selbst zusammengebaut – Geld gespart

- Selbstaufbau-Möbel zum Sparpreis
- flexible Möbel mit Spieleffekt
- verschiedene Erlebnisbereiche

Raumteiler-Kombination „Large“

Die Kombination beinhaltet unter anderem 2 Trennwände „Tafelbusch“, 1 Trennwand „Tafelhaus“, 1 Torbogen mit Löchern, 1 Torbogen ohne Löcher sowie 1 Trennwand „Haus mit Tunnel“. Zusätzlich sind 2 Regalelemente mit praktischen Flexeo®-Boxen integriert.
H x B x T: 79 x 528 x 278 cm
Zur Selbstmontage, ohne Deko
Warnhinweise: 2, 40 (Seite 310)

41895H48* 33-teilig 3.721,⁸⁵ / 4.429,- €



Die **ganzheitliche Möbelserie** vereinbart pädagogische Konzepte mit den Bedürfnissen der Kinder.



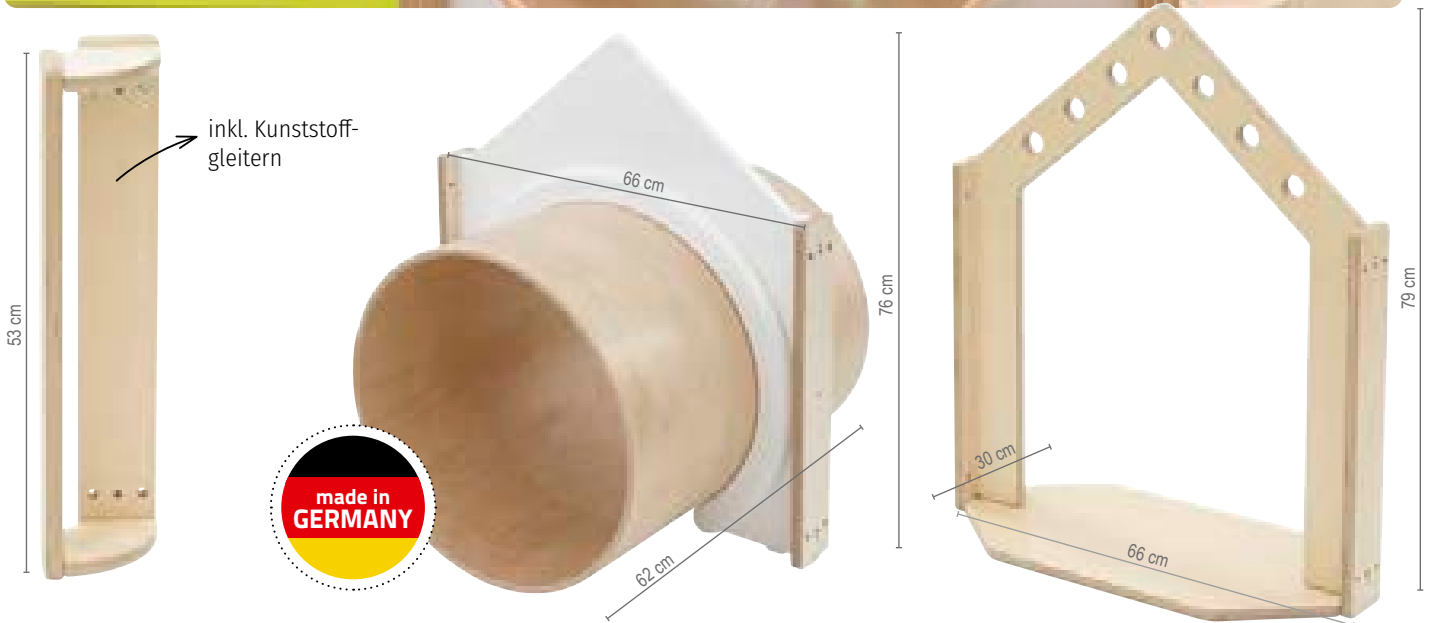

Eckenverbinder/Winkelecke

Um die Ecke bauen ist mit der Winkelecke kein Problem.
 Winkel: 90°
 H x B x T: 53 x 12 x 12 cm
 Material: Birke-Multiplex

41775H48*

132,⁷⁷ / 158,- €

Trennwand „Haus mit Tunnel“

Zum Durchkriechen
 H x B x T: 76 x 66 x 62 cm
 Material: MDF, Birke-Multiplex, fertig montiert
 Warnhinweis: 2 (Seite 310)

41776H48*

604,²⁰ / 719,- €

Torbogen mit Löchern

H x B x T: 79 x 66 x 30 cm
 Material: Birke-Multiplex
 Warnhinweis: 2, 40 (Seite 310)

41800H48*

310,⁰⁸ / 369,- €



inkl. Wand-
 befestigungs-
 material



Wandanschlussstollen

Für eine sichere Verbindung Ihrer EduCasa-Trennwände mit einer Zimmerwand benötigen Sie den praktischen Wandanschlussstollen. Zur Überbrückung Ihrer Fußleisten wird dieser zwischen dem Möbel und der Wand eingesetzt und mit dem beiliegenden Wandbefestigungsmaterial montiert. Kein Ausklinken der Fußleiste erforderlich. Maximale Fußleistenhöhe: 6 cm
 H x B x T: 46,5 x 8 x 2,5 cm

41774H48*

54,⁵⁸ / 64,⁹⁵ €

Trennwände zum Bauen von Spielecken

Die Trennwände werden an den Stollen miteinander verschraubt. Nach jedem dritten Element muss die Trennwand an der Zimmerwand oder an einem Regalelement (siehe Seite 193) befestigt werden. Material: MDF, Spanplatte, Birke-Multiplex

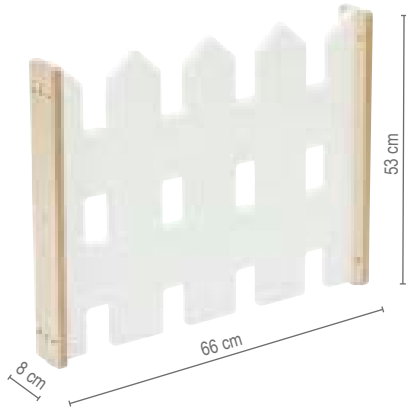

Trennwand „Gartenzaun“

H x B x T: 53 x 66 x 8 cm
Material: Birke-Multiplex, MDF-Stollen
Warnhinweis: 2 (Seite 310)

41780H48*

166,³⁹ / 198,- €



Trennwand „Tafelbusch“

Mit Tafellack zum Beschreiben mit Kreide
H x B x T: 66 x 66 x 8 cm
Material: Birke-Multiplex, MDF-Stollen
Warnhinweis: 2 (Seite 310)

41777H48*

166,³⁹ / 198,- €



Trennwand „Gartenmauer“

H x B x T: 53 x 66 x 8 cm
Material: Birke-Multiplex, Spanplatte
Warnhinweis: 2 (Seite 310)

41773H48*

125,²¹ / 149,- €



Trennwand „Haus mit Acrylglasspiegel“

Ihre Kinder können sich darin spiegeln. Fördert die Selbstwahrnehmung
H x B x T: 76 x 66 x 8 cm
Material: Birke-Multiplex, Acrylglasspiegel
Warnhinweis: 2 (Seite 310)

41771H48*

318,⁴⁹ / 379,- €



Trennwand „Haus mit Tafel“

H x B x T: 76 x 66 x 8 cm
Material: Birke-Multiplex, MDF
Warnhinweis: 2 (Seite 310)

41778H48*

184,⁰³ / 219,- €

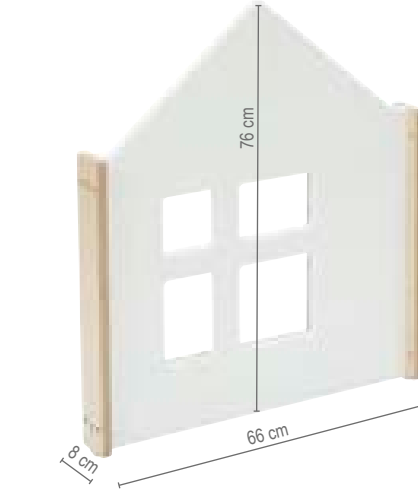

Trennwand „Haus mit Fenster“

H x B x T: 76 x 66 x 8 cm
Material: Birke-Multiplex, MDF, Acrylglas
Warnhinweis: 2 (Seite 310)

41779H48*

200,⁸⁴ / 239,- €



Ausstattung

Abschluss- und Stellwandelemente

Damit die Stabilität gewährleistet ist, muss nach mindestens jedem 3. Element ein Regal (siehe Seite 193) oder eine Winkelecke (siehe Seite 188) eingebaut werden.

Zwischen Regalen und Trennwänden muss eine Stellseite zur Stabilisierung und Befestigung integriert werden. Material: MDF



Stellseite „Haus klein“

H x B x T: 57 x 40 x 1,9 cm
Warnhinweis: 2 (Seite 310)

41754H48*

79,⁸³ / 95,- €

Stellseite „Haus mittel“

H x B x T: 77 x 40 x 1,9 cm
Warnhinweis: 2 (Seite 310)

41755H48*

87,³⁹ / 104,- €

Raumteiler-Kombination



Lieferung
FREI HAUS



Wir haben für Sie 2 gängige **Trennwandkombinationen** bereits zusammengestellt (siehe auch Seite 187) – so sparen Sie Zeit und Geld beim Ausschuchen und Bestellen!
Eine Bestellnummer = eine Trennwandkombination

Raumteiler-Kombination „Medium“
Die Kombination beinhaltet unter anderem 2 Trennwände „Tafelbusch“, 1 Trennwand „Tafelhaus“ sowie 1 Trennwand „Spiegelhaus“. Zusätzlich sind 2 Regalelemente mit praktischen Flexeo®-Boxen integriert.
H x B x T: 79 x 288 x 260 cm
Zur Selbstmontage, ohne Deko
Warnhinweis: 2 (Seite 310)
41897H48* 31-teilig **3.494,¹² / 4.158,-€**

Vom Regal zur Sitzbank

Rüsten Sie die EduCasa-Regale (siehe Seite 193) mit zusätzlichen Sitzpolstern auf. So haben Sie nicht nur ein Regal, sondern eine zusätzliche Sitzgelegenheit.

Material: Bezug Kunstleder (100 % Polyester mit Beschichtung aus Polychlorid), Schaumstoffkern aus 100 % Polyurethan

Sitzkissen

Die 3 cm dicke Schaummatte sorgt für ein angenehmes Sitzgefühl. In Kunstleder grau, Unterseite mit Anti-Rutsch-Beschichtung (Suspension auf Basis von Synthese- und Naturlatex)

Material: Bezug Kunstleder (100 % Polyester mit Beschichtung aus Polychlorid), Schaumstoffkern aus 100 % Polyurethan

Lieferung ohne Deko, Regal und Aufsatz

Sitzkissen für 1er-Element (B x T: 34 x 40 cm)

41855H48* 29,³⁷ / 34,⁹⁵ €

Sitzkissen für 2er-Element (B x T: 66 x 40 cm)

41856H48* 40,⁷⁶ / 48,⁵⁰ €

Sitzkissen für 3er-Element (B x T: 98 x 40 cm)

41857H48* 49,⁵⁴ / 58,⁹⁵ €



Ausstattung

Aufbauhinweis Stellseite

Für eine stabile und sichere Verbindung zwischen Regal und Trennwandelement empfehlen wir, eine Stellseite einzuplanen. Durch vorgefertigte Verbindungslöcher und beigefügtes Schraubenmaterial lassen sich die Elemente im Handumdrehen verbinden. **Zwischen einem Regal und einer Trennwand muss eine Stellwand zur Stabilisierung eingebaut werden. Wir empfehlen, nach jedem 3. Trennelement eine Stellseite oder einen Schrank/ein Regal einzubauen.**

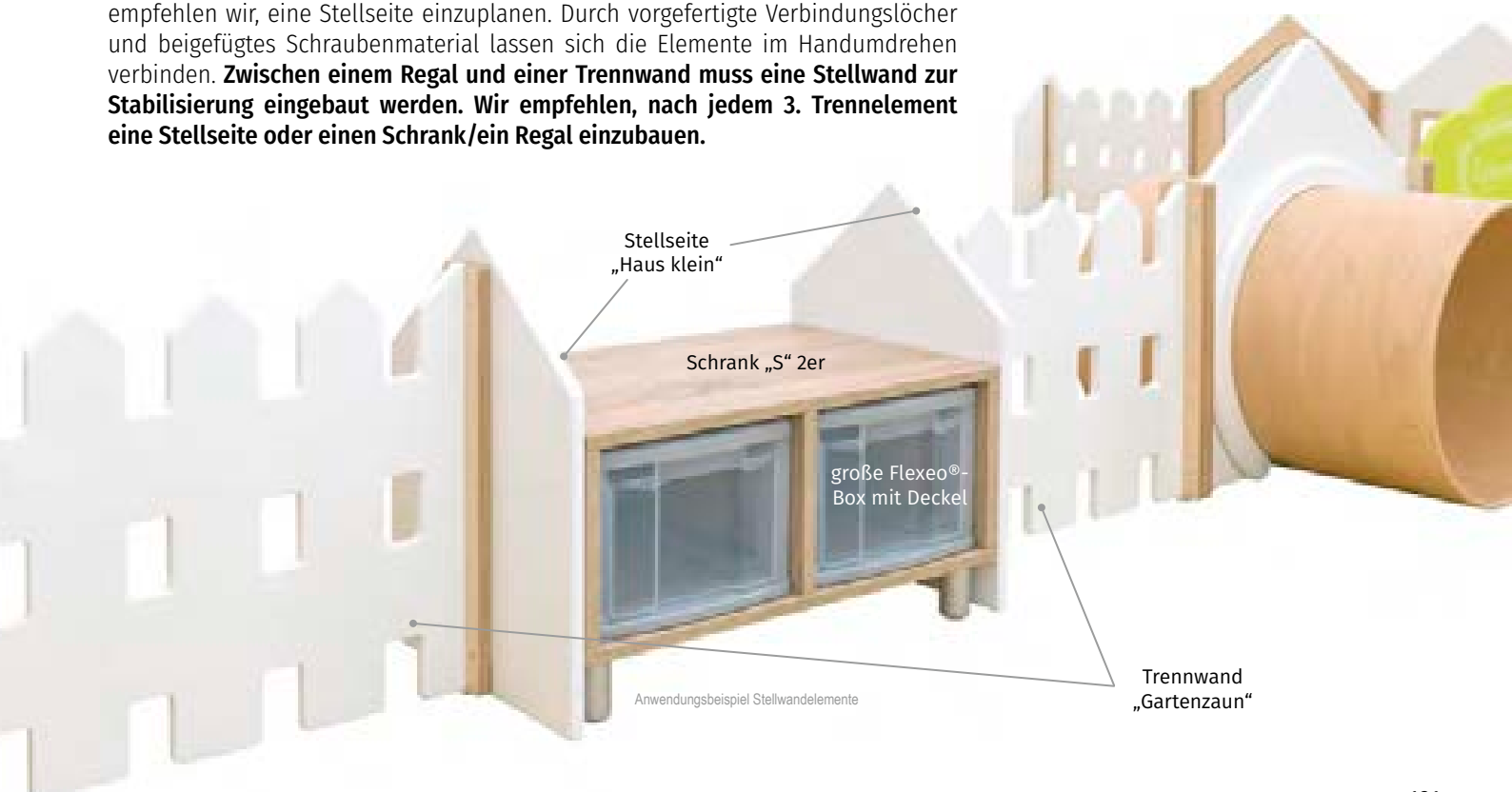

Systemmöbel

Vielfältige Einzelemente, in verschiedenen Höhen, bieten endlos viele Möglichkeiten, kindgerechte Räume einzurichten. Robust, vielseitig, überall einsetz- und kombinierbar. Geradlinige Teile und schlichtes Design ermöglichen es, die einzelnen Elemente immer wieder neu zu kombinieren. Somit gestalten Sie immer wieder neu ansprechende Spiel- und Förderräume. Durch die verschiedenen Schrankhöhen von 35, 55 und 75 cm lässt sich die Möbelspielfläche der Kindergröße anpassen.

- Die Flexeo®-Boxen passen perfekt in das EduCasa-Regalsystem. So macht Aufräumen und Ordnunghalten Spaß!
- Die Flexeo®-Box gibt es in zwei verschiedenen Höhen. In ein Regalfach mit einem Innenmaß von 20 cm passen entweder eine große oder zwei kleine Flexeo®-Boxen.



Flexeo® große Box, transparent, mit grauem Rahmen

Inkl. Rahmengestell. Mehrere Rahmen können aufeinander gestapelt werden. Deckel bitte separat bestellen.
H x B x T der Box innen: 17,5 x 24,5 x 35 cm

850091H48 16,³⁹ / 19,⁵⁰ €

Einlegeboden

Praktischer Einlegeboden zur Ergänzung in einem EduCasa-Regal. Sind variabel in der Höhe durch die mitgelieferten Bodenträger einsetzbar.
H x B x T: 1,9 x 30 x 35 cm

41753H48* Stück 34,⁴¹ / 40,⁹⁵ €

41703H48* 4 Stück 83,⁶¹ / 99,⁵⁰ €

Flexeo® kleine Box, transparent, mit grauem Rahmen

Inkl. Rahmengestell. Mehrere Rahmen können aufeinander gestapelt werden. Deckel bitte separat bestellen.
H x B x T der Box innen: 8 x 24,5 x 35 cm

850086H48 8,³² / 9,⁹⁰ €



Gleich mitbestellen:

Deckel für Rahmengestell, grau

Der Deckel muss separat bestellt werden.

850071H48 4,⁹⁶ / 5,⁹⁰ €



Systemmöbel zur Selbstmontage

Ausstattung



Regal „S“ 1er

H x B x T: ca. 35 x 34 x 40 cm

41742H48*

183,¹⁹ / 218,- €



Regal „S“ 2er

H x B x T: ca. 35 x 66 x 40 cm

41743H48*

207,⁵⁶ / 247,- €

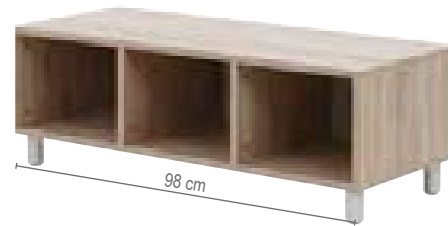

Regal „S“ 3er

H x B x T: ca. 35 x 98 x 40 cm

41744H48*

231,⁹³ / 276,- €



Regal „M“ 1er

H x B x T: ca. 55 x 34 x 40 cm

41745H48*

207,⁵⁶ / 247,- €



Regal „M“ 2er

H x B x T: ca. 55 x 66 x 40 cm

41746H48*

222,⁶⁹ / 265,- €



Regal „M“ 3er

H x B x T: ca. 55 x 98 x 40 cm

41747H48*

273,⁹⁵ / 326,- €



Regal „L“ 1er

H x B x T: ca. 75 x 34 x 40 cm

41443H48*

222,⁶⁹ / 265,- €



Regal „L“ 2er

H x B x T: ca. 75 x 66 x 40 cm

41749H48*

242,⁸⁶ / 289,- €



Regal „L“ 3er

H x B x T: ca. 75 x 98 x 40 cm

41750H48*

284,⁸⁷ / 339,- €



L-Regal

Hier sind zwei Höhen in einem Regal kombiniert. Wahlweise kann das Regal mit praktischen Flexeo®-Boxen oder mit zusätzlichen Einlegeböden ausgestattet werden. So können Spielsachen und Bücher optimal sortiert werden.

H x B x T: 55 x 66 x 40 cm

Zur Selbstmontage

41751H48*

259,⁶⁶ / 309,- €



L-Regal

Hier sind zwei Höhen in einem Regal kombiniert. Wahlweise kann das Regal mit praktischen Flexeo®-Boxen oder mit zusätzlichen Einlegeböden ausgestattet werden. So können Spielsachen und Bücher optimal sortiert werden.

H x B x T: 75 x 66 x 40 cm

Zur Selbstmontage

41752H48*

289,⁰⁸ / 344,- €



Material aller Systemmöbel auf dieser Seite:
Korpus: Spanplatte
Stellfuß: Aluminium

Zur Selbstmontage



Passende
Trennwände
auf Seite 189



praktische Flexeo®-Boxen
(siehe Seite 192)

gemütliches Kuschelhaus

Kuschelhaus

Zum Kuscheln, Lesen oder als Versteck! Das Haus ist **frei im Raum stellbar**, lässt sich aber auch ideal zwischen die EduCasa-Regale integrieren.

H x B x T: 99 x 66,1 x 43,8 cm

Material: MDF, Spanplatte

Zur Selbstmontage, Lieferung ohne Matte und Deko

Warnhinweis: 2 (Seite 310)

756350H48 Stück

326,⁸⁹ / 389,- €

Materialinfo
Seite 177



Gleich mitbestellen:

Bodenmatte für Kuschelhaus

Die ideale Ausstattung fürs Kuschelhaus. In grauem Kunstleder. H x B x T: 4 x 62 x 40 cm

Material: Bezug: Kunstleder (100 % Polyester mit Beschichtung aus Polychlorid), Schaumstoffkern: 100 % Polyurethan

756536H48 Stück

40,⁷⁶ / 48,⁵⁰ €



Die passende Ergänzung
zum Kuschelhaus.

Aufsatz zum Sortieren



Aufsatz „Kiste“

Eine Kiste mit drei Fächern, sodass z. B. verschiedene Bausteine einsortiert werden können. Passend für 2er-Regalelement

H x B x T: 19,7 x 66 x 40 cm

Material: MDF, Spanplatte

Zur Selbstmontage. Lieferung ohne Deko

41762H48*

173,¹¹ / 206,- €



Ausstattung



Aufsätze für Bücher



Aufsatz „Busch – Ablage“

Eine praktische Aufbewahrungskiste für Bücher, Bälle und vieles mehr. Passend für 1er-Regalelement

H x B x T: 27,5 x 34 x 40 cm

Material: MDF, Spanplatte

Zur Selbstmontage. Lieferung ohne Deko

41769H48*

188,²⁴ / 224,- €



Aufsatz „Busch – Bücherkiste“

In die drei Fächer können Bücher sortiert werden.

Passend für 2er-Regalelement

H x B x T: 30 x 66 x 40 cm

Material: MDF, Spanplatte

Zur Selbstmontage. Lieferung ohne Deko

41768H48*

226,⁰⁵ / 269,- €



Aufsatz „Bücherpult“

Auf kindgerechter Höhe können die Kinder Bücher auf dem Pult anschauen. Zusätzlich gibt es ein Fach, in dem weitere Bücher aufbewahrt werden können. Passend für 2er-Regalelement

H x B x T: 30 x 66 x 40 cm

Material: MDF, Spanplatte

Zur Selbstmontage. Lieferung ohne Deko

41763H48*

226,⁰⁵ / 269,- €

Aufsätze zum Spielen

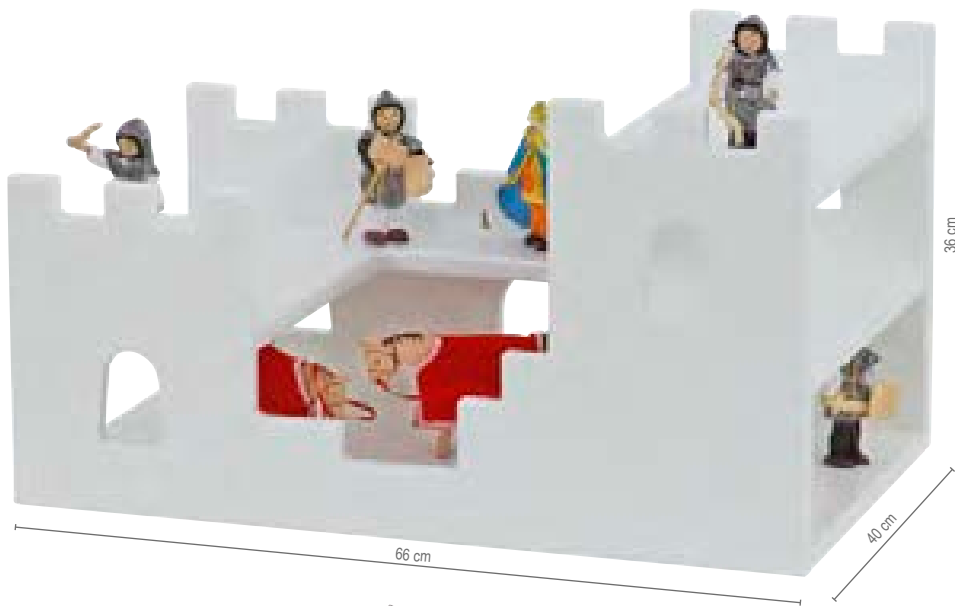

Aufsatz „Ritterburg“

Ein Lieblingsthema der Kinder! Auf der Ritterburg können sie Geschichten von Pferden und Rittern nachspielen. Der Aufsatz hat drei Ebenen. Passend für 2er-Regalelement

H x B x T: 36 x 66 x 40 cm

Material: MDF

Zur Selbstmontage. Lieferung ohne Deko

Warnhinweis: 12 (Seite 310)

41765H48* Stück 234,⁴⁵ / 279,- €



Gleich mitbestellen:

Ritter-Set in transparenter Box

Besteht aus 4 Pferden, 8 Rittern, König und Königin und einer transparenten Aufbewahrungsbox gratis.

Biegefiguren ca. 12 cm groß

Warnhinweis: 1 (Seite 310)

50449H48* 14-teilig + Box 83,⁹⁹ / 99,⁹⁵ €

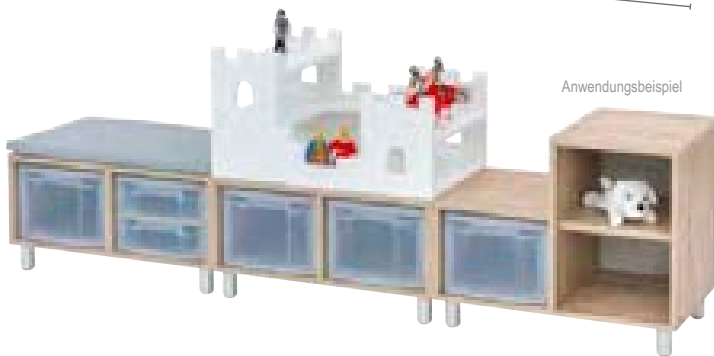

Aufsatz „Puppenhaus“

Das Puppenhaus ist von allen Seiten bespielbar. Auf zwei Ebenen kann die Puppenfamilie wohnen.

Mit großer Fensterscheibe

Passend für 2er-Regalelement

H x B x T: 43,7 x 66 x 40 cm

Material: MDF, Spanplatte, Acrylglas.

Zur Selbstmontage. Lieferung ohne Deko

Warnhinweis: 12 (Seite 310)

41770H48* Stück 259,⁶⁶ / 309,- €



Gleich mitbestellen:

Little Friends Biegepuppen

Die niedlichen Biegepuppen fühlen sich im Puppenhaus wohl. Ab 3 Jahren geeignet

Höhe: ca. 10 cm

Warnhinweis: 1 (Seite 310)

97743H48* 7-teilig 58,⁷⁸ / 69,⁹⁵ €





Aufsatz „Spiegelhaus“

Die Kinder sind fasziniert, wie sich ihr Gesicht und die Gegenstände im Spiegelhaus an den Wänden und am Boden vervielfachen. Hier erwartet sie eine Sinneserfahrung der besonderen Art. Passend für 1er-Regalelement
 H x B x T: 39 x 34 x 40 cm
 Material: Spanplatte, MDF, Acrylglas
 Zur Selbstmontage. Lieferung ohne Deko
 Warnhinweis: 2 (Seite 310)

41764H48* Stück

284,⁸⁷ / 339,- €



Bücherwagen, groß

Der fahrbare Bücherwagen ist **beidseitig bestückbar**. Die oberen Fächer sind mit einem Acrylglasfenster ausgestattet, sodass auch das Buchcover auf den ersten Blick ersichtlich ist. Die Rollen sind feststellbar.
 H x B x T: 78 x 50 x 50 cm
 Material: MDF, Spanplatte, Acrylglascheibe
 Zur Selbstmontage. Lieferung ohne Deko

41784H48 Weiß

41785H48 Limette

je 310,⁰⁸ / 369,- €



Acrylglascheibe



Rollen feststellbar

Raumsystem-Kombinationen

Eine Bestellnummer = eine Regalkombination



Kombination mit Puppenhaus

Regalkombination mit Puppenhaus-Aufsatz, Flexeo®-Boxen und Sitzmatten
 H x B x T: 79 x 198 x 40 cm
 Zur Selbstmontage. Lieferung ohne Deko
 Warnhinweis: 2 (Seite 310)

41882H48*

965,⁵⁵ / 1.149,-€

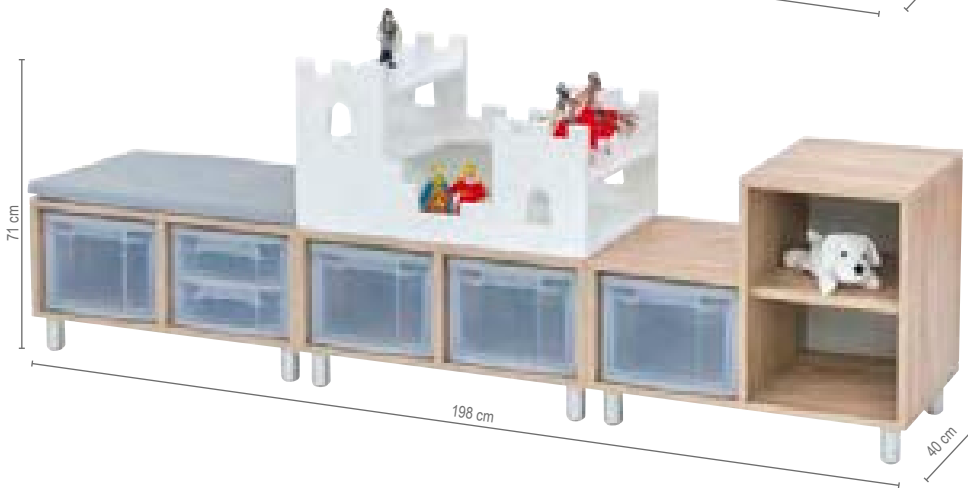

Kombination mit Ritterburg

Regalkombination mit Ritterburg-Aufsatz, Flexeo®-Boxen und Sitzmatten
 H x B x T: 71 x 198 x 40 cm
 Zur Selbstmontage. Lieferung ohne Deko
 Warnhinweis: 2 (Seite 310)

41884H48*

911,⁷⁶ / 1.085,-€



Sortieraufsatz

Materialinfo
Seite 177

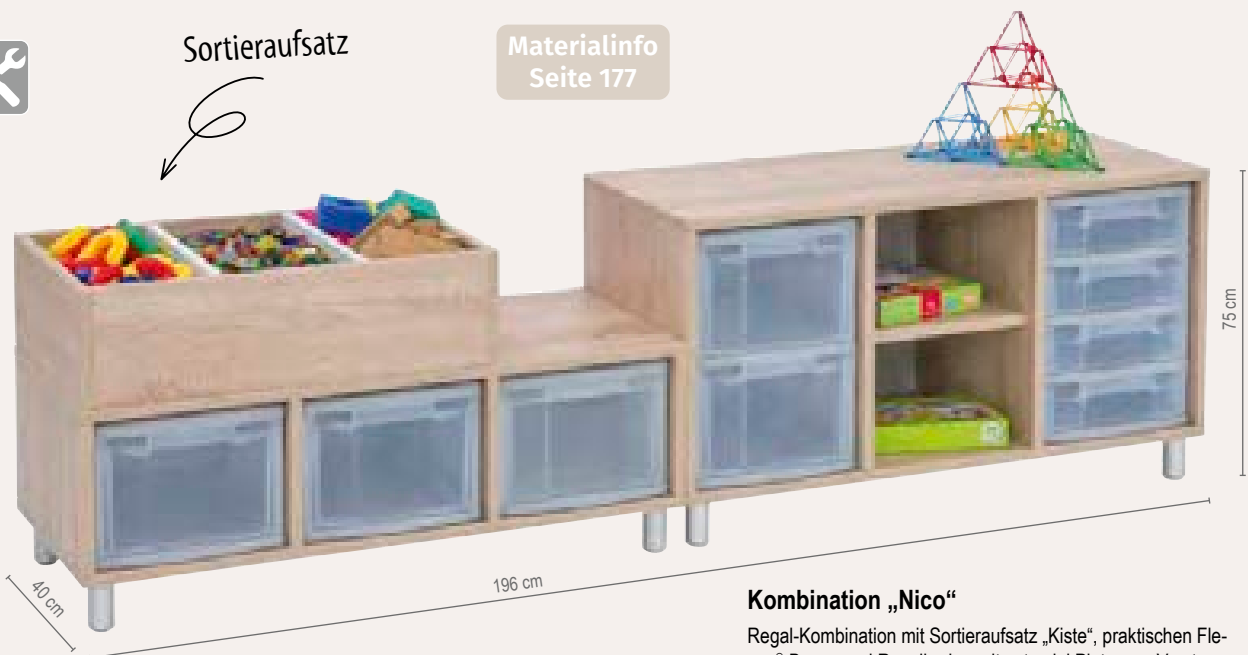

Kombination „Nico“

Regal-Kombination mit Sortieraufsatz „Kiste“, praktischen Flexeo®-Boxen und Regalböden mit extraviel Platz zum Verstauen und Sortieren.

H x B x T: 75 x 196 x 40 cm

Zur Selbstmontage. Lieferung ohne Deko

41880H48

780,⁶⁷ / 929,-€

Aufsatz „Parkhaus“

Der Parkhausaufsatz bietet eine aufregende Spielmöglichkeit für kleine Autofans. Der integrierte Aufzug trainiert spielerisch die Feinmotorik. Die verschiedenen Parkebenen sind durch Rampen verbunden. Ideal als Ergänzung für die EduCasa-Regale
 H x B x T: 44 x 66,1 x 40 cm
 Material: MDF, Spanplatte
 Zur Selbstmontage. Lieferung ohne Schrank und Deko
 Warnhinweis: 12 (Seite 310)

756364H48* Stück

310,⁰⁸ / 369,- €

Aufzug fördert die Feinmotorik

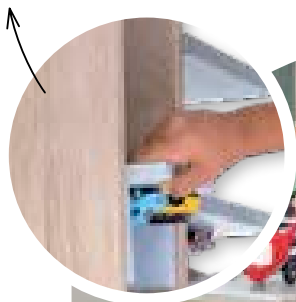

Ausstattung

Wasserhahnknöpfe drehbar

Metallschüssel herausnehmbar

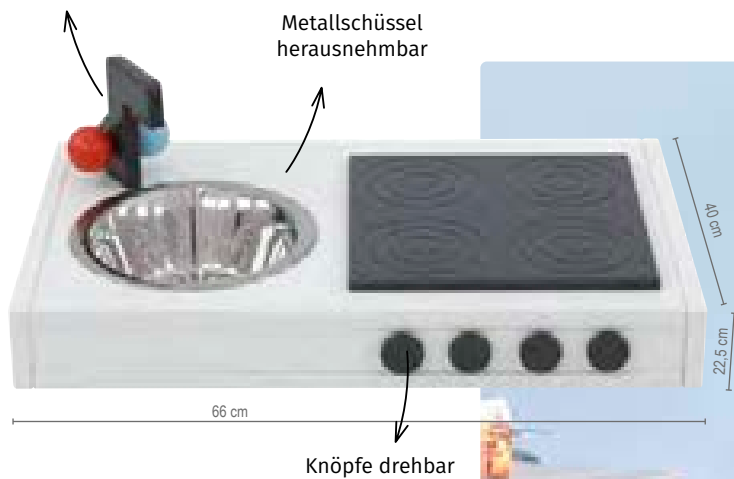

Aufsatz „Küche“

Ein Aufsatz mit Spülbecken und Herdplatte – so werden die Kleinen ganz schnell zu Meisterköchen und -köchinnen! Die Kinder werden es lieben, in der Küche zu werkeln und zu kochen. Passend für 2er-Regalelement
 H x B x T: 22,5 x 66 x 40 cm
 Material: MDF, Spanplatte
 Zur Selbstmontage. Lieferung ohne Schränke und Deko
 Warnhinweis: 2 (Seite 310)

41767H48* Stück

242,⁸⁶ / 289,- €





Präsentation in einer Vitrine steigert die Wertigkeit des Gegenstands



toller Einblick

abschließbare Türen



270° Öffnungswinkel

Vitrinenaufsatz

Kleine Fundstücke, Bastel- und Werkarbeiten sowie tolle Kunstwerke finden in der Vitrine Platz. Der Ausstellungscharakter verleiht dem Inhalt der Vitrine **eine besondere Wertigkeit**. Das Ausstellen der Kunstwerke der Kinder steigert deren Selbstbewusstsein. Außerdem lernen sie den vorsichtigen Umgang mit wichtigen Dingen und können Ausstellungsstücke genauer betrachten. Der Vitrinenaufsatz ist **abschließbar**. Türen mit 270° Öffnungswinkel. Passend für 2-er Regalelement
 H x B x T: 51,1 x 61,1 x 40 cm
 Material: Spanplatte, Acrylglas
 Zur Selbstmontage. Lieferung ohne Deko
 Warnhinweis: 2 (Seite 310)

756351H48* Stück

342,⁸⁶ / 408,- €

Präsentation von Gebasteltem



Präsentation von Bauwerken

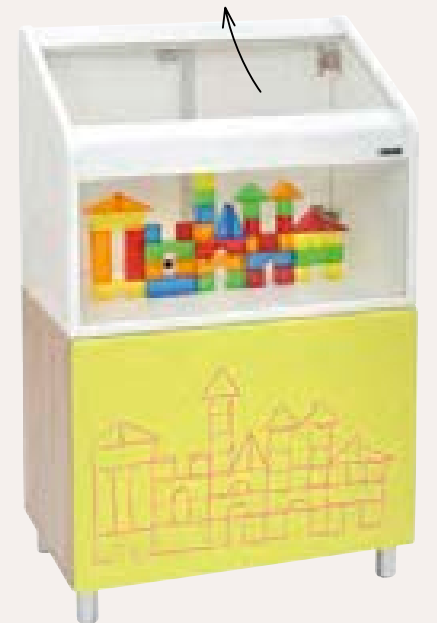

Präsentation von Sammelstücken

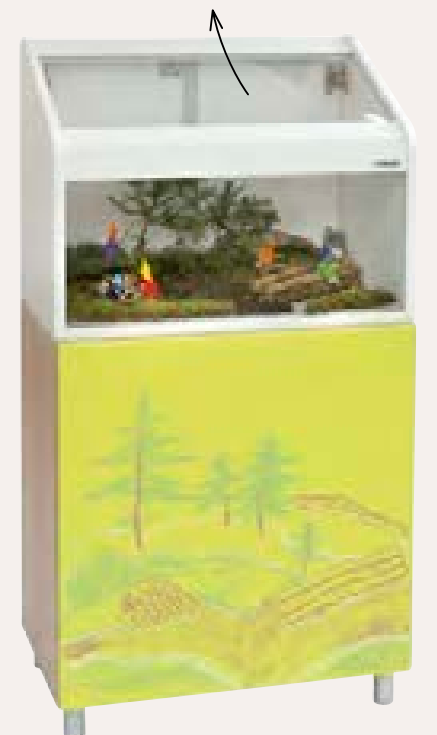



 **SCHREINERQUALITÄT**
made in Germany



Wandtafel „Haus“

Praktische Wandtafel in Hausform. Auf kindgerechter Höhe aufgehängt, können die Kinder hier ihrer Kreativität freien Lauf lassen.
H x B x T: 117 x 78 x 1,6 cm
Material: MDF, Tafellack
Inklusive Wandmontagematerial

41640H48

137,⁸² / 164,- €



Pinnowand „Haus“

Praktische Pinnowand in Hausform
H x B x T: 117 x 78 x 2,6 cm
Material: Spanplatte, Kork
Inklusive Wandmontagematerial

41636H48

168,⁸⁷ / 200,⁹⁵ €

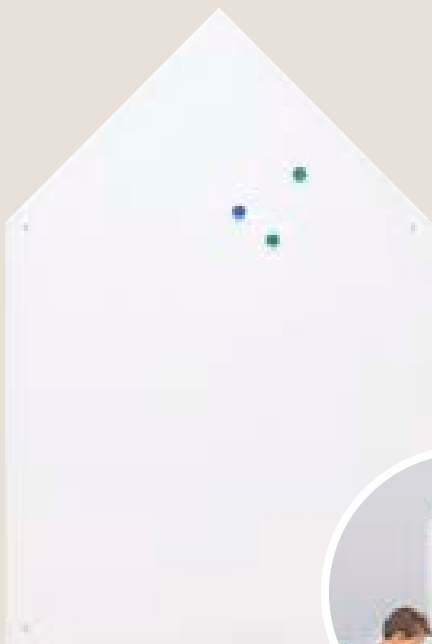

Magnetwand „Haus“

Nützliche Magnetwand in Hausform (Magnete nicht enthalten)
H x B x T: 117 x 78 x 1,9 cm
Material: Spanplatte
Inklusive Wandmontagematerial
Warnhinweis: 2 (Seite 310)

41641H48

314,²⁹ / 374,- €

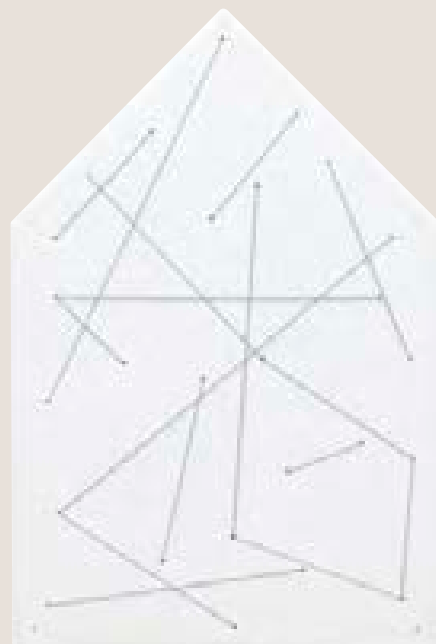

Memoboard „Haus“, mit Gummiband

Die clevere Lösung für Notizen und Bilder! Das Memoboard in Hausform ist mit vielen Löchern versehen, durch die ein Gummiband gespannt werden kann. An das Gummiband können dann Notizen, Fotos und Karten gesteckt werden. Lieferung inkl. 8 Meter Gummiband
H x B x T: 117 x 78 x 2,6 cm
Material: MDF, inklusive Wandmontagematerial
Warnhinweise: 2, 4 (Seite 310)

41643H48

161,³⁴ / 192,- €

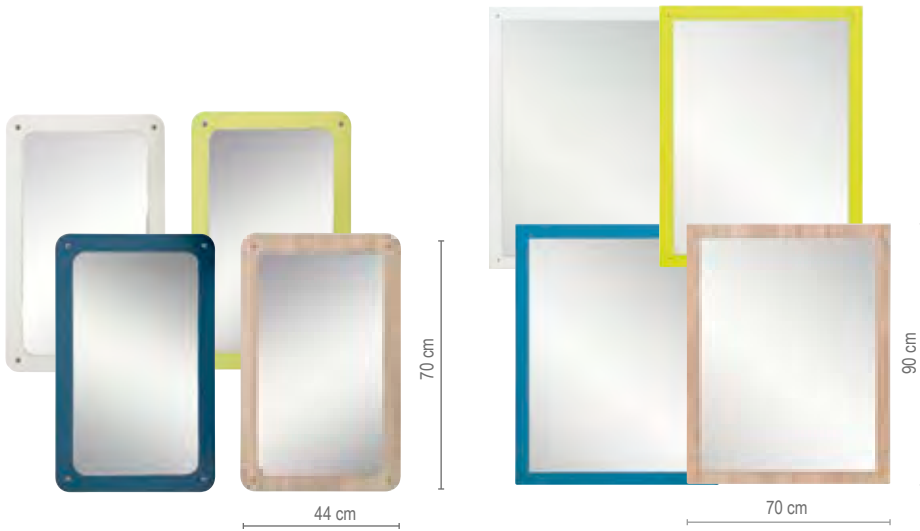

Spiegel mit gerundeten Ecken, klein

Nichts ist faszinierender, als sich selbst kennenzulernen und zu entdecken. Der Spiegel besteht aus Sicherheitsglas, das auf einer stabilen Holzspanplatte angebracht ist. Inkl. Wandmontagematerial
 H x B x T: 70 x 44 x 2,3 cm
 Material: Spanplatte, Sicherheitsglas
 Alle Warnhinweis: 2 (Seite 310)

- 41645H48* Weiß
- 41646H48* Limette
- 41647H48* Petrol
- 41648H48* Eiche

je 147,⁰² / 174,⁹⁵ €

Spiegel, rechteckig

Der rechteckige Spiegel ist ein absoluter Klassiker! In den modernen Farben frischt er Ihre Einrichtung auf. Inkl. Wandmontagematerial
 H x B x T: 90 x 70 x 2,3 cm
 Material: Spanplatte, Sicherheitsglas
 Alle Warnhinweis: 2 (Seite 310)

- 41649H48* Weiß
- 41650H48* Limette
- 41651H48* Petrol
- 41652H48* Eiche

je 149,⁵⁴ / 177,⁹⁵ €

Unendlichkeits-Spiegel, rund

Illusionsspiegel für Ihren Sinnes-Raum

Der runde Spiegel ist mit Lichtperlen ausgestattet, welche die Illusion eines endlosen Tunnels vermitteln. Befestigungsmaterial und Batterien sind nicht enthalten.
 Ø 54 cm, Tiefe: 11 cm
 Material: Holz

761179H48 Stück

199,¹² / 236,⁹⁵ €



Rundspiegel

Ob alleine oder in Kombination mit anderen Größen – der Rundspiegel ist ein echter Hingucker. Die Kinder lieben es, sich im Spiegel wiederzufinden. Inkl. Wandmontagematerial
 Tiefe: 1,6 cm
 Material: MDF, Acrylglas
 Alle Warnhinweis: 2 (Seite 310)

Rundspiegel klein, Ø 34 cm

759065H48* Petrol 91,⁶⁰ / 109,- €

Rundspiegel mittel, Ø 56,6 cm

759066H48* Limette 112,⁶¹ / 134,- €

Rundspiegel groß, Ø 80 cm

759067H48* Weiß 158,⁸² / 189,- €

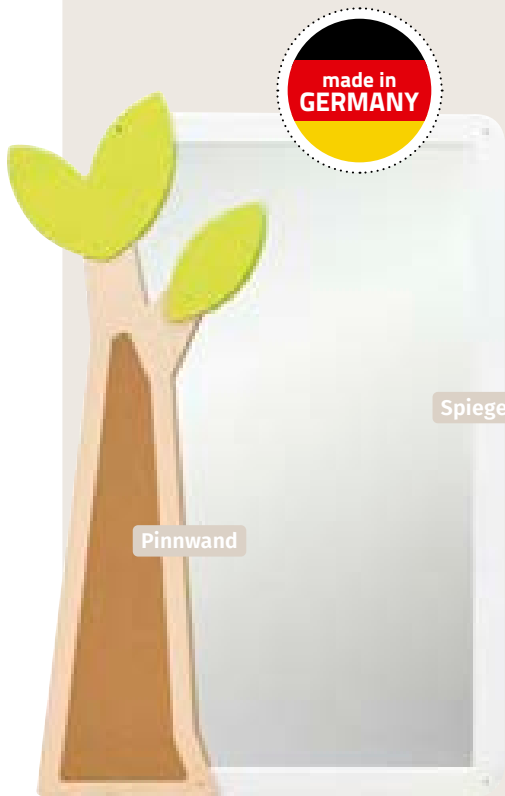

made in GERMANY

Spiegel

Pinnwand

Lieferung
FREI HAUS

Spiegel „Stadt“

Der Sicherheitsglasspiegel ist in einen MDF-Rahmen mit Häuserlandschaft eingefasst. Mit einer Höhe von 129 cm passt der Spiegel vor allem in den Eingangsbereich Ihrer Einrichtung, da Kinder den Spiegel als Ganzkörperspiegel nutzen können. Inkl. Wandmontagematerial
H x B x T: 129 x 76 x 1,6 cm
Material: MDF, Sicherheitsglas
Alle Warnhinweis: 2 (Seite 310)

41667H48* Weiß
41668H48* Limette (ohne Abb.)
je 297,⁴⁸ / 354,- €

Spiegel „Baum“

Der Ganzkörperspiegel für Kinder ist aufgrund seiner Baumoptik ein ganz besonderer Hingucker! Der Baumstamm ist mit einer Pinnwand gefüllt, auf der praktische Infos zum nächsten Wandertag und vieles mehr angepinnt werden können. Ohne Wandmontagematerial
H x B x T: 133 x 93,5 x 4,6 cm
Material: MDF, Birke-Multiplex, Sicherheitsglas, Kork
Warnhinweis: 2 (Seite 310)

41666H48 511,⁷⁶ / 609,- €



Spiegel fördern die Selbstwahrnehmung

Ausstattung

Spiegelwelten



Wandspiegel „Haus“

Der Spiegel in Hausform besteht aus Acrylglas, das in einen MDF-Rahmen eingefasst ist. Das schlichte Design passt an jede Wand.
H x B x T: 98 x 76 x 1,6 cm
Material: MDF, Acrylglas
Lieferung ohne Lauflernstange
Warnhinweis: 2 (Seite 310)

759064H48 Stück 273,⁹⁵ / 326,- €



Gleich mitbestellen:

Lauflernstange

Die Lauflernstange unterstützt die Kleinsten beim Aufstehen und bei ihren ersten Schritten. Beim Entlanghängeln an der Stange können die Kinder auch das kleine Häuschen verschieben, was zusätzliche Motivationsanreize schafft. Ohne Wandmontagematerial
H x B x T: 19 x 103 x 7,5 cm
Material: Sperrholz Birke
Warnhinweis: 2 (Seite 310)

41670H48* Stück 158,⁸² / 189,- €



Taschenwagen

Wohin mit all den Taschen, Rucksäcken und Jacken? Der fahrbare Taschenwagen im Hausdesign ist mit Doppelhaken und 2 Ablagefächern ausgestattet, damit alles ordentlich verstaut werden kann. Die Rollen sind feststellbar, sodass ein sicherer Stand garantiert ist. Der Wagen ist im modernen Eiche-Dekor gehalten, die Farbe der Haus-Seitenteile können Sie auswählen.

Material: MDF, Spanplatte
Zur Selbstmontage. Lieferung ohne Deko

Taschenwagen mit 10 Doppelhaken (ohne Abb.)

H x B x T: 75 x 80 x 45 cm

41790H48* Weiß

41791H48* Limette

41792H48* Petrol

je 332,⁷⁷ / 396,- €

Taschenwagen mit 16 Doppelhaken

H x B x T: 97 x 123 x 45 cm

41845H48* Weiß

41841H48* Limette (ohne Abb.)

41842H48* Petrol (ohne Abb.)

je 436,¹³ / 519,- €



Erkennungsschilder „Tiere“

Mit den Erkennungsschildern aus Holz können Materialkästen, Türen, Schränke oder Garderoben markiert werden. So kann sich jedes Kind sein eigenes Tier aussuchen und beliebige Gegenstände festlegen. Die Erkennungsbilder sind bestens geeignet, um die Orientierung der Kinder zu erleichtern.

B x H: 3,5 x 3,5 cm, Stärke: 5 mm

97280H48* 24 Stück

10,⁰⁴ / 11,⁹⁵ €



Elternpostkasten

Verpassen Sie nie wieder die aktuellsten Mitteilungen. Egal, ob Projekte, Elternabende oder persönliche Post – in den Elternpostkästen hat jedes Kind sein eigenes Fach. Informationsblätter für Eltern einfach einrollen und ab in die Poströhre. Unter den einzelnen Fächern ist Platz für Namensschilder oder Erkennungsbilder (nicht im Lieferumfang enthalten). So werden Informationen übersichtlich und klar strukturiert weitergegeben. Zur Selbstmontage

Elternpostkasten „Haus“

Material: MDF
Ohne Wandmontagematerial und Erkennungsbilder/
Deko

15 Postfächer, H x B x T: 79 x 34 x 12 cm

41614H48* Limette 180,⁶⁷ / 215,- €

25 Postfächer, H x B x T: 100 x 34 x 12 cm

41618H48* Petrol 209,²⁴ / 249,- €

Tipp: Erkennungsschilder gleich mitbestellen!





Stiefelwagen „Banane“

Der schicke Stiefelwagen im Bananenbaum-Design wertet Ihren Garderobebereich garantiert auf. Er kann dank angebrachter Rollen (feststellbar) jederzeit seinen Standort wechseln. Der Wagen bietet Platz für 25 Paar Hausschuhe, Schuhe oder Stiefel, die paarweise und ordentlich aufbewahrt werden können. Auch Taschen, Schals, Mützen und vieles mehr finden an den Bananenhaken Platz. Mit abnehmbarer Schmutzfangmatte, die Sand, Wasser und Matsch auffängt und so das Holz ideal schützt. Der Wagen besteht aus stabilem, lackiertem MDF-Holz. Maximale Belastung: 100 kg
 B x H: 68 x 128 cm
 Material: MDF
 Zur einfachen Selbstmontage, Lieferung ohne Deko

763245H48 Stück 358,⁸² / 427,- €



Ausstattung



30 Stück

Gleich mitbestellen:

Rahmen für Erkennungsbilder

Kunststoffrahmen, 30 Stück, inkl. 2 Schrauben zur Befestigung, Montage auch mit doppelseitigem Klebeband möglich. Farbe: Silbergrau, ohne Bild
 B x H: 3,6 x 3,6 cm

56936H48* 30 Stück 20,⁹⁷ / 24,⁹⁵ €



30 Stück

Gleich mitbestellen:

Rahmen für Namensschilder

Aus Kunststoff mit Papiereinlage, 30 Stück, inkl. 2 Schrauben zur Befestigung, Montage auch mit doppelseitigem Klebeband möglich. Farbe: Silbergrau
 B x H: 5,5 x 1,6 cm

56937H48* 30 Stück 34,⁴¹ / 40,⁹⁵ €



25 Fächer

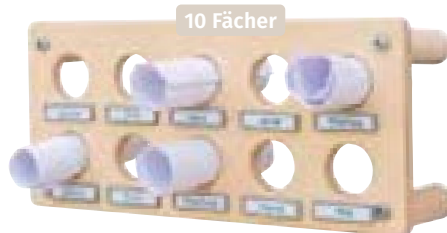

10 Fächer

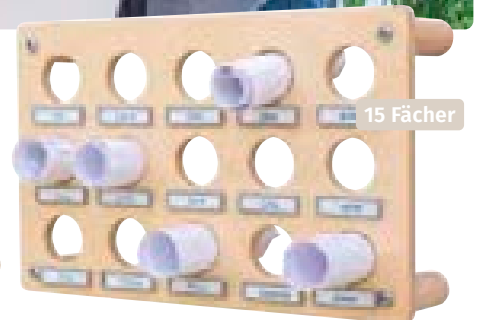

15 Fächer



Elternpostkasten „Rechteck“

Material: MDF Birke-Dekor
 Ohne Wandmontagematerial und Namensschilder/Deko

10 Postfächer, H x B x T: 17 x 38 x 9,5 cm
 41619H48* 80,²⁵ / 95,⁵⁰ €

15 Postfächer, H x B x T: 24 x 38 x 9,5 cm
 41620H48* 92,⁴⁴ / 110,- €

25 Postfächer, H x B x T: 38 x 38 x 9,5 cm
 41621H48* 125,²¹ / 149,- €

Flexeo® Garderobenserie Armadio

Abb.: Dekor Ahorn honig

- frei nach vorhandenen Raumgegebenheiten aufstellbar
- flexibel anpassbar an Gruppengröße
- beliebig kombinierbar und jederzeit erweiterbar
- unterschiedliche Größen für Kinder im Krippen- bis Grundschulalter
- Material: melaminharzbeschichtete Spanplatte, Garderobenhaken aus Kunststoff und Rundrohre aus Stahl, Ø 2 cm
- in 12 Dekoren erhältlich
- Regale in 2 Höhen und 3 Fachbreiten
- Sitzbänke in 4 Breiten und 5 Sitzhöhen
- verschiedene Garderobenleisten, einfach oder mit Ablagen, je in 4 Breiten

Unsere Garderobenserie Armadio kann auf Wunsch auch aus einer schwer entflammaren Spanplatte hergestellt werden. Preise auf Anfrage.



Abb. 80 cm breit



Flexeo® Garderobenbank

Tiefe: 35 cm, nutzbare Höhe Schuhablage abhängig von Sitzhöhe (SH): SH26 = 10 cm, SH30 = 14 cm, SH34 = 18 cm, SH38 cm = 22 cm, SH42 = 26 cm

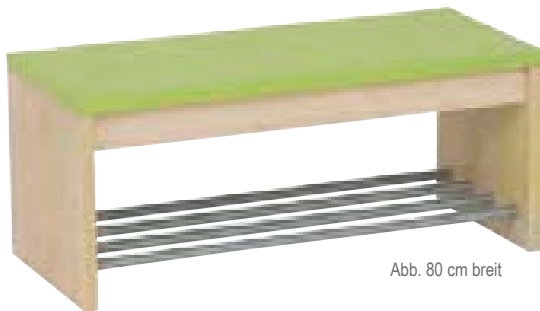
60 cm breit

824189H48 + Dekor Korpus + Dekor Sitzfläche + Sitzhöhe
ab 201,⁶⁸ / 240,- €

80 cm breit

824190H48 + Dekor Korpus + Dekor Sitzfläche + Sitzhöhe
ab 215,¹³ / 256,- €

100 cm breit

824191H48 + Dekor Korpus + Dekor Sitzfläche + Sitzhöhe
ab 242,⁰² / 288,- €

120 cm breit

824192H48 + Dekor Korpus + Dekor Sitzfläche + Sitzhöhe
ab 242,⁰² / 288,- €



Flexeo® Garderobenbank-Ecklösung „Sitzwürfel“

B x T: 35 x 35 cm

824193H48 + Dekor Korpus + Dekor Sitzfläche + Sitzhöhe ab 142,⁰² / 169,- €

Bitte wählen Sie aus:

Variante: Dekor Korpus, Dekor Sitzfläche, Dekor Front

Buche hell	Buche dunkel	Ahorn honig	Eiche natur
Grau	Weiß	Mittelgrau	Gelb
Apfelgrün	Blau	Orange	Rot

Variante: Sitzhöhe

26 cm	
30 cm	12,61 / 15,- € Aufpreis
34 cm	25,21 / 30,- € Aufpreis
38 cm	37,82 / 45,- € Aufpreis
42 cm	50,42 / 60,- € Aufpreis

Variante: Höhe

130,4 cm	
154,8 cm	50,42 / 60,- € Aufpreis

Variante: Breite

Einfache Ablage & Doppelablage mit Elternpostfach	
60 cm	
80 cm	25,21 / 30,- € Aufpreis
100 cm	42,02 / 50,- € Aufpreis
120 cm	58,82 / 70,- € Aufpreis

Variante: Türanschlag

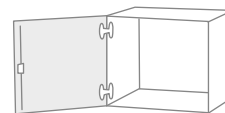

Türanschlag links

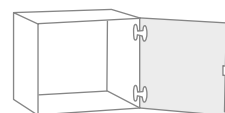

Türanschlag rechts

Variante: Schließart



Muschelgriff



Zahlenschloss

1 Tür	33,61 / 40,- € Aufpreis
2 Türen	67,23 / 80,- € Aufpreis
3 Türen	100,84 / 120,- € Aufpreis

Variante: Haken

ohne Haken	
mit Haken	12,61 / 15,- € Aufpreis



SCHREINERQUALITÄT
made in Germany



Flexeo® Garderoben-Fachregal

Tiefe: 35 cm, Höhen wählbar: 130,4 cm oder 154,8 cm
(5 bzw. 6 Fachreihen übereinander)
Breiten wählbar: 54,7 cm, 81,1 cm oder 107,5 cm
(2 bzw. 3 bzw. 4 Fachreihen nebeneinander)

54,7 cm breit

817020H48 + Dekor + Höhe ab 368,⁹¹ / 439,- €

81,1 cm breit

817021H48 + Dekor + Höhe ab 461,³⁴ / 549,- €

107,5 cm breit

817022H48 + Dekor + Höhe ab 553,⁷⁸ / 659,- €

Bitte Dekor und Höhe (siehe Seite 206) angeben!



Flexeo® Garderoben-Schuhregal

B x T: 81,1 x 35 cm
Höhen wählbar: 130,4 cm oder 154,8 cm
(mit 5 bzw. 7 höhenverstellbaren Fachböden)
Lieferung ohne Deko

817023H48 + Dekor + Höhe ab 350,⁴² / 417,- €

Bitte Dekor und Höhe (siehe Seite 206) angeben!

Mittlere Stapelbox

Passend für Garderoben-Fachregale. Die Boxen sind abwasch- und stapelbar.
H x B x T: 16 x 22 x 28 cm
Volumen 7,5 l, Material: Kunststoff

97001H48 Weiß
55554H48 Grün
55555H48 Blau

je 5,⁴⁶ / 6,⁵⁰ €

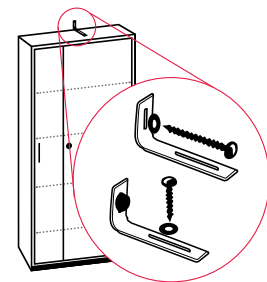

DRINGEND EMPFOHLEN:
STANDSICHERHEIT FÜR SCHRÄNKE

Sicherungsset

Hohe Schränke sind kipgefährdet. Wir empfehlen daher dringend, Schränke an der Raumwand oder am Boden gegen Umkippen zu sichern. Dies geschieht durch einfaches Verschrauben nach hinten oder nach unten. Eine Dübelschraube mit Dübel und Unterlegscheibe reicht aus, um das Kippen zu verhindern.

Sicherungsset nach hinten (zur Raumwand)

82683H48 4,⁵⁴ / 5,⁴⁰ €

Sicherungsset nach unten (Montage in den Fußboden, nicht geeignet bei Fußbodenheizung)

82684H48 4,⁵⁴ / 5,⁴⁰ €



Flexeo® Garderobenserie Armadio

Abb.: Dekor Ahorn honig

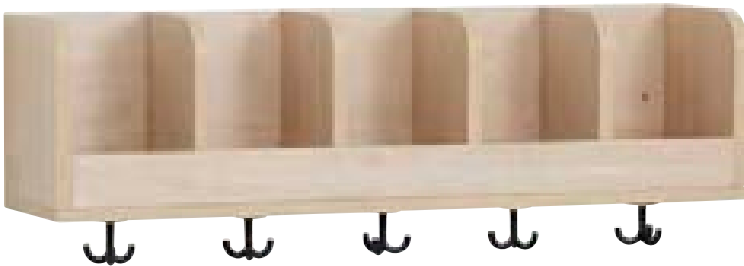

1..



2..



4..



3..

Flexeo® Hängegarderobe

Inkl. Dreifach-Garderobenhaken, drehbar, Farbe Anthrazit, ca 7 cm hoch. Anzahl der Dreifach-Haken abhängig von ausgewählter Breite: 60 cm = 3x, 80 cm = 4x, 100 cm = 5x, 120 cm = 6x
Dreifach-Haken sind selbstständig zu montieren. Montagematerial für die Haken liegt bei

1.. Einfache Ablage

H x T ohne Haken: 26,3 x 23 cm
H x T mit Haken: 33,3 x 23 cm

809180H48 + Dekor + Breite ab 184,⁰³ / 219,- €

2.. Mit Doppelablage und Elternpostfach

H x T ohne Haken: 37,3 x 23 cm
H x T mit Haken: 44,3 x 23 cm

809181H48 + Dekor + Breite ab 239,⁵⁰ / 285,- €

Flexeo® Garderobenleiste

Inkl. Doppelhaken (Farbe Anthrazit), Anzahl der Doppelhaken abhängig von ausgewählter Breite: 60 cm = 3x, 80 cm = 4x, 100 cm = 5x, 120 cm = 6x
Doppelhaken sind selbstständig zu montieren. Montagematerial für die Haken liegt bei.

3.. Rechteckig

H x T ohne Haken: 13 x 1,9 cm
H x T mit Haken: 13 x 6,1 cm

809178H48 + Dekor + Breite ab 68,⁹¹ / 82,- €

4.. Hausform

H x T ohne Haken: 20 x 1,9 cm
H x T mit Haken: 20 x 6,1 cm

809179H48 + Dekor + Breite ab 73,⁹⁵ / 88,- €

Bitte Dekor und Breite (siehe Seite 206) angeben!

1..

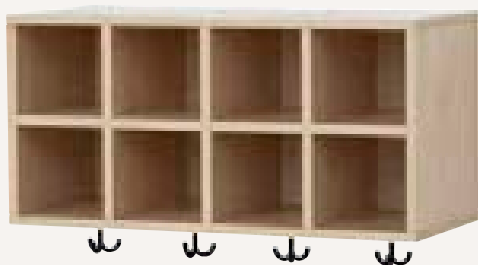

1.. Flexeo® Garderoben-Hängeregal

Wählbar: Breite, Tiefe, mit/ohne Dreifach-Haken. Bei Variante mit Haken: Haken drehbar, ca. 7 cm hoch, Farbe Anthrazit. Anzahl der Dreifach-Haken abhängig von ausgewählter Breite: 60 cm = 2x, 80 cm = 4x, 100 cm = 5x, 120 cm = 6x. Dreifach-Haken sind selbstständig zu montieren, Montagematerial für Haken liegt bei.

Regal-Tiefe: 23 cm

H x T ohne Haken: 39 x 23 cm

H x T mit Haken: 46 x 23 cm

60 cm breit

809182H48 + Dekor + Haken

ab 248,⁷⁴ / 296,- €

80 cm breit

809183H48 + Dekor + Haken

ab 257,⁹⁸ / 307,- €

100 cm breit

809184H48 + Dekor + Haken

ab 267,²³ / 318,- €

120 cm breit

809185H48 + Dekor + Haken

ab 276,⁴⁷ / 329,- €

Bitte Dekor + Haken (siehe Seite 206) angeben!



Regal-Tiefe: 35 cm

H x T ohne Haken: 39 x 35 cm

H x T mit Haken: 46 x 35 cm

60 cm breit

809186H48 + Dekor + Haken

ab 267,²³ / 318,- €

80 cm breit

809187H48 + Dekor + Haken

ab 276,⁴⁷ / 329,- €

100 cm breit

809188H48 + Dekor + Haken

ab 285,⁷¹ / 340,- €

120 cm breit

809189H48 + Dekor + Haken

ab 294,⁹⁶ / 351,- €

Bitte Dekor + Haken (siehe Seite 206) angeben!



2..

Gleich mitbestellen:

2.. Ersatz-Garderobenhaken

3er-Haken: Ø 8 cm, Höhe: ca. 7 cm, drehbar

2er-Haken: H x B x T: 5 x 5,7 x 4,3 cm

Lieferung ohne Schrauben

97117H48 Lichtgrau, 2er-Haken, Stück

3,⁸⁷ / 4,⁶⁰ €

59620H48 Lichtgrau, 3er-Haken, Stück

4,¹² / 4,⁹⁰ €

764636H48 Anthrazit, 2er-Haken, Stück

3,⁸⁷ / 4,⁶⁰ €

764637H48 Anthrazit, 3er-Haken, Stück

4,¹² / 4,⁹⁰ €

Flexibel und individuell mit Ihren Raumgegebenheiten kombinierbar und erweiterbar

Erkennungsbilder
Seite 204

3..

3.. Flexeo® Garderoben-Rückwand

Zur Wandmontage zwischen Sitzbank und Garderoben-

leiste. Lieferung ohne Sitzbank und Garderobenleiste

H x T: 80 x 1,9 cm

Breite wählbar: 60, 80, 100 oder 120 cm

60 cm breit

809174H48 + Dekor

ab 73,¹¹ / 87,- €

80 cm breit

809175H48 + Dekor

ab 78,⁹⁹ / 94,- €

100 cm breit

809176H48 + Dekor

ab 82,³⁵ / 98,- €

120 cm breit

809177H48 + Dekor

ab 88,²⁴ / 105,- €

Bitte Dekor (siehe Seite 206) angeben!



4..

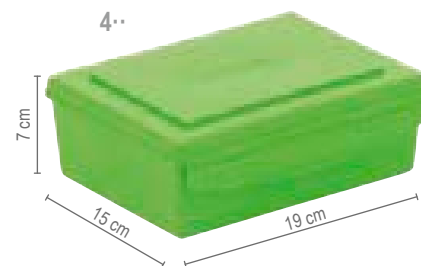

Gleich mitbestellen:

4.. Aufbewahrungsbox, 1,4 l

Passend für Garderoben-Hängeregale und Garderoben-

leisten mit Ablage/Doppelablage

H x B x T: 7 x 19 x 15 cm

Fassungsvermögen: 1,4 Liter

850132H48 ■ Rot

850133H48 ■ Blau

850134H48 ■ Gelb

850135H48 ■ Orange

850136H48 ■ Grün

850138H48 ■ Pink

850139H48 ■ Schwarz

je 4,⁴⁵ / 5,³⁰ €

756410H48 Farb-Set mit 7 Farben

18,⁹¹ / 22,⁵⁰ €

Flexeo® Garderobenserie Armadio



Unsere Garderobenserie Armadio kann auf Wunsch auch aus einer schwer entflammaren Spanplatte hergestellt werden. Preise auf Anfrage.

verkürzte Tür sorgt für ausreichend Belüftung, mit Muschelgriff

lange Tür mit Belüftungsgitter und Zahlenschloss

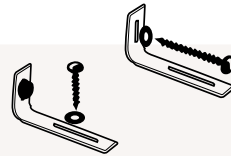
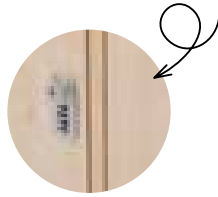

Sicherungsset

Sicherungsset nach hinten (zur Raumwand)

82683H48 4,⁵⁴ / 5,⁴⁰ €

Sicherungsset nach unten (Montage in den Fußboden, nicht geeignet bei Fußbodenheizung)

82684H48 4,⁵⁴ / 5,⁴⁰ €

Flexeo® Garderobenschrank

Inkl. Dreifach-Garderobenhaken in jedem Schrankfach, Höhe wählbar: 130,4 oder 154,8 cm, 1 Fachboden (individuell verstellbar), Schließart wählbar: Muschelgriff (hier sorgen verkürzte Türen für Belüftung des Schrankes) oder Zahlenschloss (mit bündiger Tür mit Belüftungsgitter), mit Sockelverstellern zum Ausgleich von Bodenunebenheiten. Türöffnungswinkel 180°

Mit 1 Tür: B x T 34 x 45 cm

130,4 cm hoch

809162H48 + Dekor Korpus + Dekor Front + Türanschlag + Schließart ab 396,⁶⁴ / 472,- €

154,8 cm hoch

809165H48 + Dekor Korpus + Dekor Front + Türanschlag + Schließart ab 452,¹⁰ / 538,- €

Mit 2 Türen: B x T 66,1 x 45 cm

130,4 cm hoch

809163H48 + Dekor Korpus + Dekor Front + Türanschlag + Schließart ab 489,⁰⁸ / 582,- €

154,8 cm hoch

809166H48 + Dekor Korpus + Dekor Front + Türanschlag + Schließart ab 544,⁵⁴ / 648,- €

Mit 3 Türen: B x T 98,2 x 45 cm

130,4 cm hoch

809164H48 + Dekor Korpus + Dekor Front + Türanschlag + Schließart ab 581,⁵¹ / 692,- €

154,8 cm hoch

809167H48 + Dekor Korpus + Dekor Front + Türanschlag + Schließart ab 636,⁹⁷ / 758,- €

Flexeo® Garderoben-Eckschrank

130,4 cm hoch

821028H48 + Dekor Korpus + Dekor Front + Türanschlag + Schließart ab 433,⁶¹ / 516,- €

154,8 cm hoch

821029H48 + Dekor Korpus + Dekor Front + Türanschlag + Schließart ab 489,⁰⁸ / 582,- €

Bitte Dekor Korpus/Front, Türanschlag & Schließart angeben (siehe unten)!

Bitte wählen Sie aus:

Variante 1: Dekor Korpus, Dekor Front

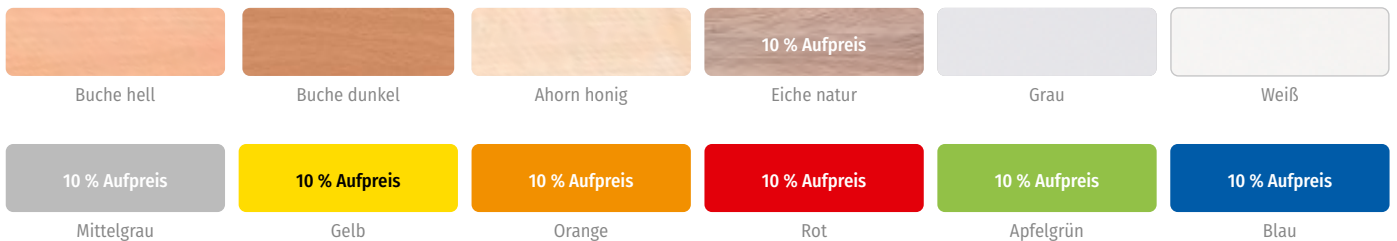

Variante 2: Türanschlag

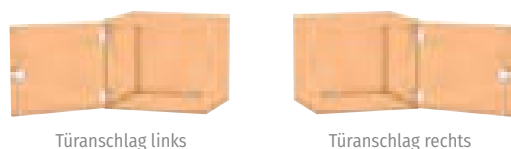

Variante 3: Schließart



Aufpreis:
1 Tür 33,61 / 40,- €
2 Türen 67,23 / 80,- €
3 Türen 100,84 / 120,- €



Ausstattung

Flexeo® Taschenwagen Armadio mit 30 Fächern

In den 30 unterschiedlich großen Fächern finden Taschen, Rucksäcke und vieles mehr Platz. Der Wagen ist von beiden Seiten nutzbar und so auch als Raumteiler geeignet. Mit 5 Rollen, 4 davon feststellbar. Lieferung zusammengebaut
 H x B x T: 111,9 x 96,4 x 60 cm
 Material: Holz

809193H48 + Dekor ab 805,⁸⁸ / 959,- €



← 30 Fächer

oben zusätzliche Ablagefläche

Flexeo® Taschenwagen Armadio mit 20 Fächern, Ablage oben

In den 20 Fächern finden Taschen, Rucksäcke und vieles mehr Platz. Der Wagen ist von beiden Seiten nutzbar und so auch als Raumteiler geeignet. Inkl. flacher Ablage und 5 Rollen, 4 davon feststellbar. Lieferung zusammengebaut
 H x B x T: 111,9 x 96,4 x 60 cm
 Material: Holz

809192H48 + Dekor ab 755,⁴⁶ / 899,- €

Bitte Dekor (siehe Seite 210) angeben!



→ 20 Fächer



extragroße Rollen für einfaches Überwinden von Türschwellen

EduCasa-Systemmöbel praktisch & flexibel



Gleich mitbestellen:
Taschenwagen auf Seite 204



inklusive
Spiegel & Regal
auf der Rückseite



4 feststellbare Rollen



Kleiderstange

inklusive
3 Boxen

Mobile Kindergarderobe

Viel Stauraum und Platz für Jacken bietet diese Garderobe. Die 4 Rollen sind feststellbar, sodass die Garderobe auch einen stabilen Halt hat. Auf einer Seite ist ein Acrylglas-Spiegel eingearbeitet, auf der anderen Seite bieten Fächer Platz für Taschen, Schals und mehr.

Mit drei praktischen Boxen aus Kunststoff für zusätzlichen Stauraum.

H x B x T: 120 x 97,6 x 40 cm

Material: Spanplatte

Lieferung ohne Deko. Zur einfachen Selbstmontage

41644H48* Stück

536,⁹⁷ / 639,- €

Stahl-Garderoben

So kommt Ordnung
in Ihren Eingangsbereich.

- mit 12 oder mit 18 Haken
- einfache Selbstmontage
- superrobust und extrem stabil
- wasserresistent
- inklusive Schrauben und Wanddübeln
- alle Stahlteile fest verschweißt



Ausstattung

1• Garderobenleisten

Für kleine und große Kinder in beliebiger Höhe an der Wand zu montieren. Lieferung ohne Deko

Garderobenleisten, 1 m

- 755490H48 ■ Grün
- 70455H48 ■ Rot
- 70456H48 ■ Blau
- 70457H48 ■ Weißaluminium

je 85,⁶⁷ / 101,⁹⁵ €

Garderobenleisten, 1,5 m

- 755494H48 ■ Grün
- 70459H48 ■ Rot
- 70460H48 ■ Blau
- 70461H48 ■ Weißaluminium

je 120,⁹⁷ / 143,⁹⁵ €

- optimaler Hakenabstand: 12 cm
- Rundstahl-Haken, 8 mm
- fest verschweißte Nähte – sehr stabil
- Sicherheits-Hakenleiste mit nach hinten gerichteten Haken

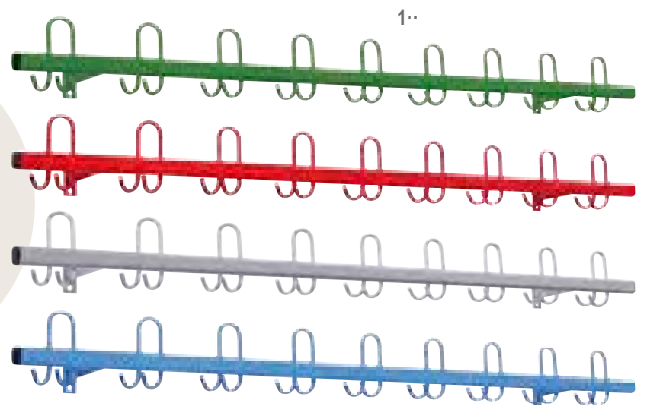

2• Verbindungselemente

Für Hakenleisten und Schuhregale. Zum Fixieren von nebeneinanderliegenden Hakenleisten, Grundregalen und Aufsatzregalen

- 755501H48 ■ Grün
- 73741H48 ■ Rot
- 73742H48 ■ Blau
- 73743H48 ■ Weißaluminium

je 6,⁰⁵ / 7,²⁰ €



2•

FREI HAUS

ab 69,- € brutto
ohne versteckte Kosten!

3• Schuhregale

Sehr gut kombinierbar mit den Garderobenleisten.

- Fest verschweißte Stahlteile – sehr stabil!
- Stahlrohr: 20 x 20 mm, Beine: 40 x 20 mm, oval

Schuhregal, 1 m

- 757389H48 ■ Grün
- 58855H48 ■ Rot
- 58856H48 ■ Blau
- 58857H48 ■ Weißaluminium

je 132,⁷⁷ / 158,- €

Schuhregal, 1,5 m

- 757390H48 ■ Grün
- 59160H48 ■ Rot
- 59161H48 ■ Blau
- 59162H48 ■ Weißaluminium

je 163,⁸⁷ / 195,- €

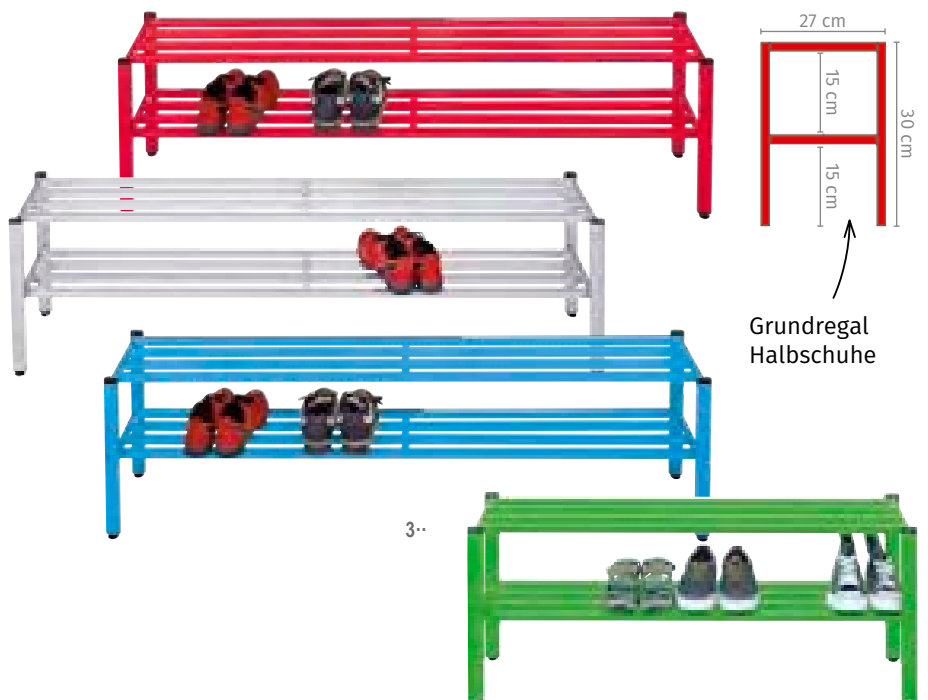

3•



**Übersicht zu den
Tischhöhen:**

- 61 cm 4 bis 7 Jahre
- 66 cm 4 bis 7 Jahre
- 69 cm 7 bis 11 Jahre
- 74 cm 11 Jahre und älter



Tisch-Sitz-Kombinationen von SICO – die optimale Sitzlösung für die Ganztagsbetreuung!

Durch den wachsenden Bedarf an Ganztagesbetreuungsplätzen für Kinder mussten viele Kitas ihre Bewegungsräume in Essensräume umwandeln. Schrauben Sie Ihre Ansprüche nicht zurück! Mit diesem bereits in England erfolgreichen Modell können Sie beides haben:

Die fahrbaren und in Sekundenschnelle ausgeklappten Tische sind erstaunlich. Kinderleicht zu bedienen, hochmobil im zusammengeklappten Zustand und extrem standfest, wenn sie ausgeklappt sind. Sehr nützlich und vor allem hygienisch und zeitsparend: Zum Reinigen des Bodens stellen Sie nicht wie früher die Stühle hoch und wischen umständlich unter den Tischen, sondern Sie entfernen einfach und super-

schnell die Tische mitsamt allen Stühlen!

Ein weiterer Vorteil ist auch, dass selbst in sehr vollen Räumen im Falle eines Falles die Fluchtwege nicht durch umfallende oder in den Weg gerückte Stühle versperrt werden. Die an der Konstruktion befestigten Sitzflächen sind immer dort, wo sie hingehören.

Sie erhalten 15 Jahre Herstellergarantie.

Lieferung ohne Deko





In 10 Sekunden aufgebaut!



Die Tisch-Sitz-Kombinationen sind:

- platzsparend
- hygienisch und sicher
- superschnell auf- und abgebaut
- gut für den Bodenbelag (keine Schleifspuren)

- durch eine Person bedienbar
- jahrelang erprobt
- ein Raumkonzept ideal für Kindergärten und Ganztageseinrichtungen



8er-Tisch-Sitz-Kombination, oval

B x T Tischplatte: 153 x 156 cm
 B x T gesamt: 203 x 202 cm
 Ø Sitzhocker: 33 cm

Tischhöhe: 61 cm (für 4- bis 7-Jährige)
 H x B x T geklappt: 125 x 202 x 87 cm
 Sitzhöhe: 34,5 cm

79483H48* + Farbe + Dekor

Tischhöhe: 69 cm (für 7- bis 11-Jährige)
 H x B x T geklappt: 133 x 202 x 87 cm
 Sitzhöhe: 38,5 cm

79484H48* + Farbe + Dekor

Tischhöhe: 74 cm (ab 11 Jahren)
 H x B x T geklappt: 138 x 202 x 87 cm
 Sitzhöhe: 43,5 cm

79485H48* + Farbe + Dekor

je 1.636,¹³ / 1.947,-€

Bitte Dekor (Tischplatte) und Farbe (Sitzhocker) angeben.



12er-Tisch-Sitz-Kombination, rechteckig

B x T Tischplatte: 305 x 75 cm
 B x T gesamt: 305 x 151 cm
 Ø Sitzhocker: 33 cm

Tischhöhe: 66 cm (für 4- bis 7-Jährige)
 H x B x T geklappt: 179 x 151 x 74 cm
 Sitzhöhe: 36 cm

79486H48* + Farbe + Dekor

Tischhöhe: 69 cm (für 7- bis 11-Jährige)
 H x B x T geklappt: 181 x 151 x 74 cm
 Sitzhöhe: 38,5 cm

79487H48* + Farbe + Dekor

B x T Tischhöhe: 74 cm (ab 11 Jahren)
 H x B x T geklappt: 186 x 151 x 74 cm
 Sitzhöhe: 43,5 cm

79488H48* + Farbe + Dekor

je 1.789,⁰⁸ / 2.129,-€

Bitte Dekor (Tischplatte) und Farbe (Sitzhocker) angeben.



16er-Tisch-Sitz-Kombination, rechteckig

B x T Tischplatte: 305 x 75 cm
 B x T gesamt: 305 x 132 cm
 Ø Sitzhocker: 33 cm

Tischhöhe: 61 cm (für 4- bis 7-Jährige)
 H x B x T geklappt: 187 x 132 x 65 cm
 Sitzhöhe: 34,5 cm

79489H48* + Farbe + Dekor 1.910,⁹² / 2.274,-€

Bitte Dekor (Tischplatte) und Farbe (Sitzhocker) angeben.

Bitte wählen Sie aus:

Variante 1: Tischplatte

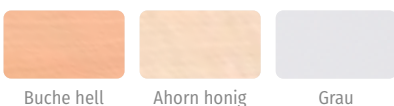

Variante 2: Sitzhocker



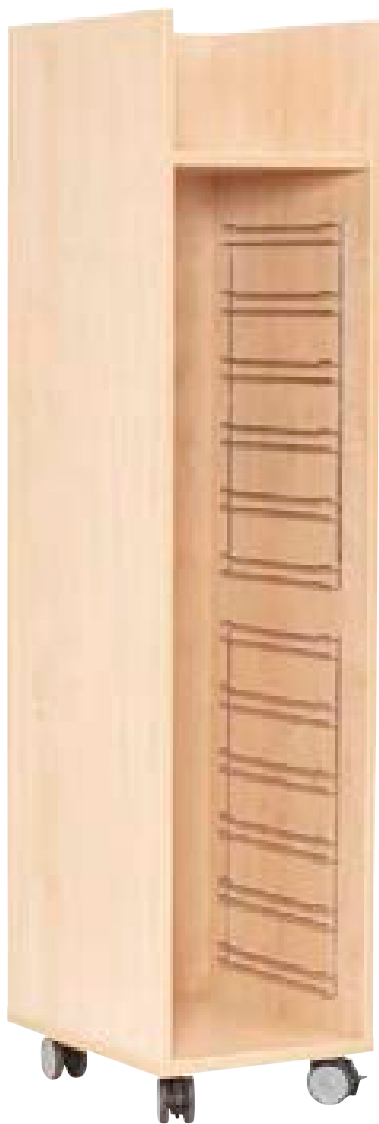

Flexeo® Tablettwagen

12 Tablett mit Geschirr können Sie mit diesem Wagen bequem aus der Mensa oder dem Essensbereich in die Küche und zurück rollen. Mit 4 Rollen (2 davon feststellbar), einklappbaren Griffen und Schienen aus Metall
 H x B x T: 171 x 39,5 x 50 cm
 Material: Holz, Metall

809120H48 + Dekor ab 335,²⁹ / 399,- €
Bitte Holz-Dekor (siehe Seite 210) angeben!

Trapez-Tablett, lichtgrau

10 Kontinentablett in platzsparender Trapezform. Bruchsicher, stapelbar, spülmaschinenfest und temperaturbeständig von - 50 bis + 80 °C. Ideal für kleine, runde Tische. Nicht rutschhemmend
 B x T: 48 x 34 cm
 Material: Kunststoff

766542H48 10 Stück 96,⁶⁰ / 114,⁹⁵ €

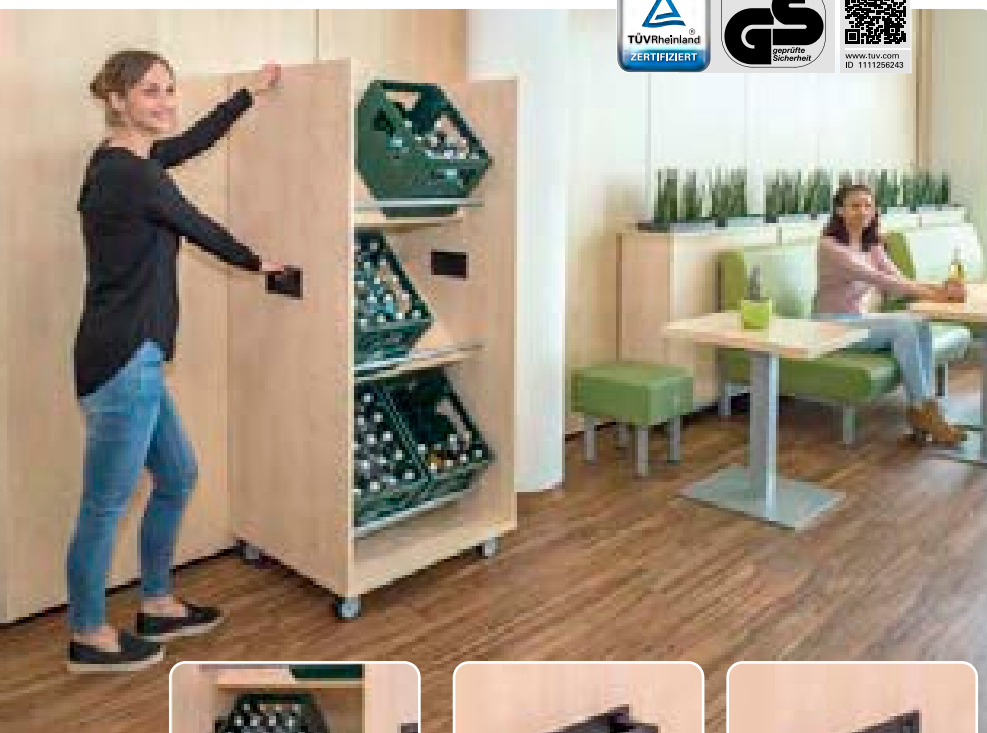

Flexeo® Getränkewagen

Der Getränkewagen bietet Platz für bis zu 6 handelsübliche Getränkekisten.

Robuste Rollen (alle feststellbar) und ein fest integrierter Griff machen ein müheloses Verschieben des Getränkewagens möglich. Kleine Unebenheiten und Türschwellen stellen kein Hindernis dar!

Die massive Stange aus Stahlrohr ist fest mit dem Möbelstück verankert und sorgt für absolut stabilen Halt der Getränkekisten. Lieferung ohne Deko
 H x B x T: 166 x 74,2 x 65 cm

809117H48 + Dekor ab 618,⁴⁹ / 736,- €

Bitte Holz-Dekor (S. 210) angeben!



stabiler Halt



beidseitig einklappbare Griffe



Selbstständig mit Getränken versorgen



Kanne mit Deckel – 0,6 l

Füllmenge 0,6 l. Spülmaschinengeeignet, mikrowellengeeignet, transparent
Material: Polycarbonat

54422H48* Stück

14,⁷¹ / 17,⁵⁰ €



Ausstattung



Getränkespender

Geeignet für den täglichen Bedarf im Kindergarten. Problemloses Transportieren dank praktischem Tragegriff. Tropfsicherer Verschluss.

Fassungsvermögen: 27 Liter

H x B x T: 49 x 31,5 x 31,5 cm, Material: Kunststoff

56303H48

62,⁶¹ / 74,⁵⁰ €



Isolierbehälter

Fasst 12 Liter, für den täglichen Gebrauch.

Hält kühl und warm, Innenmantel aus Edelstahl.

Lieferung ohne Deko

50171H48*

153,⁷⁴ / 182,⁹⁵ €



Servierwagen

Der Servierwagen ist einfach zu montieren, stabil, hitze- und säurebeständig und pflegeleicht.

Mit 3 Stellflächen, 4 Leichtlaufrollern – 2 davon feststellbar

H x B x T: 94 x 86 x 54 cm

Abstand zwischen den Böden: 26 cm

17 kg Gewicht – 120 kg Tragfähigkeit

Lieferung ohne Deko

51856H48

217,⁶⁵ / 259,- €

Tischdecke

Tischdecke im trendigen Punktedesign – sieht super aus und schont nicht nur Tische, sondern auch Nerven.

Leicht abwaschbar.

Material: 100 % Polyester. Lieferung ohne Tisch

53469H48 rechteckig, 160 x 120 cm 9,⁵⁰ / 11,³⁰ €



BLANDAS-Set

Vorteile:

- hohe Kratzfestigkeit
- stapelbar und pflegeleicht
- geschmacks- und geruchsneutral
 - temperaturbeständig und tiefkühlfest von -20 °C bis +120 °C
- hochwertiges Melamin-Geschirr
- spülmaschinengeeignet

JETZT WIRD ES BUNT ... Die Bestseller der BLANDAS-Serie vereint in einem Set. Die ideale Grundausstattung!

Wählen Sie Ihre Lieblingsfarbe oder machen Sie mit dem bunten Set Ihre Einrichtung ein wenig farbenfroher!

BLANDAS Basic-Set, 36-teilig

- 762140H48 ■ Gelb
- 762141H48 ■ Orange
- 762142H48 ■ Grün
- 762143H48 ■ Blau
- 762144H48 ■ Bunt

je 99,¹² / 117,⁹⁵ €

Inhalt:

- 12 Becher, 230 ml
- 12 Teller, flach, klein, Ø 20 cm
- 12 Schalen, klein, Ø 11 cm, Höhe: 6 cm

(Set bunt: 3 Becher, 3 Teller und 3 Schalen je Farbe)
Nicht für die Mikrowelle geeignet



Abb. BLANDAS Basic-Set, bunt



Abb. BLANDAS Basic-Set, grün

	Gelb	Orange	Grün	Blau	Preis/6 Stück
01 Becherglas, 270 ml, Ø 8,3 cm, Höhe: 8,7 cm	764236H48	764237H48	764238H48	764239H48	12, ⁶⁰ / 14, ⁹⁹ €
02 Becher, 230 ml, Ø 7 cm, Höhe: 8,4 cm	764226H48	764228H48	764229H48	764230H48	14, ²⁴ / 16, ⁹⁵ €
03 Tasse, 270 ml, Ø 8,3 cm, Höhe: 8,7 cm	764205H48	764206H48	764207H48	764208H48	22, ²⁷ / 26, ⁵⁰ €
04 Müsli-schale, Ø 16 cm, Höhe: 4,3 cm	764182H48	764183H48	764184H48	764185H48	12, ⁵² / 14, ⁹⁰ €
05 Schale, klein, Ø 11 cm, Höhe: 6 cm	763965H48	763966H48	763968H48	763969H48	17, ²³ / 20, ⁵⁰ €
06 Schale, groß, Ø 14,5 cm, Höhe: 5 cm	763970H48	763971H48	763972H48	763973H48	20, ¹³ / 23, ⁹⁵ €
07 Teller, tief, klein, Ø 18,5 cm	764109H48	764111H48	764112H48	764116H48	23, ¹¹ / 27, ⁵⁰ €
08 Teller, tief, groß, Ø 21,5 cm	764117H48	764119H48	764120H48	764122H48	27, ³¹ / 32, ⁵⁰ €
09 Teller, flach, klein, Ø 20 cm	763979H48	763981H48	763982H48	763983H48	23, ⁹⁵ / 28, ⁵⁰ €
10 Teller, flach, groß, Ø 25 cm	763984H48	763985H48	763986H48	763987H48	29, ⁸³ / 35, ⁵⁰ €

BLANDAS

KINDGERECHT & HOCHWERTIG

Aufgrund der hochwertigen Verarbeitung des Materials ist es kindgerecht in der Handhabung: sehr leicht, hohe Kratzfestigkeit und einfach in der Pflege.

**BITTE BEACHTEN SIE:
Das Geschirr ist nicht für die
Mikrowelle geeignet.**



10

8

Ausstattung



Kindergarten- Geschirr-Set

„Einmal bestellen – alles dabei“
Unser stabiles & handliches Geschirr haben wir für Sie und Ihre komplette Gruppe schon fertig zusammengestellt.

Inhalt:
10 Gabeln, 10 Messer, 10 Löffel, 10 tiefe Teller, 10 flache Teller, 10 Becher

55567H48* 60-teilig 136,⁹³ / 162,⁹⁵ €



Kinderbesteck, 14 - 16 cm lang, mit Motiv, spülmaschinenfest

59137H48*	10 Gabeln	14, ⁷¹ / 17, ⁵⁰ €
59138H48*	10 Löffel	14, ⁷¹ / 17, ⁵⁰ €
59139H48	10 Messer	20, ⁵⁹ / 24, ⁵⁰ €



Trinkbecher
Ø 6 cm, Höhe: ca. 10,5 cm, aus Kunststoff

764152H48 6 Stück 21,⁸¹ / 25,⁹⁵ €



Teller
Ø 22 cm, Höhe: ca. 2 cm, aus Melamin

764149H48* 6 Stück 25,⁶³ / 30,⁵⁰ €



Tiefer Teller
Ø 16,5 cm, Höhe: ca. 3,5 cm, aus Melamin

764150H48 6 Stück 18,⁹¹ / 22,⁵⁰ €



Großes Besteck, Chromstahl, ca. 14 - 21 cm, spülmaschinenfest

59452H48*	12 Gabeln	16, ⁷⁶ / 19, ⁹⁵ €
59453H48*	12 Löffel	16, ⁷⁶ / 19, ⁹⁵ €
59451H48*	12 Messer	22, ⁶⁵ / 26, ⁹⁵ €
59450H48*	12 Kaffeeelöffel	9, ⁵⁰ / 11, ³⁰ €

Geschirr-Sets für den Kindergarten



1· Teller, flach

6 Teller, flach, Ø 24,5 cm, Höhe: 2,1 cm

97412H48* 6 Stück 18,⁰⁷ / 21,⁵⁰ €

3· Dessertteller, flach

6 Dessertteller, flach,
Ø 19 cm, Höhe: 1,7 cm

97410H48* 6 Stück 14,²⁴ / 16,⁹⁵ €

5· Kaffeetassen

6 Kaffeetassen, 220 ml
Ø 8,6 cm, Höhe: 6,5 cm

97413H48* 6 Stück 15,⁹² / 18,⁹⁵ €

7· Gläser

6 Gläser, 160 ml
Ø 6,5 cm, Höhe: 8,2 cm

97415H48* 6 Stück 8,³² / 9,⁹⁰ €

2· Teller, tief

6 Teller, tief, Ø 22 cm, Höhe: 3,4 cm

97411H48* 6 Stück 18,⁰⁷ / 21,⁵⁰ €

4· Kaffeebecher

6 Kaffeebecher, 290 ml, Ø 8,1 cm, Höhe: 8,8 cm

97417H48* 6 Stück 15,⁹² / 18,⁹⁵ €

6· Salatschalen

6 Salatschalen, Ø 12 cm, Höhe: 5,6 cm

97409H48* 6 Stück 15,⁵⁵ / 18,⁵⁰ €

8· Gläser (ohne Abb.)

6 Gläser, 250 ml
Ø 7,7 cm, Höhe: 9,4 cm

97416H48* 6 Stück 10,- / 11,⁹⁰ €

Geschirr aus Hartglas – das hält richtig was aus!

- schön und schlicht
designtes Geschirr
- aus gehärtetem Glas
- stoßfest und hitzebeständig
- platzsparend stapelbar
- spülmaschinenfest
- extreme Bruchfestigkeit



Schlupflätzchen

Schützt die Kleidung Ihrer Kleinen und erspart Ihnen somit lästige Flecken. Mit praktischem Schlupfloch – so verrutscht es auf keinen Fall. 6 unterschiedliche Farben. Waschbar bei 30 °C (Schonwaschgang, Feinwaschmittel)

H x B x T: ca. 34 x 25 x 0,3 cm

Material: 75 % Baumwolle, 25 % Polyester

59939H48* 6 Stück 18,⁰⁷ / 21,⁵⁰ €



Lätzchen

Mit diesem Lätzchen bleibt alles trocken und sauber. Kleckerspurten lassen sich mühelos mit einem feuchten Tuch entfernen. Leichtes Anziehen durch praktischen Bindeverschluss. Die Lätzchen können pflegeleicht mit einem feuchten Tuch abgewischt oder bei 30 °C gewaschen werden.

B x H: 32 x 39 cm

Material: 100 % Polyester

Warnhinweis: 60 (Seite 310)

56142H48 3,¹¹ / 3,⁷⁰ €



Allzweckschürze für Erwachsene

Diese Schürze passt immer! Durch den angebrachten Klettverschluss ist am Träger eine einfache Größenanpassung möglich. Hinten oder vorne zum Binden. Sie schützt Sie bei Ihrer täglichen Arbeit im pflegerischen und hauswirtschaftlichen Bereich vor Schmutz und Feuchtigkeit. Wichtige Gegenstände haben Sie durch die beiden aufgenähten Taschen immer zur Hand. Die Schürze kann pflegeleicht mit einem feuchten Tuch abgewischt oder bei 30 °C gewaschen werden.

B x H: 62 x 92 cm, Länge Bindebänder Bauch: je 80 cm Länge Klettband Hals: 67 cm

Material: 100 % Polyester, bei 30 °C waschbar

Warnhinweis: 60 (Seite 310)

56137H48 Stück 8,⁷⁴ / 10,⁴⁰ €

Bindeverschluss



Langarm-Lätzchen

Jetzt bleiben auch die Ärmel der Kleinsten sauber!

B x H: 70 x 39 cm; Ärmellänge: ca. 30 cm

Material: 100 % Polyester; die Lätzchen können pflegeleicht mit einem feuchten Tuch abgewischt oder bei 30 °C gewaschen werden

Warnhinweis: 60 (Seite 310)

11698H48 4,⁷¹ / 5,⁶⁰ €



Tischzelt, bunt

Unser buntes Tischzelt im angesagten Dreiecks-Design verwandelt mit wenigen Handgriffen einen Kindertisch in ein Spielhäuschen. Hier fühlen sich Kinder wohl, spielen im Zelt Zirkus oder Verstecken, bauen sich ein gemütliches Nest und richten sich häuslich ein.

H x B x T: 58 x 120 x 80 cm

Material: 100 % Polyester, waschbar bis 30 °C im Schonwaschgang, Handwäsche empfohlen

Lieferung ohne Deko

Warnhinweis: 14 (Seite 310)

758484H48 Stück

33,⁵⁷ / 39,⁹⁵ €

Vorhänge mit
Klettverschluss



Tischzelt

Ob als Rückzugsmöglichkeit, als Höhle zum Verstecken oder als besonders dekoratives Highlight – mit diesem Accessoire landen Sie einen Volltreffer. Passt auf alle Tische mit den Maßen: 120 x 80 cm, Höhe: 52 cm. Vorhänge an der Tür werden mit Klettverschluss gehalten. 2 Fenster aufklappbar und mit Klettverschluss verschließbar. Aus robustem Stoff. Material: 100 % Polyester, imprägniert. Waschbar bei 30 °C im Schonwaschgang. Handwäsche empfohlen, Lieferung ohne Deko

Warnhinweis: 14 (Seite 310)

58813H48 Stück

33,⁵⁷ / 39,⁹⁵ €



Stühle Auch in Krippenhöhen!



STUHL Natur
gedämpfte Massivholz-
zarge aus Buche, Lehne
und Sitzfläche in Natur

STUHL Grün
gedämpfte Massivholz-
zarge aus Buche, Lehne
und Sitzfläche in Grün



Krippen- & Kindergarten- Holzstühle sind:

- robust & sauber verarbeitet
- ergonomisch geformt, sitz- und rückenfreundlich
- in altersentsprechenden Größen erhältlich
- ohne Ecken und Kanten
- aus Massivholz, Lehnen und Sitzflächen aus Sperrholz
- mit Naturfarben lösungsmittel-frei lackiert & umweltfreundlich
- platzsparend stapelbar
- mit Gleitern aus Kunststoff



Kunststoffgleiter

Wählen Sie aus **6 UNTERSCHIEDLICHEN STUHLHÖHEN** Ihre aus!

Stuhl Sitzhöhe 22 cm

von 1 bis 2 Jahren, für Körpergröße ca. 80 bis 95 cm,
H x B x T: 46 x 32 x 27 cm, Sitzfläche: 24 x 24 cm,
Gewicht: 2,5 kg, passende Tischhöhe: 40 cm

758849H48* ■ Natur
759134H48* ■ Grün

je 73,⁹⁵ / 88,- €

Stuhl Sitzhöhe 30 cm

von 3 bis 5 Jahren, für Körpergröße ca. 108 bis 121 cm,
H x B x T: 56 x 36 x 33 cm, Sitzfläche: 27 x 30 cm,
Gewicht: 3 kg, passende Tischhöhe: 52 cm

758851H48* ■ Natur
759137H48* ■ Grün

je 73,⁹⁵ / 88,- €

Stuhl Sitzhöhe 38 cm

von 7 bis 12 Jahren, für Körpergröße ca. 130 bis 150 cm,
H x B x T: 67 x 42 x 37 cm, Sitzfläche: 31 x 32 cm,
Gewicht: 4 kg, passende Tischhöhe: 64 cm

759074H48* ■ Natur
759139H48* ■ Grün

je 78,⁹⁹ / 94,- €

Stuhl Sitzhöhe 26 cm

von 2 bis 3 Jahren, für Körpergröße ca. 93 bis 116 cm,
H x B x T: 50 x 32 x 27 cm, Sitzfläche: 24 x 24 cm,
Gewicht: 2,5 kg, passende Tischhöhe: 46 cm

758850H48* ■ Natur
759135H48* ■ Grün

je 73,⁹⁵ / 88,- €

Stuhl Sitzhöhe 34 cm

von 5 bis 7 Jahren, für Körpergröße ca. 119 bis 142 cm,
H x B x T: 61 x 37 x 35 cm, Sitzfläche: 28 x 31 cm,
Gewicht: 3,2 kg, passende Tischhöhe: 58 cm

758852H48* ■ Natur
759138H48* ■ Grün

je 78,⁹⁹ / 94,- €

Stuhl Sitzhöhe 42 cm

von 12 bis 14 Jahren, für Körpergröße ca. 146 bis 176,5 cm,
H x B x T: 70 x 46 x 42 cm, Sitzfläche: 37 x 39 cm,
Gewicht: 4,4 kg, passende Tischhöhe: 70 cm

759075H48* ■ Natur
759141H48* ■ Grün

je 78,⁹⁹ / 94,- €

QUALITÄTSMERKMALE:

- Die Tischgestelle werden aus Massivholz gefertigt. Sie sind farblos lackiert.
- Die Tischbeine haben eine Quadratprofilstärke von 5 x 5 cm, die Zargen sind 7 cm hoch und 2,2 cm stark.
- Die Tischplatten mit umlaufenden robuste1 ABS-Kanten werden mit einer extrem widerstandsfähigen melaminbeschichteten Spanplatte geliefert (in den Farben Ahorn honig oder Buche hell).
- Die Plattenstärke beträgt 1,9 cm.

Bestseller

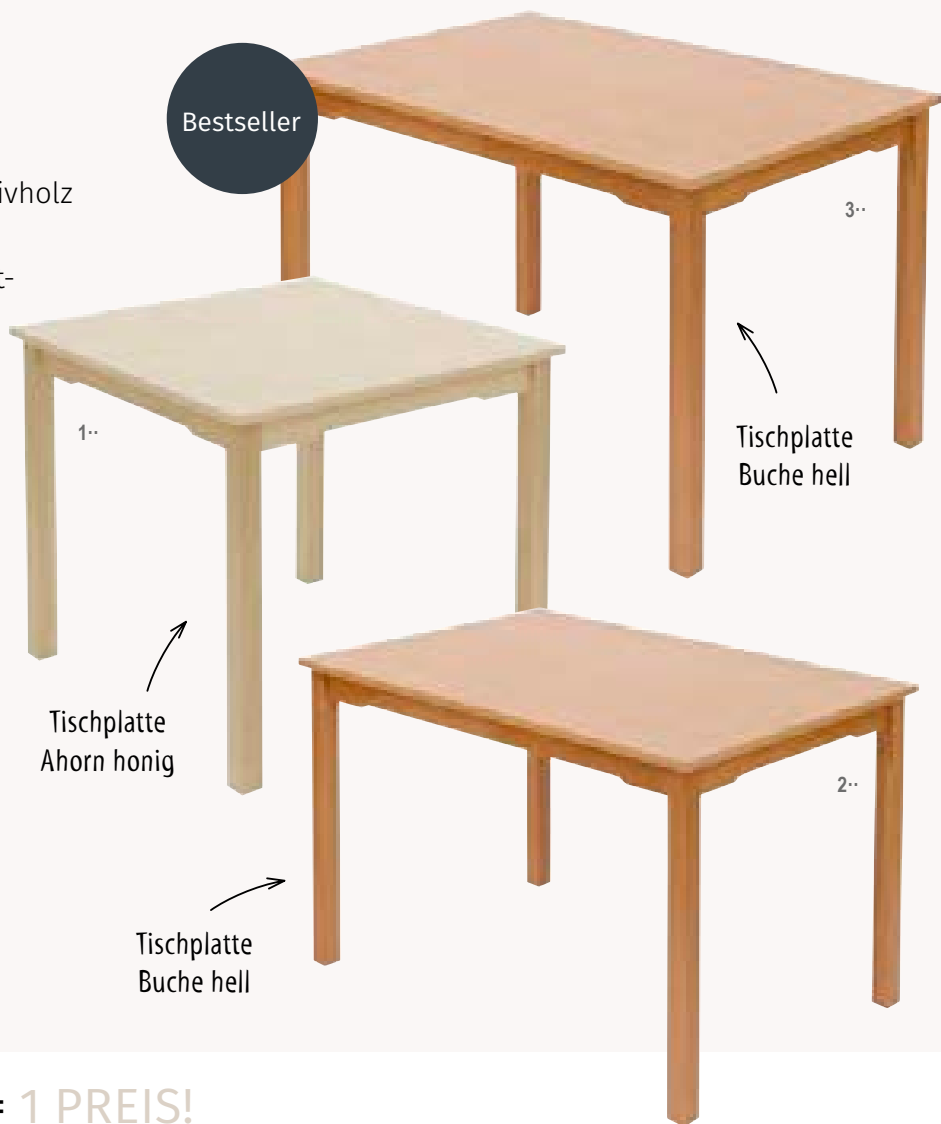

Ohne
zusätzliche
Frachtkosten –
DIREKT IN IHRE
EINRICHTUNG!

Ausstattung

7 HÖHEN, 2 DEKORE = 1 PREIS!

1· Quadrattisch „Quadro“

B x T Tischplatte: 80 x 80 cm

TISCHHÖHE	BUCHE HELL	AHORN HONIG
Selbstmontage		
Höhe 40 cm	■ 57572H48	■ 824021H48
Höhe 46 cm	■ 57573H48	■ 824022H48
Höhe 52 cm	■ 56979H48	■ 824023H48
Höhe 58 cm	■ 56980H48	■ 824024H48
Höhe 64 cm	■ 56981H48	■ 824025H48
Höhe 70 cm	■ 56982H48	■ 824026H48
Höhe 76 cm	■ 824056H48	■ 824062H48

je 226,⁰⁵ / 269,- €

TISCHHÖHE	BUCHE HELL	AHORN HONIG
Fertig montiert		
Höhe 40 cm	■ 824086H48	■ 824129H48
Höhe 46 cm	■ 824087H48	■ 824130H48
Höhe 52 cm	■ 824088H48	■ 824131H48
Höhe 58 cm	■ 824089H48	■ 824132H48
Höhe 64 cm	■ 824090H48	■ 824133H48
Höhe 70 cm	■ 824091H48	■ 824134H48
Höhe 76 cm	■ 824092H48	■ 824135H48

je 268,⁰⁷ / 319,- €

2· Rechteckisch „Tomber“

B x T Tischplatte: 120 x 80 cm

TISCHHÖHE	BUCHE HELL	AHORN HONIG
Selbstmontage		
Höhe 40 cm	■ 57570H48	■ 824015H48
Höhe 46 cm	■ 57571H48	■ 824016H48
Höhe 52 cm	■ 56983H48	■ 824017H48
Höhe 58 cm	■ 56984H48	■ 824018H48
Höhe 64 cm	■ 56985H48	■ 824019H48
Höhe 70 cm	■ 56986H48	■ 824020H48
Höhe 76 cm	■ 824054H48	■ 824060H48

je 247,⁹⁰ / 295,- €

TISCHHÖHE	BUCHE HELL	AHORN HONIG
Fertig montiert		
Höhe 40 cm	■ 824072H48	■ 824115H48
Höhe 46 cm	■ 824073H48	■ 824116H48
Höhe 52 cm	■ 824074H48	■ 824117H48
Höhe 58 cm	■ 824075H48	■ 824118H48
Höhe 64 cm	■ 824076H48	■ 824119H48
Höhe 70 cm	■ 824077H48	■ 824120H48
Höhe 76 cm	■ 824078H48	■ 824121H48

je 300,⁸⁴ / 358,- €

3· Rechteckisch „Tomber“

B x T Tischplatte: 120 x 60 cm

TISCHHÖHE	BUCHE HELL	AHORN HONIG
Selbstmontage		
Höhe 40 cm	■ 57554H48	■ 824009H48
Höhe 46 cm	■ 57555H48	■ 824010H48
Höhe 52 cm	■ 57556H48	■ 824011H48
Höhe 58 cm	■ 57557H48	■ 824012H48
Höhe 64 cm	■ 57558H48	■ 824013H48
Höhe 70 cm	■ 57559H48	■ 824014H48
Höhe 76 cm	■ 824053H48	■ 824059H48

je 208,³⁶ / 247,⁹⁵ €

TISCHHÖHE	BUCHE HELL	AHORN HONIG
Fertig montiert		
Höhe 40 cm	■ 824065H48	■ 824108H48
Höhe 46 cm	■ 824066H48	■ 824109H48
Höhe 52 cm	■ 824067H48	■ 824110H48
Höhe 58 cm	■ 824068H48	■ 824111H48
Höhe 64 cm	■ 824069H48	■ 824112H48
Höhe 70 cm	■ 824070H48	■ 824113H48
Höhe 76 cm	■ 824071H48	■ 824114H48

je 281,⁵¹ / 335,- €

MÖBEL-SET TRAPO

8-teilig



Abb.: Tischplatte
Buche hell, Stühle Natur

Möbel-Set „Traपो“

Bestehend aus 2 trapezförmigen Tischen
(120 x 60 cm) und 6 Stühlen

759221H48* + Tischplatte + Ausführung
+ Stuhlfarbe + Höhe ab 905,⁰⁴ / 1.077,- €

Bitte Tischplatte, Ausführung, Stuhlfarbe und Höhe
(siehe unten) angeben!

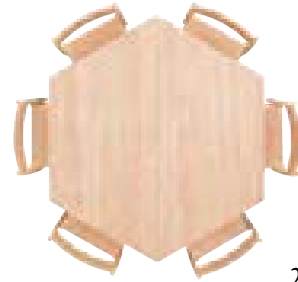

2 trapezförmige
Tische und 6 Stühle

MÖBEL-SET RONDO

8-teilig



Abb.: Tischplatte
Ahorn honig, Stühle Natur

Möbel-Set „Rondo“

Bestehend aus 2 halbrunden Tischen (120 x 60 cm,
Ø 120 cm) und 6 Stühlen

759220H48* + Tischplatte + Ausführung
+ Stuhlfarbe + Höhe ab 889,⁹² / 1.059,- €

Bitte Tischplatte, Ausführung, Stuhlfarbe und Höhe
(siehe unten) angeben!

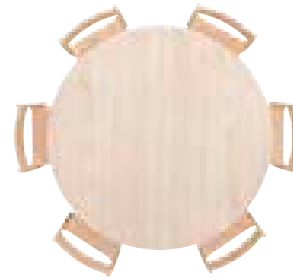

2 halbrunde Tische
und 6 Stühle

MÖBEL-SET RONDINO

5-teilig



Abb.: Tischplatte
Ahorn honig, Stühle Grün

Möbel-Set „Rondino“

Bestehend aus 1 runden Tisch (Ø 100 cm)
und 4 Stühlen

759219H48* + Tischplatte + Ausführung
+ Stuhlfarbe + Höhe ab 535,²⁹ / 637,- €

Bitte Tischplatte, Ausführung, Stuhlfarbe und Höhe
(siehe unten) angeben!



HINWEIS:

Aufgrund der unterschiedlichen Holzarten
kann es zu leichten Farbabweichungen bei
Tischen und Stühlen kommen.

Bitte wählen Sie aus:

Variante 1: Tischplatte



Buche hell



Ahorn honig

Variante 2: Ausführung



Selbstmontage
Die Stühle werden
fertig aufgebaut
geliefert. Die Tische
sind zur einfachen
Selbstmontage

fertig montiert
15 % Aufpreis

Variante 3: Stuhlfarbe



Natur



Grün

Variante 4: Höhe

Tischhöhe 40 cm + Sitzhöhe 22 cm

Tischhöhe 46 cm + Sitzhöhe 26 cm

Tischhöhe 52 cm + Sitzhöhe 30 cm

Tischhöhe 58 cm + Sitzhöhe 34 cm

Tischhöhe 64 cm + Sitzhöhe 38 cm

Tischhöhe 70 cm + Sitzhöhe 42 cm

10 % Aufpreis

Tisch- & Stuhl-Kombinationen

So vielfältig wie die Formen der Möbel, so vielseitig sind auch die Stellvariationen. Ob für Arbeiten in der kleinen Gruppe oder das gemeinsame Mittagessen, bei diesen Möbel-Sets ist auch für Sie und die gegebenen Platzverhältnisse etwas Passendes dabei. Durch zeitloses Design und natürliches Material harmonieren diese Möbel mit jeder Raumsituation.

Sie sind äußerst robust. Sicherheit bieten die abgerundeten Ecken und wendbare Filz- bzw. Kunststoffgleiter.

So vielfältig wie Ihre Räume, so vielseitig sind auch die Tischkombinationen!

ALLE ANGABEN ZUM MATERIAL DER TISCHE UND STÜHLE FINDEN SIE AUF DEN SEITEN 224 & 225.



Ausstattung

Möbel-Set „Karima“

Bestehend aus 1 rechteckigen (120 x 80 cm) und 2 halbrunden Tischen (120 x 60 cm) und 8 Stühlen

759223H48* + Tischplatte + Ausführung

+ Stuhlfarbe + Höhe ab 1.274,⁷⁹ / 1.517,-€

Bitte Tischplatte, Ausführung, Stuhlfarbe und Höhe (siehe Seite 226) angeben!

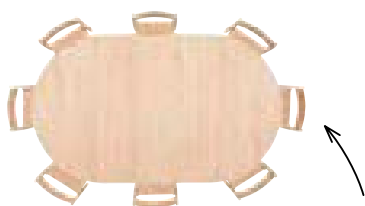

1 rechteckiger Tisch,
2 halbrunde Tische
sowie 8 Stühle

MÖBEL-SET KARIMA

11-teilig



Abb.: Tischplatte
Buche hell, Stühle Grün

Möbel-Set „Bunga“

Bestehend aus 2 rechteckigen (120 x 80 cm) und 2 halbrunden Tischen (120 x 60 cm) und 10 Stühlen

759225H48* + Tischplatte + Ausführung

+ Stuhlfarbe + Höhe ab 1.621,⁰¹ / 1.929,-€

Bitte Tischplatte, Ausführung, Stuhlfarbe und Höhe (siehe Seite 226) angeben!

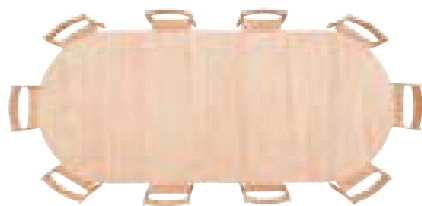

2 rechteckige und 2 halbrunde
Tische sowie 10 Stühle

MÖBEL-SET BUNGA

14-teilig



Abb.: Tischplatte
Buche hell, Stühle Natur

Tisch- & Stuhl-Kombinationen

MÖBEL-SET QUADRO



5-teilig

Abb.: Tischplatte
Ahorn honig, Stühle Natur

Möbel-Set „Quadro“

Bestehend aus 1 quadratischen Tisch (80 x 80 cm)
und 4 Stühlen. Lieferung ohne Deko

759218H48* + Tischplatte + Ausführung

+ Stuhlfarbe + Höhe ab 465,⁵⁵ / 554,- €

Bitte Tischplatte, Ausführung, Stuhlfarbe und Höhe
(siehe Seite 229) angeben!



HINWEIS:

Aufgrund der unterschiedlichen Holzarten
kann es zu leichten Farbabweichungen bei
Tischen und Stühlen kommen.

MÖBEL-SET ORTHINO

8-teilig



Abb.: Tischplatte
Ahorn honig, Stühle Natur

Möbel-Set „Orthino“

Bestehend aus 1 rechteckigen Tisch (120 x 60 cm)
und 6 Stühlen

759228H48* + Tischplatte + Ausführung

+ Stuhlfarbe + Höhe ab 628,⁵⁷ / 748,- €

Bitte Tischplatte, Ausführung, Stuhlfarbe und Höhe
(siehe Seite 229) angeben!

MÖBEL-SET ORTHO

7-teilig



Abb.: Tischplatte
Buche Hell, Stühle Grün

Möbel-Set „Ortho“

Bestehend aus 1 rechteckigen Tisch (120 x 80 cm)
und 6 Stühlen

759222H48* + Tischplatte + Ausführung

+ Stuhlfarbe + Höhe ab 713,⁴⁵ / 849,- €

Bitte Tischplatte, Ausführung, Stuhlfarbe und Höhe
(siehe Seite 229) angeben!

MÖBEL-SET KUSUMA

14-teilig



1..

2 rechteckige und 2 trapez-
förmige Tische sowie 10 Stühle

1.. Möbel-Set „Kusuma“

Bestehend aus 2 rechteckigen (120 x 80 cm) und
2 trapezförmigen Tischen (120 x 60 cm) und
10 Stühlen

759226H48* + Tischplatte + Ausführung
+ Stuhlfarbe + Höhe ab 1.676,⁴⁷ / 1.995,- €

Bitte Tischplatte, Ausführung, Stuhlfarbe und Höhe
(siehe unten) angeben!



Abb.: Tischplatte
Ahorn honig, Stühle Grün

Ausstattung

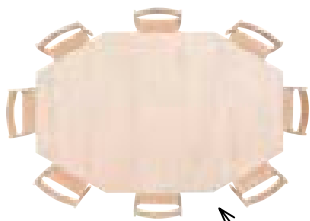

2..

1 rechteckiger Tisch,
2 trapezförmige Tische
sowie 8 Stühle

2.. Möbel-Set „Batur“

Bestehend aus 1 rechteckigen (120 x 80 cm) und
2 trapezförmigen Tischen (120 x 60 cm) und 8 Stühlen

759224H48* + Tischplatte + Ausführung
+ Stuhlfarbe + Höhe ab 1.284,⁸⁷ / 1.529,- €

Bitte Tischplatte, Ausführung, Stuhlfarbe und Höhe
(siehe unten) angeben!

MÖBEL-SET BATUR

11-teilig



Abb.: Tischplatte
Ahorn honig, Stühle Natur

Bitte wählen Sie aus:

Variante 1: Tischplatte



Buche hell



Ahorn honig

Variante 2: Ausführung



Selbstmontage
Die Stühle werden
fertig aufgebaut
geliefert. Die Tische
sind zur einfachen
Selbstmontage



fertig montiert
15 % Aufpreis

Variante 3: Stuhlfarbe



Natur



Grün

Variante 4: Höhe

Tischhöhe 40 cm + Sitzhöhe 22 cm

Tischhöhe 46 cm + Sitzhöhe 26 cm

Tischhöhe 52 cm + Sitzhöhe 30 cm

Tischhöhe 58 cm + Sitzhöhe 34 cm

Tischhöhe 64 cm + Sitzhöhe 38 cm

Tischhöhe 70 cm + Sitzhöhe 42 cm

10 % Aufpreis

Tischserie Baccus

Diese Tische wurden speziell für **Kinder unter 3 Jahren** entwickelt. Die **stark abgerundeten Ecken schützen vor Stoßverletzungen** und machen somit das Spielen am Tisch zu einer sicheren Angelegenheit. Die Tischplatte überzeugt durch Arbeitsplattenqualität und ist besonders **stabil und kratzfest**. Die Tische sind vielfältig kombinierbar und ein farnefroher Hingucker für Ihre Einrichtung. Individuell zusammenstellbar – wählen Sie aus 5 Dekoren, 6 Formen und 5 Tischhöhen den idealen Tisch für Ihre Einrichtung. Die Tische sind zur einfachen Selbstmontage.

Material: Tischplatte: Birke-Multiplex, beidseitig beschichtet mit Schichtstoff, Tischbeine: Birke-Massivholz. Jedes Tischbein ist mit einem wendbaren Gleiter ausgestattet, der auf einer Seite mit Filz und auf der anderen mit Kunststoff bestückt ist.



1· Rechtecktisch

Breite: 120 cm

768232H48 + Dekor + Tischtiefe

+ Tischhöhe

ab 217,⁶⁵ / 259,- €

Bitte Dekor, Tischtiefe und Tischhöhe (siehe unten) angeben!



2· Tisch, halbrund

B x T: 113 x 60 cm

768230H48 + Dekor + Tischhöhe

ab 231,⁰⁹ / 275,- €

Bitte Dekor und Tischhöhe (siehe unten) angeben!



3· Trapez Tisch

B x T: 113 x 60 cm

768228H48 + Dekor + Tischhöhe

230,²⁵ / 274,- €

Bitte Dekor und Tischhöhe (siehe unten) angeben!



5· Winkeltisch

B x T: 120 x 120 cm

768231H48 + Dekor + Tischhöhe

402,⁵² / 479,- €

Bitte Dekor und Tischhöhe (siehe unten) angeben!

4· Segmenttisch

B x T: 120 x 75 cm

768229H48 + Dekor + Tischhöhe

291,⁶⁰ / 347,- €

Bitte Dekor und Tischhöhe (siehe unten) angeben!

Bitte wählen Sie aus:

Variante 1: Dekor

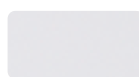

Grau

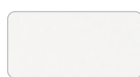

Weiß



Grün



Ahorn



Eiche mit leichter Struktur

Variante 2: Tischtiefe

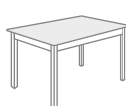

60 cm



80 cm

31,09 / 37,- € Aufpreis

Variante 3: Tischhöhe

Tischhöhe 40 cm

Tischhöhe 46 cm

Tischhöhe 52 cm

Tischhöhe 58 cm

passende
Stühle
auf Seite 224



Bodenspieltische

Höhe: 25 cm



6· Rechtecktische

H x B x T: 25 x 120 x 60 cm

97324H48 + Dekor

ab 217,⁶⁵ / 259,- €

H x B x T: 25 x 120 x 80 cm

97300H48 + Dekor

ab 251,²⁶ / 299,- €

Bitte Dekor (siehe Seite 230) angeben!

7· Segmenttisch

H x B x T: 25 x 120 x 75 cm

97306H48 + Dekor

291,⁶⁰ / 347,- €

Bitte Dekor (siehe Seite 230) angeben!

8· Winkeltisch

H x B x T: 25 x 120 x 120 cm

97336H48 + Dekor

402,⁵² / 479,- €

Bitte Dekor (siehe Seite 230) angeben!

9· Trapez Tisch

H x B x T: 25 x 113 x 60 cm

97318H48 + Dekor

274,- / 274,- €

Bitte Dekor (siehe Seite 230) angeben!

Qualitätsmerkmale:

stark abgerundete Ecken (50 mm) – ideal für Kinder unter 3 Jahren

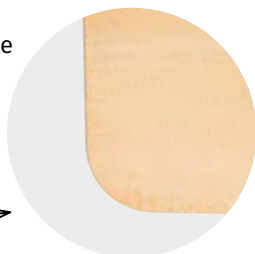

besonders stabile Tischplatte (19,6 mm)

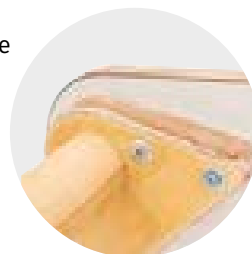

Tischbeine aus Birke-Massivholz mit Gleitern (Kunststoff/Filz)



Baccus-Kombinationen

Eine Bestellnummer – eine Kombination!



1· Tischset Trapeztisch

Besteht aus 2 Trapeztischen (120 x 60 cm) und 6 Stühlen

768235H48 + Dekor + Tischhöhe
1.031,⁹³ / **1.228,- €**

Bitte Dekor und Tischhöhe (siehe Seite 230) angeben!

2· Tischset Rechtecktisch

Besteht aus einem Rechtecktisch (Breite: 120 cm) und 6 Stühlen

768233H48 + Dekor + Tischtiefe
+ Tischhöhe 762,¹⁸ / **907,- €**

Bitte Dekor, Tiefe und Tischhöhe (siehe Seite 230) angeben!

3· Tischset Segmenttisch

Besteht aus 3 Segmenttischen (160 x 75 cm) und 12 Stühlen

768234H48 + Dekor + Tischhöhe
2.046,²² / **2.435,- €**

Bitte Dekor und Tischhöhe (siehe Seite 230) angeben!



Krippenstühle mit Armlehne



Ausstattung

- in 2 Größen
erhältlich
- passend für die
Tischhöhen
52 oder 58 cm

Krippen-Hochstühle für Kindergartentische

Ideal, um alle Kinder an einen Tisch zu bringen. Denn diese Stühle wurden an die gängigsten Tischhöhen im Kiga angepasst. Als Material wurde robustes Holz verwendet. Für die Tischhöhen 52 oder 58 cm.
Lieferung ohne Deko

Hochstuhl, groß

Gesamthöhe: 63 cm, Sitzhöhe: 38 cm,
Breite: ca. 31 cm, Höhe Oberkante Armlehne: 52,2 cm

54421H48* 133,⁶¹ / 159,- €

Hochstuhl, klein

Gesamthöhe: 57 cm, Sitzhöhe: 32 cm,
Breite: ca. 31 cm, Höhe Oberkante Armlehne: 46,2 cm

54409H48* 125,²¹ / 149,- €



Für jedes Kind die passende Größe

Für jede Größe gibt es hier die passende Bank und den passenden Tisch. Drei Bänke/Tische mit unterschiedlichen Breiten und Höhen sind in diesen Sets enthalten. In modernem Eiche-Dekor. Material: Spanplatte Zur Selbstmontage. Ohne Deko

- hohe Stabilität durch besonders starke Verbindung
- mit Kunststoffgleitern
- flexibel einsetzbar
- platzsparend



Stapelbänke-Set Trapez

H x B x T: Bank 1: 36 x 100 x 36 cm,
Bank 2: 31 x 92 x 36 cm, Bank 3: 26 x 84 x 36 cm

41677H48* Set 343,⁷⁰ / 409,- €



Tische-Set

H x B x T: Tisch 1: 59 x 100 x 50 cm,
Tisch 2: 54 x 92 x 50 cm, Tisch 3: 49 x 84 x 50 cm

41695H48* Set 486,⁵⁵ / 579,- €

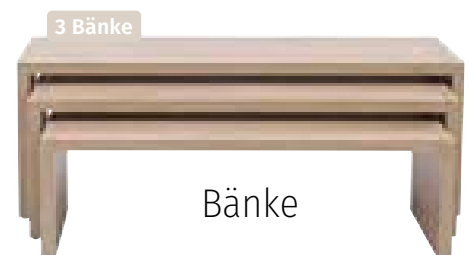

Stapelbänke-Set Rechteck

H x B x T: Bank 1: 36 x 100 x 40 cm,
Bank 2: 31 x 92 x 40 cm, Bank 3: 26 x 84 x 40 cm

41686H48* Set 382,³⁵ / 455,- €



Farbname	Größe 1 Körpergröße 93 - 116 cm	Größe 2 Körpergröße 108 - 125 cm 2,52 / 3,- € Aufpreis	Größe 3 Körpergröße 119 - 142 cm 5,88 / 7,- € Aufpreis
Sugar Plum		●	●
Grape Crush		●	●
Powder Blue		●	●
Aqua Blue		●	●
Ink Blue	●	●	●
Forest Green	●	●	●
Parrot Green		●	●
Lime Zest		●	●
Sun Yellow	●	●	●
Tangerine Fizz		●	●
Poppy Red	●	●	●
Ash Grey	●	●	●
Iron Grey		●	●
Slate Grey		●	●

Stuhl POSTURA® PLUS

Geeignet für drinnen und draußen

Die Stühle sind äußerst strapazierfähig und hygienisch, da sie vollständig aus Polypropylen gefertigt sind. Aufgrund des Materials sind die Stühle leicht und nahezu unzerstörbar.

Daher bekommen Sie 20 Jahre Herstellergarantie auf den Stuhl Postura® Plus.

Die Stühle verfügen über eine duale Sitzfläche. Die Sitzfläche sowie die Lehne sind für die Arbeitshaltung und für die Zuhörposition konzipiert worden. Bei der Arbeitshaltung, während die Kinder nach vorne gelehnt am Tisch arbeiten, sitzen sie vorteilhaft durch die im vorderen Teil der Sitzfläche abgeschrägte Knierolle. Bei der Zuhörposition, während die Kinder sich zurücklehnen, bilden Sitzmulde und Lehne eine bequeme Sitzhaltung. Der Postura® Plus entspricht der DIN EN 1729-1,-2. 100 % recycelbar

762206H48* + Farbe + Größe ab 36,⁵⁵ / 43,⁵⁰ €

Bitte Farbe und Größe (siehe links) angeben!

Ausstattung

Ihre Vorteile:

- effizientes, intelligentes Sitzen in zahlreichen verschiedenen Sitzpositionen und -höhen
- Sitz und Rücken gepolstert
- um 360° drehbare Rückenlehne sorgt für höchste Flexibilität
- auch „umgekehrtes“ Sitzen möglich (mit der Rückenlehne nach vorne gedreht)
- komfortabler, leichtgängiger Ringauslöser und besonders niedrige Sitzhöhe (40 - 50 cm)
- Farbe wählbar: unifarben oder in attraktiven Bezugskombinationen erhältlich
- inklusive Rollen für Teppichböden

Funktionsdrehstuhl myTORRO SIT 2.0

Bequemer Funktionsdrehstuhl mit stufenloser Höhenverstellung. Die Lehne ist zu 360° drehbar, kann als Rückenlehne und als praktische Armablage genutzt werden. Sitzhöhe verstellbar von 40 bis 50 cm mit Ringauslösung. Bitte beachten Sie, dass bei einer Farbauswahl in der Kombination Stoff und Kunstleder nur die Seiten der Sitzfläche und die Armlehne aus Kunstleder sind. Belastbar mit max. 120 kg. Sitzhöhe: 40-50 cm, Sitztiefe: 41 cm Material: Metall, Kunstleder (100 % Polyester) mit Vinylbeschichtung, Kunststoff

764751H48* + Farbe + Teppich-/Hartbodenrollen ab 247,⁹⁰ / 295,- €

Bitte Farbe und Rollenart (siehe unten) angeben!



Bitte Farbe auswählen:

Material: Stoff/Kunstleder



Material: Kunstleder



Teppichbodenrollen

Hartbodenrollen

Aufpreis 8,⁴⁰ / 10,- €

Technische Daten:

Sitzhöhe: 40 - 50 cm
Sitzbreite: 41 cm
Sitztiefe: 41 cm
Gesamthöhe: 66 - 78 cm
Rückenhöhe: 26 cm

Systemmöbel

Individualität mit System. Flexibilität und Gestaltungsfreiraum bieten Ihnen die Flexeo®-Systemmöbel. Die individuell gestaltbaren Flexeo®-Möbelsysteme, die aus massiven Komponenten bestehen, sind extrastabile Raumwunder und gewährleisten eine ausgesprochen hohe Lebensdauer. Stellen Sie sich Ihre eigenen Bausteine für eine anregende Lernlandschaft zusammen. Funktionelle und organisierte Stauräume mit eindeutiger Geometrie, attraktiven Oberflächen und designbetonten Extra-Elementen entstehen.

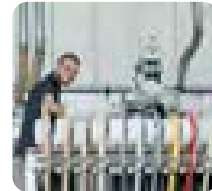

Ihre Vorteile:

- höchste Qualitätsstandards
 - hergestellt in Deutschland
 - Lieferung voll montiert
 - extreme Langlebigkeit
 - Stabilität durch die 19 mm starken Qualitäts-Holzspanplatten
 - dicke und abriebfeste Melaminbeschichtung, schützt das Material und trägt das Dekor
 - Das Möbelstück wird an die gewünschte Verwendungsstelle gebracht, z. B. in den Gruppenraum.
- korrekt und stabil aufgebautes Möbelstück
 - Garantie der Vollständigkeit
 - Zeitersparnis
 - kein mühsamer Aufbau

Lieferung
vollständig montiert an
die Verwendungsstelle

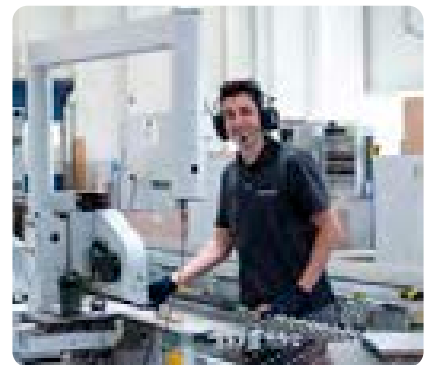

Flexeo®-Systemmöbel werden speziell für den anspruchsvollen Kita-Alltag entwickelt. Durch die eigene Produktion in Deutschland können wir die höchsten Qualitätsstandards sicherstellen. Besondere Stabilität erhalten die Flexeo®-Schränke durch 19 mm starke Rückwände, natürlich gefertigt als Sichtrückwand und somit auch als Raumteiler nutzbar.

Wussten Sie schon?
Eine Besonderheit ist die aufgebaute Lieferung unserer Korpusmöbel an die von Ihnen gewünschte Verwendungsstelle. So erhalten Sie beste Schreinerqualität ohne Abstriche. Ausgebildete Monteuren und Monteurinnen stellen die Möbel für Sie auf. Somit sind diese sofort einsatzbereit.

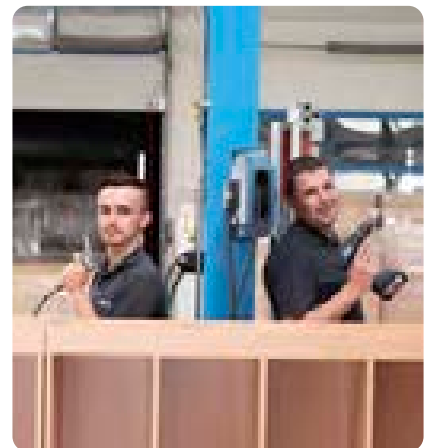

Rundum sorglos – Montageservice

Den professionellen Montageservice der Flexeo®-Systemmöbel übernimmt für Sie eine beauftragte Neumöbelspedition. Das gewünschte Möbelstück wird vollständig aufgebaut geliefert und an die von Ihnen gewünschte Verwendungsstelle gebracht.

Das auf Kitamöbel spezialisierte Montageteam erledigt fachgerecht und zuverlässig den Aufbau und die Ausrichtung der Flexeo®-Möbel vor Ort, sodass die Möbel umgehend einsatzbereit sind.

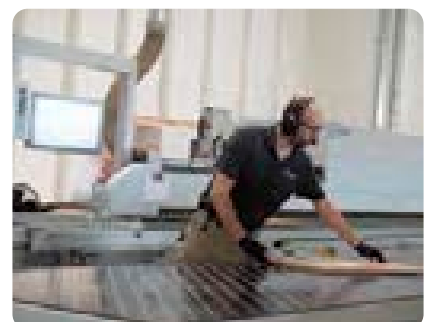

Bitte wählen Sie aus:

Variante 1: Dekor

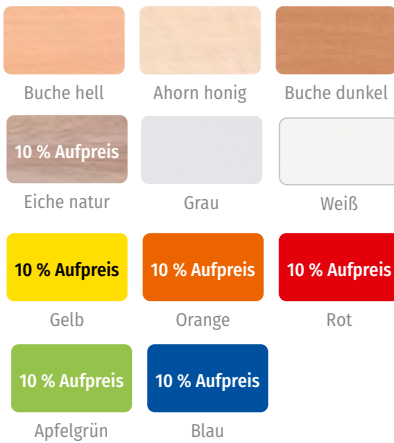

Flexeo® -Ersatzteile

Fachböden mit 4 Fachbodenträgern

Für Schränke/Regale mit der Breite 94,4 cm, ohne Mittelwand
Fachbodenbreite: 90,6 cm

- 820000H48 + Dekor Tiefe 32,5 cm 22,⁶⁹ / 27,- €
- 820001H48 + Dekor Tiefe 42,5 cm 23,⁵³ / 28,- €
- 820002H48 + Dekor Tiefe 52,5 cm 24,³⁷ / 29,- €

Für Schränke/Regale mit der Breite 48,1 cm oder 94,4 cm mit Mittelwand.
Fachbodenbreite: 44,3 cm

- 820003H48 + Dekor Tiefe 32,5 cm 12,⁶¹ / 15,- €
- 820004H48 + Dekor Tiefe 42,5 cm 13,⁴⁵ / 16,- €
- 820005H48 + Dekor Tiefe 52,5 cm 15,¹³ / 18,- €



Für Schränke/Regale mit der Breite 64,1 cm oder 126,4 cm mit Mittelwand.
Fachbodenbreite: 60,3 cm

- 820006H48 + Dekor Tiefe 32,5 cm 18,⁴⁹ / 22,- €
- 820007H48 + Dekor Tiefe 42,5 cm 19,³³ / 23,- €
- 820008H48 + Dekor Tiefe 52,5 cm 20,¹⁷ / 24,- €

Ausstattung



Fachbodenträger mit Zapfen

Geeignet für die Flexeo®-Systemmöbel. Ein Zapfen wird in die Lochreihe der Seitenwand gesteckt und der andere von unten in den Fachboden. Das Wegrutschen des Fachbodens wird erschwert. Ein Verstellen des Fachbodens ist möglich.

827000H48* 8 Stück 5,¹³ / 6,¹⁰ €



Ersatzschlüssel

Geeignet für die Flexeo®-Systemmöbel. Schließung 5452A. Ein Schlüssel fest und der andere zum Knicken

73776H48* 2 Stück 4,⁷¹ / 5,⁶⁰ €



Dreholive mit Auslösenadel

Der Zylinder wird mithilfe der Auslösenadel aus dem Schloss genommen. Die Dreholive wird in das Schloss und der Zylinder in die Dreholive gesetzt.

827001H48* Stück 8,⁸² / 10,⁵⁰ €



Rollen

Geeignet für die Flexeo®-Regalserie. Die Rollen sind aus robustem Kunststoff und mit einer Befestigungsplatte versehen. Schrauben sind inklusive. 2 Rollen sind gebremst, 2 Rollen ungebremst.

827003H48* 4 Stück 17,²³ / 20,⁵⁰ €



Stellfüße

Geeignet für die Flexeo®-Regalserien. Die Stellfüße sind aus robustem Kunststoff gefertigt und jeweils mit einer Befestigungsplatte versehen. Die Schrauben dienen der Befestigung am Möbel.

827004H48* 4 Stück 11,⁹³ / 14,²⁰ €



Bogengriff

Chrom matt. Inklusive 2 Schrauben

827002H48* 1 Stück 5,⁸⁰ / 6,⁹⁰ €

Sicherungs-Sets

Wir empfehlen dringend, Schränke an der Raumwand oder am Boden gegen Umkippen zu sichern. Dies geschieht durch einfaches Verschrauben nach hinten oder nach unten. Eine Dübelschraube mit Dübel und Unterlegscheibe reicht aus, um das Kippen zu verhindern.

Sicherungs-Set nach hinten
(zur Raumwand)

82683H48 4,⁵⁴ / 5,⁴⁰ €

Sicherungs-Set nach unten
(Montage in den Fußboden, nicht geeignet bei Fußbodenheizung)

82684H48 4,⁵⁴ / 5,⁴⁰ €

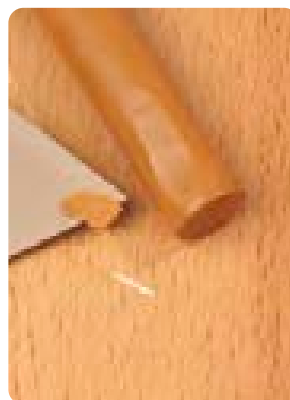

Kleine Kratzer werden nahezu unsichtbar.



Reparatur-Kitt für Holzdekore

Zum Ausbessern feiner Kratzer und Haarrisse
Mit dem Reparatur-Kitt sind kleine Kratzer, Haarrisse, offene Fugen oder Nagellöcher in Holzdekoren schnell verschwunden. Einfach mit dem Kitt über den Kratzer reiben und mit dem Füllstoff-Spatel verstreichen. Nur für den Innenbereich geeignet. Inkl. Spatel

- 73759H48* für Dekor Buche hell
 - 73760H48* für Dekor Ahorn honig
 - 73761H48* für Dekor Buche
 - 73762H48* für Dekor Grau
 - 73763H48* für Dekor Weiß
- je 7,⁴⁸ / 8,⁹⁰ €

Mit den Rollcontainern und den Boxen aus treeNside-Material schaffen Sie kinderleicht Ordnung in jedem Raum! Als Einsatz für Schränke und Regale nutzbar. Der Container kann zudem dank der Rollen flexibel in jeden Raum mitgenommen werden. Ideal für Unterlagen, Bastel-, Spiel-, Sport- und Bürozubehör. Unkompliziertes Stecksystem für kinderleichten Auf- und Abbau sowie für eine flexible Nutzung der Boxen ganz nach Ihren Bedürfnissen. Inkl. 4 Rollen (2 davon feststellbar). Die Boxen aus treeNside-Material werden in unserer eigenen Kunststoffproduktion nach höchstem Qualitätsstandard aus nachhaltigem Biokunststoffgranulat hergestellt.

Boxengröße je nach Bedarf wählbar. Boxenfarbe wählbar
Material: Kunststoff

- 1.. 850324H48 + Boxenfarbe Rollcontainer mit 3 großen Boxen (Höhe 66 cm)
- 2.. 850322H48 + Boxenfarbe Rollcontainer mit 4 großen Boxen (Höhe 86 cm)
- 3.. 850325H48 + Boxenfarbe Rollcontainer mit 6 kleinen Boxen (Höhe 66 cm)
- 4.. 850323H48 + Boxenfarbe Rollcontainer mit 8 kleinen Boxen (Höhe 86 cm)
- 5.. 850326H48 + Boxenfarbe Rollcontainer mit 2 kleinen/2 großen Boxen (Höhe 66 cm)

Breite: jeweils 30 cm
Tiefe: jeweils 38 cm

Bitte Boxenfarbe angeben:

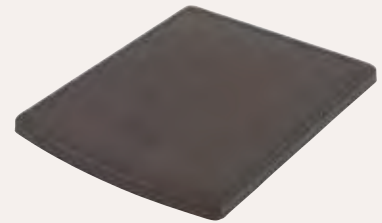
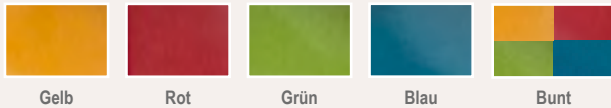

Deckel für Box aus treeNside-Material

850313H48 ■ Schwarz 5,⁸⁰ / 6,⁹⁰ €



je 70,⁵⁵ / 83,⁹⁵ €

Satz mit 4 Rollen für Rollcontainer

2 der 4 Rollen sind feststellbar

79779H48 9,⁷⁵ / 11,⁶⁰ €



➤ Sehen & riechen Sie den Unterschied!

Ökologisch.
Nachhaltig.
Made in Germany.

Flexeo®-Boxen

Die praktischen, multifunktionalen Flexeo®-Boxen bieten eine grenzenlose Anwendungsvielfalt. Ordnen, Sortieren und Aufbewahren mit System.



Ihre Vorteile:

- robuste Kunststoffboxen
- bruchsicher
- Polypropylen (PP): chemisch resistent
- 5 verschiedene Farben
- 2 Größen
- kein Herausfallen (Auslaufsperr)
- herausnehmbar durch Zusammendrücken der Box
- praktische Griffmulde
- DIN-A4-Blätter einlegbar
- Stopper verhindern, dass die Box an die Rückwand des Regals schlägt
- leicht zu reinigen
- einfaches Austauschen

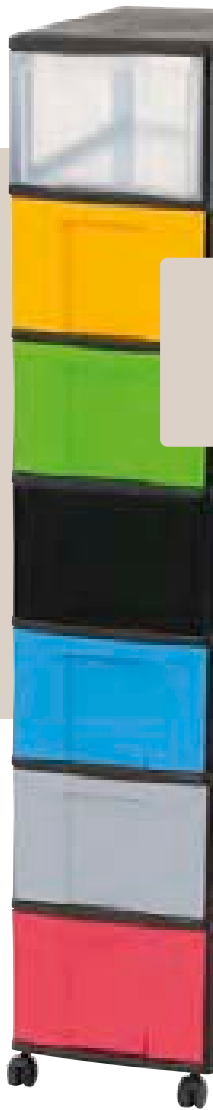

Der Deckel sowie die Rollen können separat bestellt werden. Der Deckel eignet sich optimal, um einen gebauten Turm abzuschließen. Ohne Rollen hat der Turm seinen festen Standplatz. Durch die Anbringung der Rollen an der Unterseite des Rahmens wird der Turm mobil.

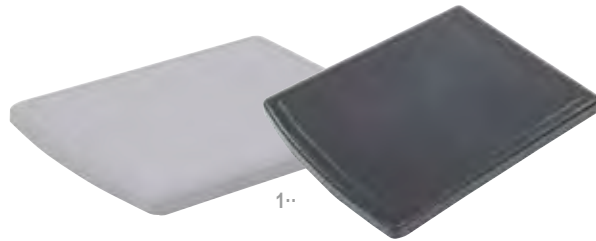

1· Deckel für Rahmengestell

850054H48 ■ Schwarz 4,19 / 4,99 €
850071H48 ■ Grau 4,96 / 5,90 €

2· Satz mit 4 Rollen für Rollcontainer, 2 der 4 Rollen sind feststellbar

79779H48 9,75 / 11,60 €

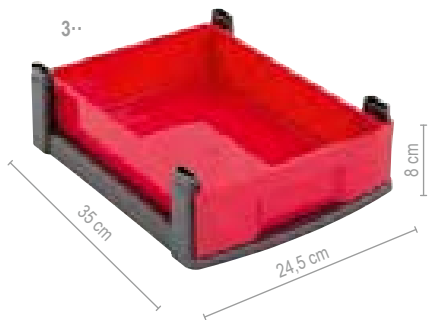

3· Flexeo® Kleine Box

Inkl. Rahmengestell
Mehrere Rahmen können aufeinandergestapelt werden.
H x B x T Box innen: 8 x 24,5 x 35 cm
Deckel bitte separat bestellen.

■ Schwarzer Rahmen, Boxenfarbe:

850073H48 ■ Rot
850075H48 ■ Blau
850074H48 ■ Grün
850072H48 ■ Gelb
850076H48 ■ Transparent je 6,81 / 8,10 €

■ Grauer Rahmen, Boxenfarbe:

850083H48 ■ Rot
850085H48 ■ Blau
850084H48 ■ Grün
850082H48 ■ Gelb
850086H48 ■ Transparent je 8,32 / 9,90 €

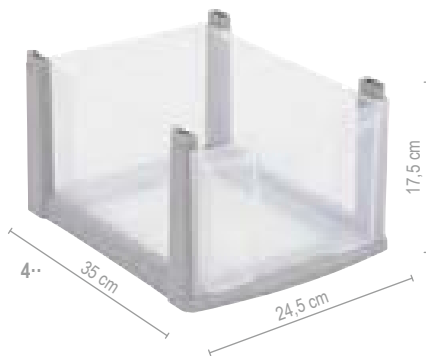

4· Flexeo® Große Box

Inkl. Rahmengestell
Mehrere Rahmen können aufeinandergestapelt werden.
H x B x T Box innen: 17,5 x 24,5 x 35 cm
Deckel bitte separat bestellen.

■ Schwarzer Rahmen, Boxenfarbe:

850078H48 ■ Rot
850080H48 ■ Blau
850079H48 ■ Grün
850077H48 ■ Gelb
850081H48 ■ Transparent je 13,87 / 16,50 €

■ Grauer Rahmen, Boxenfarbe:

850088H48 ■ Rot
850090H48 ■ Blau
850089H48 ■ Grün
850087H48 ■ Gelb
850091H48 ■ Transparent je 16,39 / 19,50 €

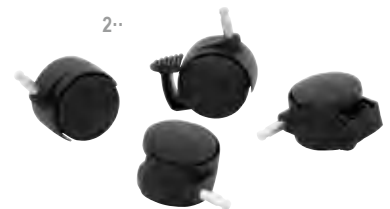

Auslaufsperr verhindert das Herausfallen der Box aus dem Möbelstück
verstärkte Aufkantung verhindert Verformungen der Box

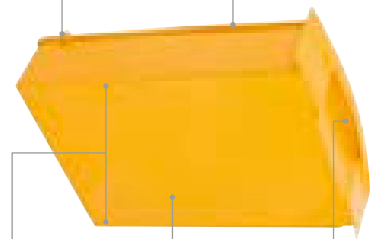

2 Verstrebungen unter der Box minimieren den Abrieb auf der Arbeitsfläche
praktische Griffmulde ermöglicht ein leichtes Herausziehen der Box
glatte Oberfläche für ein leichtes Reinigen

Schaffen Sie Ordnung



Flexeo® Rollcontainer

Als praktische Einsätze in Schränken oder als super-flexible Materialwagen einsetzbar. Dank des völlig unkomplizierten Stecksystems können Sie die Container an Ihre eigenen Bedürfnisse anpassen. Die Boxen sind äußerst robust und schlagfest.

Flexeo® Rollcontainer

1-reihig, fahrbar, 4 Rollen, davon 2 feststellbar
H x B x T: 86 x 30 x 38 cm

1·· Rollcontainer mit 4 großen Boxen
850000H48 + Rahmenfarbe + Boxenfarbe

2·· Rollcontainer mit 8 kleinen Boxen

850001H48 + Rahmenfarbe + Boxenfarbe

je 63,⁴⁵ / 75,⁵⁰ €

Bitte Rahmen- & Boxenfarbe (Seite 241) angeben!

H x B x T: 66 x 30 x 38 cm

3·· Rollcontainer mit 3 großen Boxen

850002H48 + Rahmenfarbe + Boxenfarbe

4·· Rollcontainer mit 6 kleinen Boxen

850003H48 + Rahmenfarbe + Boxenfarbe

5·· Rollcontainer mit 2 kleinen und 2 großen Boxen

850004H48 + Rahmenfarbe + Boxenfarbe

je 50,³⁸ / 59,⁹⁵ €

Bitte Rahmen- & Boxenfarbe (Seite 241) angeben!

Flexeo® Container-System mit 2 Boxen-Reihen

2-reihig, fahrbar, 8 Rollen, davon 4 feststellbar. Die Container sind fest miteinander verbunden. Das Entfernen der Verbindungsstücke an der Rückseite ermöglicht ein Trennen der Container.
H x B x T gesamt: 66 x 60 x 38 cm

6·· Container-System mit 6 großen Boxen

850005H48 + Rahmenfarbe + Boxenfarbe

7·· Container-System mit 12 kleinen Boxen

850006H48 + Rahmenfarbe + Boxenfarbe

je 91,⁶⁰ / 109,- €

Bitte Rahmen- & Boxenfarbe (Seite 241) angeben!

Flexeo® Container-System mit 3 Boxen-Reihen

12 Rollen, davon 6 feststellbar
H x B x T: 66 x 90 x 38 cm

8·· Container-System mit 9 großen Boxen

850015H48 + Rahmenfarbe + Boxenfarbe

9·· Container-System mit 18 kleinen Boxen

850016H48 + Rahmenfarbe + Boxenfarbe

je 150,⁴² / 179,- €

Bitte Rahmen- & Boxenfarbe (Seite 241) angeben!



Vielseitige Alleskönner!

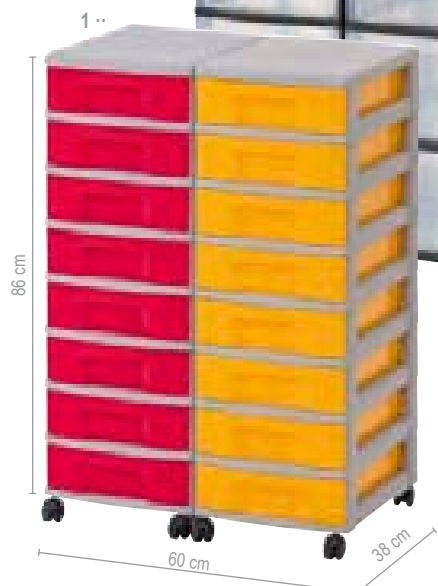

Ausstattung

Hohe Container-Systeme

Die Container sind fest miteinander verbunden. Das Entfernen der Verbindungsstücke an der Rückseite ermöglicht ein Trennen der Container.

Höhe: 86 cm	Tiefe: 38 cm	kleine Boxen (8 pro Reihe)	große Boxen (4 pro Reihe)	
mit 2 Reihen Breite: 60 cm	1· 850009H48 + Rahmenfarbe + Boxenfarbe	117, ⁶¹ / 139, ⁹⁵ €	2· 850012H48 + Rahmenfarbe + Boxenfarbe	117, ⁶¹ / 139, ⁹⁵ €
mit 3 Reihen Breite: 90 cm	3· 850010H48 + Rahmenfarbe + Boxenfarbe	180, ⁶⁷ / 215,- €	4· 850013H48 (ohne Abb.) + Rahmenfarbe + Boxenfarbe	180, ⁶⁷ / 215,- €
mit 4 Reihen Breite: 120 cm	5· 850011H48 + Rahmenfarbe + Boxenfarbe	234, ⁴⁵ / 279,- €	6· 850014H48 + Rahmenfarbe + Boxenfarbe	234, ⁴⁵ / 279,- €

Bitte Rahmen- & Boxenfarbe (siehe rechts) angeben!

Bitte wählen Sie aus:

Variante 1: Rahmenfarbe



Variante 2: Boxenfarbe



Bei Farbe „Bunt“ erfolgt die Lieferung wie auf den Bildern abgebildet.

Versandkosten: 5,80 / 6,90 € – Versandkosten Flexeo®-Möbel: 30,- / 35,70 € pro Möbelstück

Flexeo® Regale

Abb.: Dekor Ahorn honig

Bitte Dekor, Stellart und Boxenfarbe (S. 243) angeben!

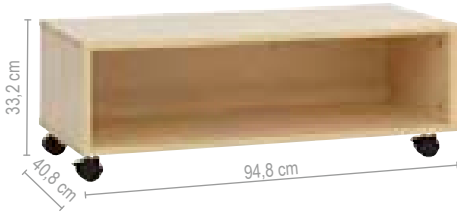

Flexeo® Regale

B x T außen: 94,8 x 40,8 cm
Regal mit 1 Fach, Höhe: 33,2 cm
ohne Fachboden

804039H48 + Dekor + Stellart ab 221,⁸⁵ / 264,- €



Regal mit 2 Fächern, Höhe: 53 cm
1 individuell einstellbarer Fachboden

804038H48 + Dekor + Stellart ab 293,²⁸ / 349,- €

Aufgebaut geliefert • Frei Verwendungsstelle • 5 Jahre Garantie



Regal mit 3 Fächern, Höhe: 72,8 cm
2 individuell einstellbare Fachböden

804034H48 + Dekor + Stellart ab 363,⁸⁷ / 433,- €



Flexeo® Regale

H x B x T außen: 33,2 x 94,8 x 40,8 cm
Regal mit 3 großen Boxen

804040H48 + Dekor + Stellart + Boxenfarbe
ab 262,¹⁸ / 312,- €

Regal mit 6 kleinen Boxen

804041H48 + Dekor + Stellart + Boxenfarbe
ab 262,¹⁸ / 312,- €

Aufgebaut geliefert • Frei Verwendungsstelle • 5 Jahre Garantie

Regal mit 4 kleinen und 1 großen Box

804042H48 + Dekor + Stellart + Boxenfarbe
ab 262,¹⁸ / 312,- €

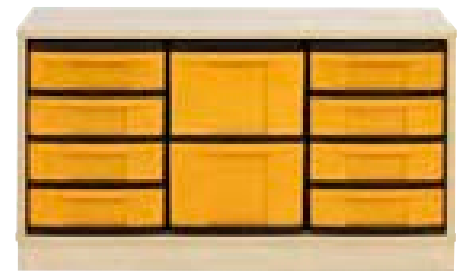
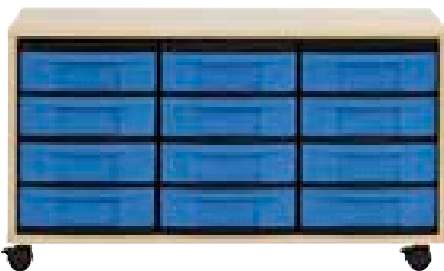
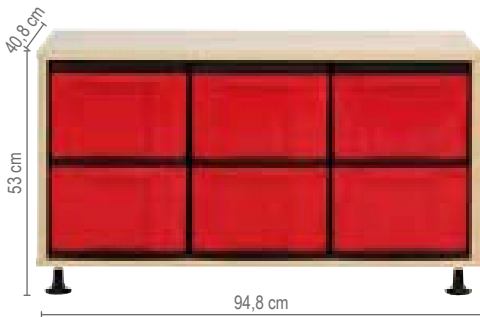

Flexeo® Regale

H x B x T außen: 53 x 94,8 x 40,8 cm
Regal mit 6 großen Boxen

804043H48 + Dekor + Stellart + Boxenfarbe
ab 300,⁸⁴ / 358,- €

Regal mit 12 kleinen Boxen

804044H48 + Dekor + Stellart + Boxenfarbe
ab 331,⁹³ / 395,- €

Aufgebaut geliefert • Frei Verwendungsstelle • 5 Jahre Garantie

Regal mit 8 kleinen und 2 großen Boxen

804045H48 + Dekor + Stellart + Boxenfarbe
ab 331,⁹³ / 395,- €

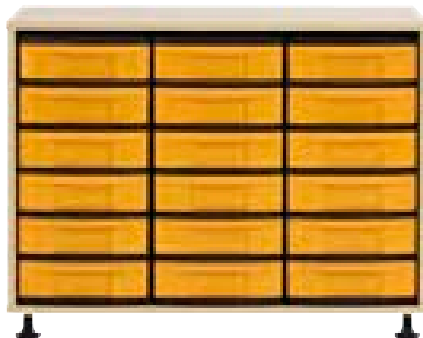

Flexeo® Regale

H x B x T außen: 72,8 x 94,8 x 40,8 cm
Regal mit 9 großen Boxen

804036H48 + Dekor + Stellart + Boxenfarbe
ab 363,⁸⁷ / 433,- €

Regal mit 18 kleinen Boxen

804035H48 + Dekor + Stellart + Boxenfarbe
ab 405,⁰⁴ / 482,- €

Aufgebaut geliefert • Frei Verwendungsstelle • 5 Jahre Garantie

Regal mit 12 kleinen und 3 großen Boxen

804037H48 + Dekor + Stellart + Boxenfarbe
ab 405,⁰⁴ / 482,- €

Flexeo® Regale

mit großen Boxen

Höhe: 92,3 cm, Tiefe: 40,8 cm

Alle Artikel auf dieser Seite:



Lieferung
vollständig montiert an
die Verwendungsstelle



Regal mit 2 Reihen und 8 großen Boxen
804000H48 + Dekor + Stellart + Boxenfarbe
ab 405,⁰⁴ / 482,- €



Regal mit 3 Reihen und 12 großen Boxen
804001H48 + Dekor + Stellart + Boxenfarbe
ab 496,⁶⁴ / 591,- €



Regal mit 4 Reihen und 16 großen Boxen
804002H48 + Dekor + Stellart + Boxenfarbe
ab 607,⁵⁶ / 723,- €

Aufgebaut geliefert • Frei Verwendungsstelle • 5 Jahre Garantie

Ausstattung

Flexeo® Regale

mit kleinen Boxen

Höhe: 92,3 cm, Tiefe: 40,8 cm

alle Regale mit
Sichrückwand

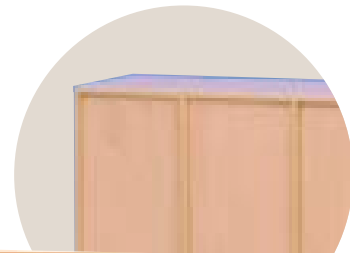

Regal mit 2 Reihen und 16 kleinen Boxen
804003H48 + Dekor + Stellart + Boxenfarbe
ab 375,⁶³ / 447,- €



Regal mit 3 Reihen und 24 kleinen Boxen
804004H48 + Dekor + Stellart + Boxenfarbe
ab 496,⁶⁴ / 591,- €



Regal mit 4 Reihen und 32 kleinen Boxen
804005H48 + Dekor + Stellart + Boxenfarbe
ab 607,⁵⁶ / 723,- €

Bitte wählen Sie aus:

Variante 1: Dekor

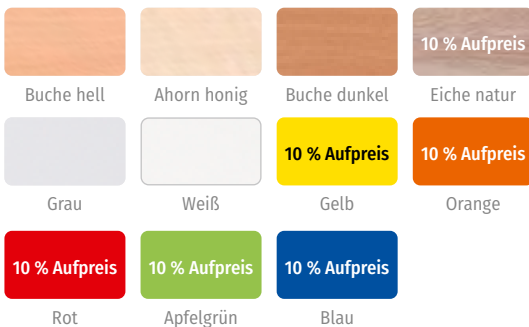

Variante 2: Stellart



Variante 3: Boxenfarbe

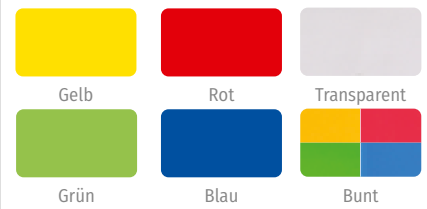

Bei Farbe „Bunt“ erfolgt die Lieferung wie auf den Bildern abgebildet.

Flexeo® niedrige Regale PRO mit Stahlrahmen, Tiefe außen: 48 cm

Aufgebaut geliefert • Frei Verwendungsstelle • 5 Jahre Garantie



Alle Artikel auf dieser Seite:



Das Flexeo®-Regal kann als klassisches Regal oder in den Höhen bis 42,90 cm sogar als **Sitzelement** verwendet werden. Mit dem passenden Polster können Sie Ihr Regal im Handumdrehen zu einer praktischen Sitzgelegenheit erweitern. Die Anbringung des Polsters erfolgt im Handumdrehen über einen Klebestreifen auf der Rückseite des Polsters. Durch den Klettverschluss lässt sich das Polster wieder abnehmen.

Mit den **praktischen Boxen** dient das Regal zusätzlich als Aufbewahrungsmöbel. Durch die **Rollen** sind Ihnen in der **Mobilität** des Regals keine Grenzen gesetzt.

Abb.: Dekor Eiche natur, Boxen Transparent und Hellgrün



Mit praktischem Reißverschluss & Klettband. Polster bitte separat bestellen.

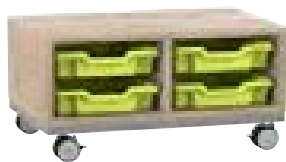

mit Stahlrahmen, 4 Boxen Größe S
H x B x T: 36,5 x 73,1 x 48 cm

808163H48 + Dekor + Boxenfarbe

ab 473,¹¹ / 563,- €

Bitte Dekor und Boxenfarbe (siehe Seite 245) angeben!

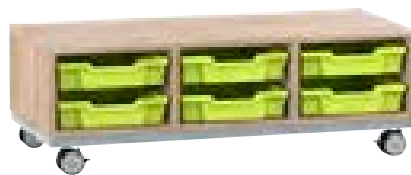

mit Stahlrahmen, 6 Boxen Größe S
H x B x T: 36,5 x 108,5 x 48 cm

808165H48 + Dekor + Boxenfarbe

ab 525,²¹ / 625,- €

Bitte Dekor und Boxenfarbe (siehe Seite 245) angeben!



mit Stahlrahmen, 8 Boxen Größe S
H x B x T: 36,5 x 143,9 x 48 cm

808167H48 + Dekor + Boxenfarbe

ab 577,³¹ / 687,- €

Bitte Dekor und Boxenfarbe (siehe Seite 245) angeben!

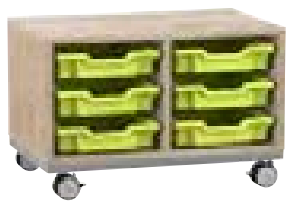

mit Stahlrahmen, 6 Boxen Größe S
H x B x T: 42,9 x 73,1 x 48 cm

808168H48 + Dekor + Boxenfarbe

ab 523,⁵³ / 623,- €

Bitte Dekor und Boxenfarbe (siehe Seite 245) angeben!

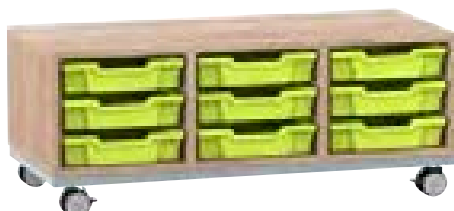

mit Stahlrahmen, 9 Boxen Größe S
H x B x T: 42,9 x 108,5 x 48 cm

808170H48 + Dekor + Boxenfarbe

ab 547,⁰⁶ / 651,- €

Bitte Dekor und Boxenfarbe (siehe Seite 245) angeben!

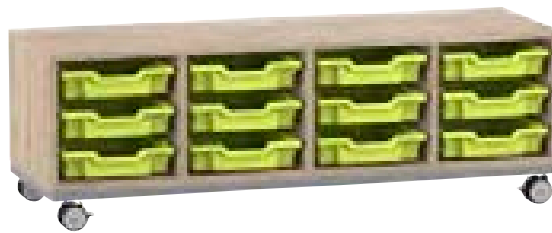

mit Stahlrahmen, 12 Boxen Größe S
H x B x T: 42,9 x 143,9 x 48 cm

808172H48 + Dekor + Boxenfarbe

ab 661,³⁴ / 787,- €

Bitte Dekor und Boxenfarbe (siehe Seite 245) angeben!



mit Stahlrahmen, 2 Boxen Größe M
H x B x T: 36,5 x 73,1 x 48 cm

808162H48 + Dekor + Boxenfarbe

ab 469,⁷⁵ / 559,- €

Bitte Dekor und Boxenfarbe (siehe Seite 245) angeben!

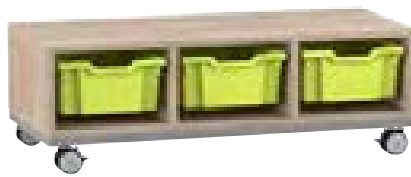

mit Stahlrahmen, 3 Boxen Größe M
H x B x T: 36,5 x 108,5 x 48 cm

808164H48 + Dekor + Boxenfarbe

ab 520,¹⁷ / 619,- €

Bitte Dekor und Boxenfarbe (siehe Seite 245) angeben!

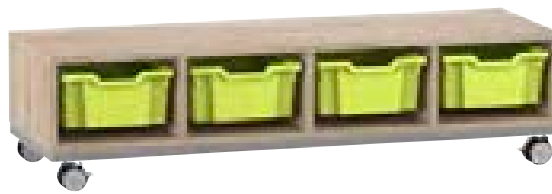

mit Stahlrahmen, 4 Boxen Größe M
H x B x T: 36,5 x 143,9 x 48 cm

808166H48 + Dekor + Boxenfarbe

ab 570,⁵⁹ / 679,- €

Bitte Dekor und Boxenfarbe (siehe Seite 245) angeben!

Flexeo® niedrige Regale PRO mit Stahlrahmen, Tiefe außen: 48 cm

Aufgebaut geliefert • Frei Verwendungsstelle • 5 Jahre Garantie



Ausstattung

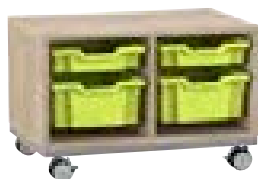

mit Stahlrahmen, 2 Boxen Größe S, 2 Boxen Größe M
H x B x T: 42,9 x 73,1 x 48 cm

808169H48 + Dekor + Boxenfarbe
ab 520,¹⁷ / **619,- €**

Bitte Dekor und Boxenfarbe (siehe unten) angeben!

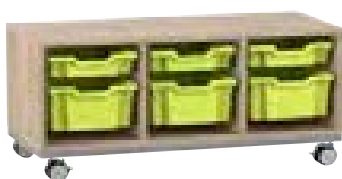

mit Stahlrahmen, 3 Boxen Größe S, 3 Boxen Größe M
H x B x T: 42,9 x 108,5 x 48 cm

808171H48 + Dekor + Boxenfarbe
ab 542,⁰² / **645,- €**

Bitte Dekor und Boxenfarbe (siehe unten) angeben!

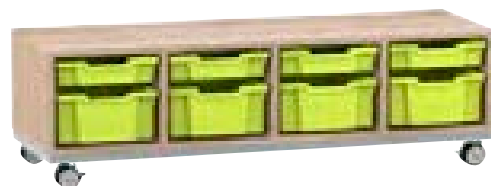

mit Stahlrahmen, 4 Boxen Größe S, 4 Boxen Größe M
H x B x T: 42,9 x 143,9 x 48 cm

808173H48 + Dekor + Boxenfarbe
ab 654,⁶² / **779,- €**

Bitte Dekor und Boxenfarbe (siehe unten) angeben!



mit Stahlrahmen, 16 Boxen Größe S
H x B x T: 104,1 x 73,1 x 48 cm

808158H48 + Dekor + Boxenfarbe
ab 553,⁷⁸ / **659,- €**

Bitte Dekor und Boxenfarbe (siehe unten) angeben!

Abb.: Dekor
Eiche natur,
Boxen Hellgrün



mit Stahlrahmen, 24 Boxen Größe S
H x B x T: 104,1 x 108,5 x 48 cm

808159H48 + Dekor + Boxenfarbe
ab 609,²⁴ / **725,- €**

Bitte Dekor und Boxenfarbe (siehe unten) angeben!



mit Stahlrahmen, 32 Boxen Größe S
H x B x T: 104,1 x 143,9 x 48 cm

808160H48 + Dekor + Boxenfarbe
ab 730,²⁵ / **869,- €**

Bitte Dekor und Boxenfarbe (siehe unten) angeben!



mit Stahlrahmen, 8 Boxen Größe M
H x B x T: 104,1 x 73,1 x 48 cm

808155H48 + Dekor + Boxenfarbe
ab 542,⁰² / **645,- €**

Bitte Dekor und Boxenfarbe (siehe unten) angeben!



mit Stahlrahmen, 12 Boxen Größe M
H x B x T: 104,1 x 108,5 x 48 cm

808156H48 + Dekor + Boxenfarbe
ab 587,³⁹ / **699,- €**

Bitte Dekor und Boxenfarbe (siehe unten) angeben!



mit Stahlrahmen, 16 Boxen Größe M
H x B x T: 104,1 x 143,9 x 48 cm

808157H48 + Dekor + Boxenfarbe
ab 705,⁰⁴ / **839,- €**

Bitte Dekor und Boxenfarbe (siehe unten) angeben!

Bitte wählen Sie aus:

Variante 1: Dekor

Buche hell	Ahorn honig	Buche dunkel	Eiche natur
Grau	Weiß	10 % Aufpreis Gelb	10 % Aufpreis Orange
10 % Aufpreis Rot	10 % Aufpreis Apfelgrün	10 % Aufpreis Blau	

Variante 2: Boxenfarbe

Gelb	Orange	Hellgrün	Dunkelgrün	Hellblau	Dunkelblau
Transparent	Bunt A	Bunt B	Orange/Gelb	Hellgrün/ Dunkelgrün	Hellblau/ Dunkelblau

Bei Farbkombinationen erfolgt die Lieferung wie auf den Bildern abgebildet. Andere Farbkombinationen sind auf Anfrage möglich.

Flexeo® niedrige Regale PRO

Tiefe außen: 48 cm



Alle Artikel auf dieser Seite:



Aufgebaut geliefert • Frei Verwendungsstelle • 5 Jahre Garantie

Die praktischen Regale sind für jede Raumsituation geeignet. Suchen Sie sich Ihre gewünschte Breite und Höhe aus, sodass das Möbelstück optimal in Ihren Gruppenraum passt.



Abb.: Dekor Ahorn honig, Boxen Bunt B



8 Boxen Größe S
H x B x T: 31,9 x 143,9 x 48 cm

808021H48 + Dekor + Stellart
+ Boxenfarbe ab **321,⁸⁵ / 383,- €**
Bitte Dekor, Stellart und Boxenfarbe (siehe unten) angeben!



mit Aufkantung
8 Boxen Größe S
H x B x T: 38,4 x 143,9 x 48 cm

808047H48 + Dekor + Stellart
+ Boxenfarbe ab **359,⁶⁶ / 428,- €**
Bitte Dekor, Stellart und Boxenfarbe (siehe unten) angeben!

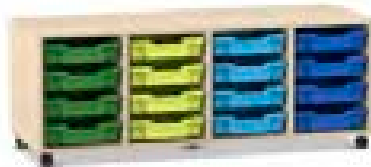

16 Boxen Größe S
H x B x T: 54,3 x 143,9 x 48 cm

808029H48 + Dekor + Stellart
+ Boxenfarbe ab **441,¹⁸ / 525,- €**
Bitte Dekor, Stellart und Boxenfarbe (siehe unten) angeben!



8 Boxen Größe M
H x B x T: 54,3 x 143,9 x 48 cm

808033H48 + Dekor + Stellart
+ Boxenfarbe ab **411,⁷⁶ / 490,- €**
Bitte Dekor, Stellart und Boxenfarbe (siehe unten) angeben!



4 Boxen Größe M
H x B x T: 31,9 x 143,9 x 48 cm

808025H48 + Dekor + Stellart
+ Boxenfarbe ab **293,²⁸ / 349,- €**
Bitte Dekor, Stellart und Boxenfarbe (siehe unten) angeben!

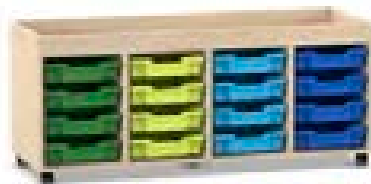

mit Aufkantung, 16 Boxen Größe S
H x B x T: 60,8 x 143,9 x 48 cm

808055H48 + Dekor + Stellart
+ Boxenfarbe ab **476,⁴⁷ / 567,- €**
Bitte Dekor, Stellart und Boxenfarbe (siehe unten) angeben!

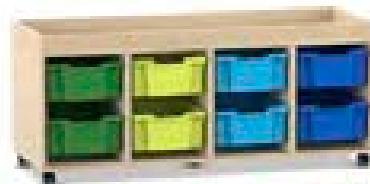

mit Aufkantung, 8 Boxen Größe M
H x B x T: 60,8 x 143,9 x 48 cm

808059H48 + Dekor + Stellart
+ Boxenfarbe ab **451,²⁶ / 537,- €**
Bitte Dekor, Stellart und Boxenfarbe (siehe unten) angeben!



mit Aufkantung, 4 Boxen Größe M
H x B x T: 38,4 x 143,9 x 48 cm

808051H48 + Dekor + Stellart
+ Boxenfarbe ab **331,⁹³ / 395,- €**
Bitte Dekor, Stellart und Boxenfarbe (siehe unten) angeben!

Bitte wählen Sie aus:

Variante 1: Dekor

Buche hell	Ahorn honig	Buche dunkel	Eiche natur
Grau	Weiß	Gelb	Orange
Rot	Apfelgrün	Blau	

10 % Aufpreis (for Eiche natur, Gelb, Orange, Rot, Apfelgrün, Blau)

Variante 2: Stellart

Socket	Stellfüße
26,89 / 32,- €	
Aufpreis	
Rollen	
(2 der 4 Rollen sind feststellbar)	

Variante 3: Boxenfarbe

Gelb	Orange	Hellgrün	Dunkelgrün
Hellblau	Dunkelblau	Transparent	Bunt A
Bunt B	Orange/Gelb	Hellgrün/Dunkelgrün	Hellblau/Dunkelblau

Bei Farbkombinationen erfolgt die Lieferung wie auf den Bildern abgebildet. Andere Farbkombinationen sind auf Anfrage möglich.

Flexeo® niedrige Regale PRO

Tiefe außen: 48 cm

Aufgebaut geliefert • Frei Verwendungsstelle • 5 Jahre Garantie



Alle Artikel auf dieser Seite:



24 Boxen Größe S
H x B x T: 76,7 x 143,9 x 48 cm

808037H48 + Dekor + Stellart
+ Boxenfarbe ab **543,⁷⁰ / 647,- €**

Bitte Dekor, Stellart und Boxenfarbe (siehe Seite 246) angeben!

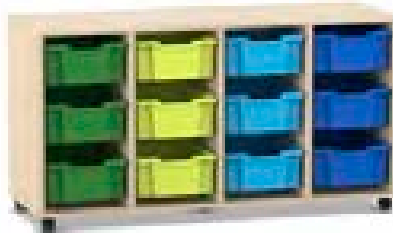

12 Boxen Größe M
H x B x T: 76,7 x 143,9 x 48 cm

808041H48 + Dekor + Stellart
+ Boxenfarbe ab **506,⁷² / 603,- €**

Bitte Dekor, Stellart und Boxenfarbe (siehe Seite 246) angeben!



mit Aufkantung, 24 Boxen Größe S
H x B x T: 83,2 x 143,9 x 48 cm

808063H48 + Dekor + Stellart
+ Boxenfarbe ab **608,⁴⁰ / 724,- €**

Bitte Dekor, Stellart und Boxenfarbe (siehe Seite 246) angeben!

Abb.: Dekor Ahorn honig, Boxen Bunt B

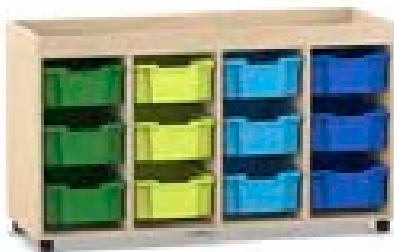

mit Aufkantung, 12 Boxen Größe M
H x B x T: 83,2 x 143,9 x 48 cm

808067H48 + Dekor + Stellart
+ Boxenfarbe ab **511,⁷⁶ / 609,- €**

Bitte Dekor, Stellart und Boxenfarbe (siehe Seite 246) angeben!



32 Boxen Größe S
H x B x T: 99,1 x 143,9 x 48 cm

808017H48 + Dekor + Stellart
+ Boxenfarbe ab **636,⁹⁷ / 758,- €**

Bitte Dekor, Stellart und Boxenfarbe (siehe Seite 246) angeben!



16 Boxen Größe M
H x B x T: 99,1 x 143,9 x 48 cm

808014H48 + Dekor + Stellart
+ Boxenfarbe ab **608,⁴⁰ / 724,- €**

Bitte Dekor, Stellart und Boxenfarbe (siehe Seite 246) angeben!



mit Aufkantung, 32 Boxen Größe S
H x B x T: 105,6 x 143,9 x 48 cm

808071H48 + Dekor + Stellart
+ Boxenfarbe ab **673,⁹⁵ / 802,- €**

Bitte Dekor, Stellart und Boxenfarbe (siehe Seite 246) angeben!



mit Aufkantung, 16 Boxen Größe M
H x B x T: 105,6 x 143,9 x 48 cm

808075H48 + Dekor + Stellart
+ Boxenfarbe ab **646,²² / 769,- €**

Bitte Dekor, Stellart und Boxenfarbe (siehe Seite 246) angeben!

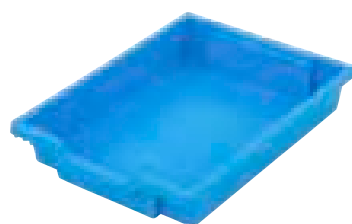

Box Größe S
H x B x T außen: 7,5 x 31,2 x 42,7 cm
B x T innen: 27,6 x 37,6 cm

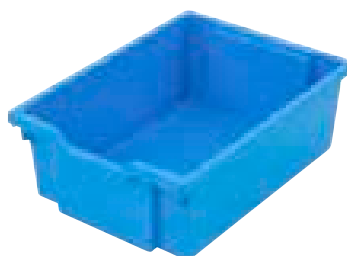

Box Größe M
H x B x T außen: 15 x 31,2 x 42,7 cm
B x T innen: 27,6 x 37,6 cm



Gleich mitbestellen:

Aufklickbarer, transparenter Deckel
H x B x T: 3,2 x 28,4 x 43 cm
Lieferung ohne Box

82969H48

5,¹³ / 6,¹⁰ €

Flexeo® Sportschrank

Abb.: Dekor Buche hell

Alle Artikel auf dieser Seite:



Höhe: 190 cm



3..

Ballkörbe erleichtern die Trocknung der Bälle.

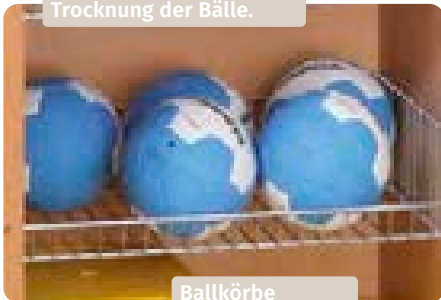

Ballkörbe höhenverstellbar

Flexeo® Universal-Sportschrank

Praktischer Sportschrank mit eingehängten Ballkörben (höhenverstellbar). Kein Ball rollt mehr heraus, alles bleibt geordnet und übersichtlich. Durch die Gitter erkennen Sie schnell, ob Ihre Materialien vollständig sind. Eine solide 3-Punkt-Verriegelung schützt Ihre wertvollen Sportartikel.

Wählen Sie zwischen 6 oder 8 praktischen Gitterkörben und entsprechend 4 oder 2 Fachböden oben. Auf Wunsch erhalten Sie die Drehtüren mit praktischen Gerätehaken.

H x B x T: 190 x 126,4 x 60 cm
Lieferung ohne Inhalt

	8 Gitterkörbe, 2 Fachböden	6 Gitterkörbe, 4 Fachböden
Drehtüren mit Gerätehaken	1.. 809033H48 + Dekor + Schließart ab 860, ⁵⁰ / 1.024,- €	3.. 809035H48 + Dekor + Schließart ab 886, ⁵⁵ / 1.055,- €
Drehtüren ohne Gerätehaken	2.. 809034H48 + Dekor + Schließart ab 930, ²⁵ / 1.107,- €	4.. 809036H48 + Dekor + Schließart ab 831, ⁰⁹ / 989,- €

Aufgebaut geliefert • Frei Verwendungsstelle • 5 Jahre Garantie

Bitte wählen Sie aus:

Variante 1: Dekor



Variante 2: Schließart



Flexeo® Musikschränke

Alle Artikel auf dieser Seite:



Flexeo® Musikschrank

Mit 3 verstellbaren Fachböden (25 mm stark) und integriertem Container mit 2 flachen (8 x 24,5 x 35 cm) und 2 hohen (17,5 x 24,5 x 35 cm) Boxen für Kleinteile. An den Türinnenseiten sind Halterungen für Kleininstrumente angebracht. Die Schranktiefe von 60 cm erlaubt es, Glockenspiele, Xylophone usw. quer einzustellen. Sehr solide und stabil verarbeitet. Durch ein 3-Punkt-Zylinderschloss abschließbar und so vor unbefugtem Zugriff geschützt. Lieferung ohne Instrumente

H x B x T: 190 x 126,4 x 60 cm

Musikschrank mit 2 großen und 2 kleinen Boxen

809007H48 + Dekor + Schließart + Boxenfarbe
ab 840,³⁴ / **1.000,-€**

Aufgebaut geliefert • Frei Verwendungsstelle • 5 Jahre Garantie

Flexeo® Musikschrank

Nutzen Sie den breiten Teil für große und sperrige Teile wie Congas, Djemben oder auch Bass-Xylophone. Drei in der Höhe verstellbare und extradicke Fachböden bieten flexibel Platz für weitere breite Instrumente. Kleininstrumente finden im rechten Schrankteil auf drei Fachböden und in sechs großen Boxen viel Platz, sodass stets Übersicht und Ordnung herrschen. Abgerundet wird das Platzangebot durch drei variabel einstellbare Instrumentenhalterungen für Schlägel, hängende Teile und Kleinteile an den Drehtüren. Lieferung ohne Instrumente

H x B x T: 190 x 190,5 x 60 cm

Musikschrank mit 6 großen Boxen

809008H48 + Dekor + Schließart + Boxenfarbe
ab 1.167,²³ / **1.389,-€**

Musikschrank (ohne Abb.)

Wie beschrieben, jedoch ohne Kunststoffboxen

809009H48 + Dekor + Schließart
ab 969,⁷⁵ / **1.154,-€**

Aufgebaut geliefert • Frei Verwendungsstelle • 5 Jahre Garantie

Innenmaße:

- Doppelschrank (links), Fachböden verstellbar
Breite: 122,6 cm, Tiefe: 54,5 cm
- Einzelschrank (rechts)
Breite: 60,3 cm, Tiefe: 54,5 cm



Diese Modelle haben 25-mm-Herkulesböden gegen Durchbiegen.

Abb.: Dekor Buche hell

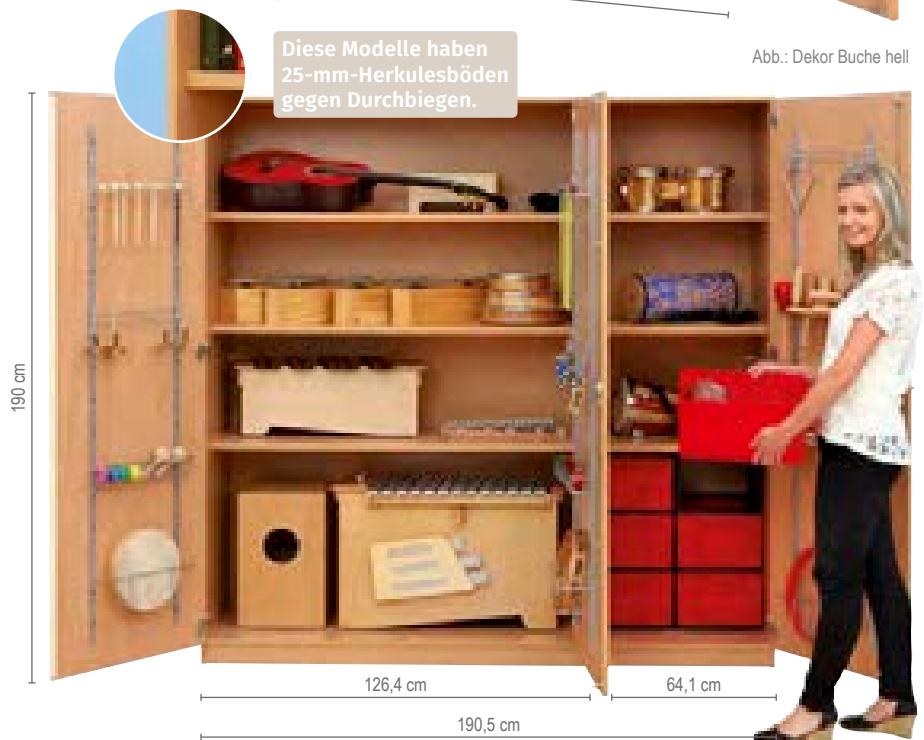

Bitte wählen Sie aus:

Variante 1: Dekor

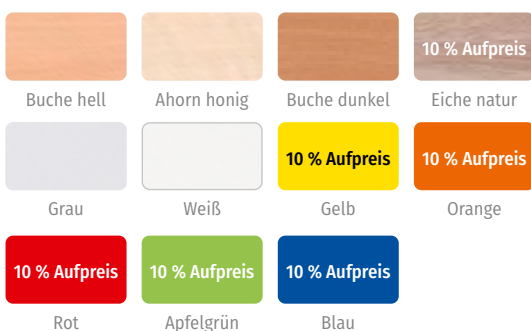

Variante 2: Schließart



Variante 3: Boxenfarbe

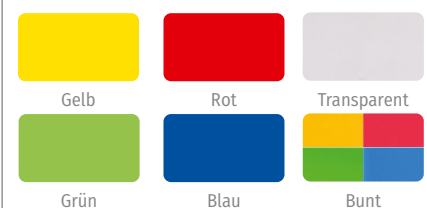

Bei Farbe „Bunt“ erfolgt die Lieferung wie auf den Bildern abgebildet.

Flexeo® Hochregale mit Flexeo®-Boxen

Höhe: 190 cm

Aufgebaut geliefert • Frei Verwendungsstelle • 5 Jahre Garantie

Alle Artikel auf dieser Seite:



NEU
IM KATALOG



H x B x T (innen) der Boxen
Kleine Box: 8 x 24,5 x 35 cm
Große Box: 17,5 x 24,5 x 35 cm

Auslaufsperr verhindert das Herausfallen der Box aus dem Möbel

verstärkte Aufkantung verhindert Verformungen der Box

glatte Oberfläche für ein leichtes Reinigen

2 Verstrebungen unter der Box minimieren den Abrieb auf der Arbeitsfläche

praktische Griffmulde ermöglicht ein leichtes Herausziehen der Box



Abb.: Dekor Buche hell, Boxenfarbe Gelb

18 kleine Boxen, 2 verstellbare Fachböden
B x H (außen): 94,4 x 190 cm

800007H48 + Dekor + Tiefe + Boxenfarbe ab 553,⁷⁸ / **659,- €**

Bitte Dekor, Tiefe und Boxenfarbe (siehe Seite 251) angeben!

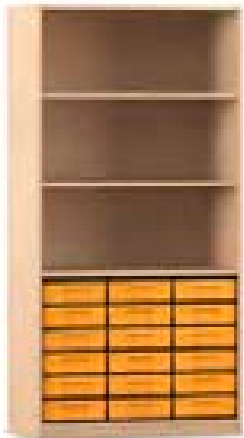
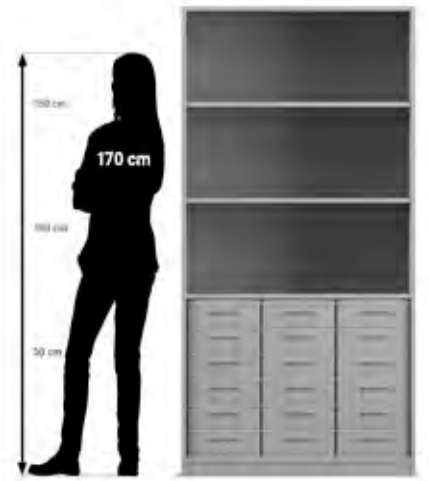
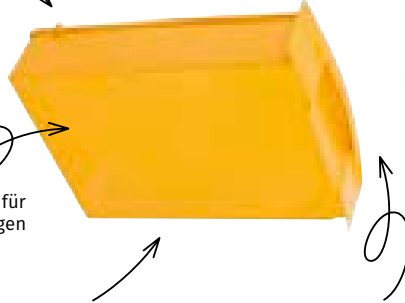

Abb.: Dekor Buche hell, Boxenfarbe Rot

24 kleine Boxen, 2 verstellbare Fachböden
B x H (außen): 94,4 x 190 cm

800006H48 + Dekor + Tiefe + Boxenfarbe ab 645,³⁸ / **768,- €**

Bitte Dekor, Tiefe und Boxenfarbe (siehe Seite 251) angeben!



Abb.: Dekor Buche hell, Boxenfarbe Grün

30 kleine Boxen, 1 verstellbarer Fachboden
B x H (außen): 94,4 x 190 cm

800021H48 + Dekor + Tiefe + Boxenfarbe ab 646,²² / **769,- €**

Bitte Dekor, Tiefe und Boxenfarbe (siehe Seite 251) angeben!



Abb.: Dekor Buche hell, Boxenfarbe Gelb

9 große Boxen, 2 verstellbare Fachböden
B x H (außen): 94,4 x 190 cm

800008H48 + Dekor + Tiefe + Boxenfarbe ab 572,²⁷ / **681,- €**

Bitte Dekor, Tiefe und Boxenfarbe (siehe Seite 251) angeben!



Abb.: Dekor Buche hell, Boxenfarbe Rot

12 große Boxen, 2 verstellbare Fachböden
B x H (außen): 94,4 x 190 cm

800005H48 + Dekor + Tiefe + Boxenfarbe ab 626,⁸⁹ / **746,- €**

Bitte Dekor, Tiefe und Boxenfarbe (siehe Seite 251) angeben!

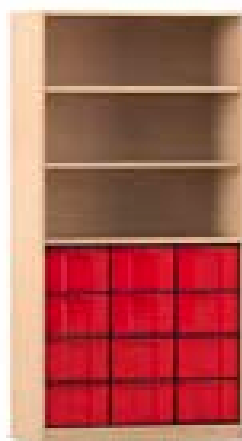

Abb.: Dekor Buche hell, Boxenfarbe Grün

15 große Boxen, 1 verstellbarer Fachboden
B x H (außen): 94,4 x 190 cm

800022H48 + Dekor + Tiefe + Boxenfarbe ab 544,⁵⁴ / **648,- €**

Bitte Dekor, Tiefe und Boxenfarbe (siehe Seite 251) angeben!

Flexeo® Hochregale mit Flexeo®-Boxen

Höhe: 190 cm

Aufgebaut geliefert • Frei Verwendungsstelle • 5 Jahre Garantie



Abb.: Dekor Buche hell, Boxenfarbe Grün



24 kleine Boxen, Mittelwand, 4 verstellbare Fachböden
B x H (außen): 126,4 x 190 cm

800009H48 + Dekor + Tiefe
+ Boxenfarbe ab **663,⁰³ / 789,- €**

Bitte Dekor, Tiefe und Boxenfarbe (siehe unten) angeben!



32 kleine Boxen, Mittelwand, 4 verstellbare Fachböden
B x H (außen): 126,4 x 190 cm

800014H48 + Dekor + Tiefe
+ Boxenfarbe ab **671,⁴³ / 799,- €**

Bitte Dekor, Tiefe und Boxenfarbe (siehe unten) angeben!



40 kleine Boxen, Mittelwand, 2 verstellbare Fachböden
B x H (außen): 126,4 x 190 cm

800012H48 + Dekor + Tiefe
+ Boxenfarbe ab **821,⁸⁵ / 978,- €**

Bitte Dekor, Tiefe und Boxenfarbe (siehe unten) angeben!

Ausstattung



12 große Boxen, Mittelwand, 4 verstellbare Fachböden
B x H (außen): 126,4 x 190 cm

800010H48 + Dekor + Tiefe
+ Boxenfarbe ab **678,¹⁵ / 807,- €**

Bitte Dekor, Tiefe und Boxenfarbe (siehe unten) angeben!

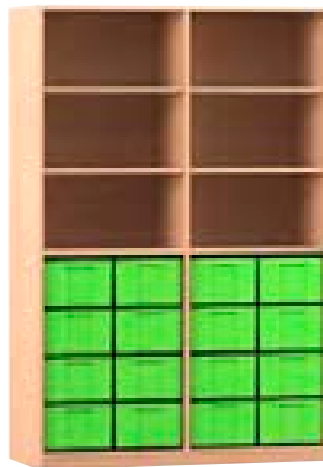

16 große Boxen, Mittelwand, 4 verstellbare Fachböden
B x H (außen): 126,4 x 190 cm

800013H48 + Dekor + Tiefe
+ Boxenfarbe ab **807,⁵⁶ / 961,- €**

Bitte Dekor, Tiefe und Boxenfarbe (siehe unten) angeben!



20 große Boxen, Mittelwand, 2 verstellbare Fachböden
B x H (außen): 126,4 x 190 cm

800011H48 + Dekor + Tiefe
+ Boxenfarbe ab **772,²⁷ / 919,- €**

Bitte Dekor, Tiefe und Boxenfarbe (siehe unten) angeben!

Bitte wählen Sie aus:

Variante 1: Dekor

Buche hell	Ahorn honig	Buche dunkel	Eiche natur
		10 % Aufpreis	
Grau	Weiß	10 % Aufpreis	10 % Aufpreis
Rot	Apfelgrün	Blau	
10 % Aufpreis	10 % Aufpreis	10 % Aufpreis	

Variante 2: Tiefe

48 cm	58 cm
25,21 / 30,- €	50,42 / 60,- €
Aufpreis	Aufpreis

Variante 3: Boxenfarbe

Gelb	Rot	Grün
Blau	Transparent	Bunt

Bei Farbe „Bunt“ erfolgt die Lieferung wie auf den Bildern abgebildet. Andere Farbkombinationen sind auf Anfrage gerne möglich.

Flexeo® Regale mit Sockel

Höhe: 190 cm

Aufgebaut geliefert • Frei Verwendungsstelle • 5 Jahre Garantie

Alle Artikel auf dieser Seite:



Abb.: Dekor
Ahorn honig



4 verstellbare Fachböden
H x B: 190 x 94,4 cm

80000H48 + Dekor + Tiefe ab 433,⁶¹ / **516,- €**

Bitte Dekor und Tiefe (siehe unten) angeben!

6 verstellbare Fachböden
H x B: 190 x 94,4 cm

800024H48 + Dekor + Tiefe ab 433,⁶¹ / **516,- €**

Bitte Dekor und Tiefe (siehe unten) angeben!

Mittelwand, 8 verstellbare Fachböden
H x B: 190 x 94,4 cm

800001H48 + Dekor + Tiefe ab 442,⁸⁶ / **527,- €**

Bitte Dekor und Tiefe (siehe unten) angeben!



Mittelwand, 10 verstellbare Fachböden
H x B: 190 x 94,4 cm

800025H48 + Dekor + Tiefe ab 469,⁷⁵ / **559,- €**

Bitte Dekor und Tiefe (siehe unten) angeben!



Mittelwand, 8 verstellbare Fachböden
H x B: 190 x 126,4 cm

800002H48 + Dekor + Tiefe ab 465,⁵⁵ / **554,- €**

Bitte Dekor und Tiefe (siehe unten) angeben!



Mittelwand, 10 verstellbare Fachböden
H x B: 190 x 126,4 cm

800026H48 + Dekor + Tiefe ab 489,⁰⁸ / **582,- €**

Bitte Dekor und Tiefe (siehe unten) angeben!

Bitte wählen Sie aus:

Variante 1: Dekor



Variante 2: Tiefe

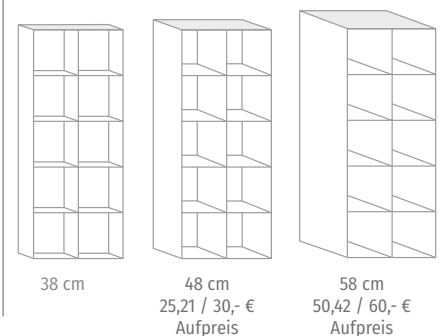

Flexeo® Hochschranke mit Halbtüren

Höhe: 190 cm

Aufgebaut geliefert • Frei Verwendungsstelle • 5 Jahre Garantie



Abb.: Dekor Buche hell

6 Fächer, 3 Fächer davon offen, 2 Türen
B x H (außen): 94,4 x 190 cm

802075H48 + Dekor + Tiefe + Schließart ab 444,⁵⁴ / **529,- €**

Bitte Dekor, Tiefe und Schließart (siehe Seite unten) angeben!

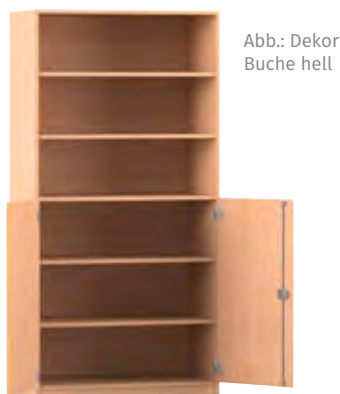
Der Hochschrank (802075) hat kein GS-Zertifikat.



Abb.: Dekor Buche hell, Boxenfarbe Gelb

3 Fächer, 24 kleine Boxen, 2 Türen
B x H (außen): 94,4 x 190 cm

802004H48 + Dekor + Tiefe + Schließart + Boxenfarbe ab 689,⁹² / **821,- €**

Bitte Dekor, Tiefe, Schließart und Boxenfarbe (siehe unten) angeben! Nur in Tiefe 50 cm und 60 cm erhältlich

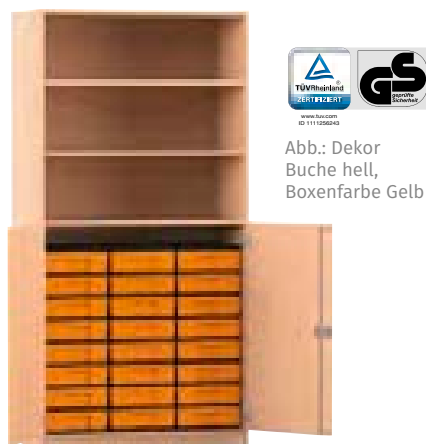

4 Fächer, 9 große Boxen, 2 Türen
B x H (außen): 94,4 x 190 cm

802005H48 + Dekor + Tiefe + Schließart + Boxenfarbe ab 729,⁴¹ / **868,- €**

Bitte Dekor, Tiefe, Schließart und Boxenfarbe (siehe unten) angeben! Nur in Tiefe 50 cm und 60 cm erhältlich



6 Fächer, 4 Türen
B x H (außen): 94,4 x 190 cm

802076H48 + Dekor + Tiefe + Schließart ab 587,³⁹ / **699,- €**

Bitte Dekor, Tiefe und Schließart (siehe Seite unten) angeben!

Der Hochschrank (802076) hat kein GS-Zertifikat.



3 Fächer, 24 kleine Boxen, 4 Türen
B x H (außen): 94,4 x 190 cm

802007H48 + Dekor + Tiefe + Schließart + Boxenfarbe ab 755,⁴⁶ / **899,- €**

Bitte Dekor, Tiefe, Schließart und Boxenfarbe (siehe unten) angeben! Nur in Tiefe 50 cm und 60 cm erhältlich



4 Fächer, 9 große Boxen, 4 Türen
B x H (außen): 94,4 x 190 cm

802008H48 + Dekor + Tiefe + Schließart + Boxenfarbe ab 779,⁸³ / **928,- €**

Bitte Dekor, Tiefe, Schließart und Boxenfarbe (siehe unten) angeben! Nur in Tiefe 50 cm und 60 cm erhältlich

Bitte wählen Sie aus:

Variante 1: Dekor



Variante 2: Tiefe

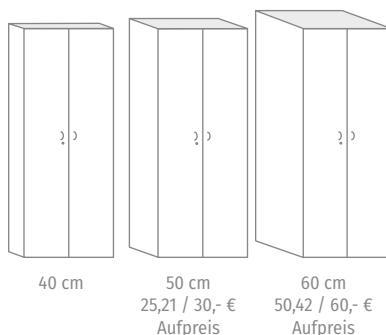

Variante 3: Schließart



Variante 4: Boxenfarbe

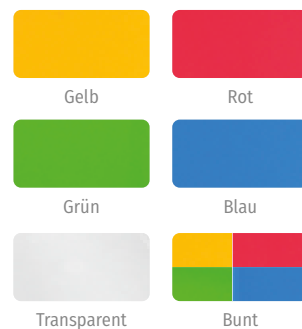

Bei Farbe „Bunt“ erfolgt die Lieferung wie auf den Bildern abgebildet. Andere Farbkombinationen sind auf Anfrage gerne möglich.

Ausstattung

Flexeo® Hochschränke mit Halbtüren

Höhe: 190 cm

Aufgebaut geliefert • Frei Verwendungsstelle • 5 Jahre Garantie



Abb.: Dekor Grau

10 Fächer, mit Mittelwand, 2 Türen
B x H (außen): 126,4 x 190 cm

802077H48 + Dekor + Tiefe + Schließbart ab 627,⁷³ / 747,- €

Bitte Dekor, Tiefe, Schließbart und Boxenfarbe (siehe Seite 253) angeben!

Der Hochschrank (802077) hat kein GS-Zertifikat.



Abb.: Dekor Grau, Boxenfarbe Gelb

6 Fächer, 32 kleine Boxen, mit Mittelwand, 2 Türen
B x H (außen): 126,4 x 190 cm

802010H48 + Dekor + Tiefe + Schließbart + Boxenfarbe ab 830,²⁵ / 988,- €

Bitte Dekor, Tiefe, Schließbart und Boxenfarbe (siehe Seite 253) angeben! Nur in Tiefe 50 cm und 60 cm erhältlich



6 Fächer, 16 große Boxen, mit Mittelwand, 2 Türen
B x H (außen): 126,4 x 190 cm

802011H48 + Dekor + Tiefe + Schließbart + Boxenfarbe ab 838,⁶⁶ / 998,- €

Bitte Dekor, Tiefe, Schließbart und Boxenfarbe (siehe Seite 253) angeben! Nur in Tiefe 50 cm und 60 cm erhältlich



10 Fächer, mit Mittelwand, 4 Türen
B x H (außen): 126,4 x 190 cm

802012H48 + Dekor + Tiefe + Schließbart ab 755,⁴⁶ / 899,- €

Bitte Dekor, Tiefe und Schließbart (siehe Seite 253) angeben! Nur in Tiefe 50 cm und 60 cm erhältlich



6 Fächer, 32 kleine Boxen, mit Mittelwand, 4 Türen
B x H (außen): 126,4 x 190 cm

802013H48 + Dekor + Tiefe + Schließbart + Boxenfarbe ab 913,⁴⁵ / 1.087,- €

Bitte Dekor, Tiefe, Schließbart und Boxenfarbe (siehe Seite 253) angeben! Nur in Tiefe 50 cm und 60 cm erhältlich



6 Fächer, 16 große Boxen, mit Mittelwand, 4 Türen
B x H (außen): 126,4 x 190 cm

802014H48 + Dekor + Tiefe + Schließbart + Boxenfarbe ab 923,⁵³ / 1.099,- €

Bitte Dekor, Tiefe, Schließbart und Boxenfarbe (siehe Seite 253) angeben! Nur in Tiefe 50 cm und 60 cm erhältlich



2 Türen



4 Türen



geschlossene Ansicht

Flexeo® Hochschränke mit Drehtüren

Höhe: 190 cm

Aufgebaut geliefert • Frei Verwendungsstelle • 5 Jahre Garantie



Ausstattung



geschlossene Ansicht



Abb.: Dekor
Buche hell



5 Fächer
H x B: 190 x 94,4 cm

802000H48 + Dekor + Tiefe + Schließart ab **534,⁴⁵ / 636,- €**

Bitte Dekor, Tiefe und Schließart (siehe unten) angeben!

Bitte wählen Sie aus:

Variante 1: Dekor

Buche hell	Ahorn honig	Buche dunkel	Eiche natur
		10 % Aufpreis	
Grau	Weiß	10 % Aufpreis	10 % Aufpreis
10 % Aufpreis	10 % Aufpreis	10 % Aufpreis	
Rot	Apfelgrün	Blau	

Variante 2: Tiefe

40 cm	50 cm	60 cm
	25,21 / 30,- € Aufpreis	50,42 / 60,- € Aufpreis

Variante 3: Schließart

Schloss	Dreholive	Schloss/Griff
	7,52 / 8,95 € Aufpreis	15,97 / 19,- € Aufpreis

Versandkosten: 5,80 / 6,90 € – Versandkosten Flexeo®-Möbel: 30,- / 35,70 € pro Möbelstück

Flexeo® Papier- & Bilderschränke

H x B x T außen: 99,1 x 115 x 78 cm

Aufgebaut geliefert • Frei Verwendungsstelle • 5 Jahre Garantie

Alle Artikel auf dieser Seite:



Ihre Vorteile:

- große Fächer für Formate bis 104 x 70 cm, z. B. Zeichenkarton 100 x 70 cm
- kleine Fächer auch für Tonpapier 50 x 70 cm
- Kippschutz: nur eine Schublade herausziehbar
- Schubfächer immer weiß



8 große Auszüge
H x B x T: 99,1 x 115 x 78 cm

809086H48 + Dekor ab 948,⁷⁴ / 1.129,- €

Bitte Dekor (siehe unten) angeben!



oben 4 große Auszüge
unten 8 kleine Auszüge
H x B x T: 99,1 x 115 x 78 cm

809087H48 + Dekor ab 1.033,⁶¹ / 1.230,- €

Bitte Dekor (siehe unten) angeben!



16 kleine Auszüge
H x B x T: 99,1 x 115 x 78 cm

809104H48 + Dekor ab 1.320,¹⁷ / 1.571,- €

Bitte Dekor (siehe unten) angeben!

Aufkantung



Griffloch



Auszugssperre



Bitte wählen Sie aus:



NEU
IM KATALOG



12 große Auszüge
H x B x T: 146,4 x 115 x 78 cm

809105H48 + Dekor ab 1.504,²⁰ / **1.790,-€**



oben 8 kleine Auszüge
unten 8 große Auszüge
H x B x T: 146,4 x 115 x 78 cm

809106H48 + Dekor ab 1.827,⁷³ / **2.175,-€**



oben 8 große Auszüge
unten 8 kleine Auszüge
H x B x T: 146,4 x 115 x 78 cm

809107H48 + Dekor ab 1.808,⁴⁰ / **2.152,-€**



oben/unten je 8 kleine Auszüge
mittig 4 große Auszüge
H x B x T: 146,4 x 115 x 78 cm

809108H48 + Dekor ab 1.920,¹⁷ / **2.285,-€**



oben 4 große Auszüge
mittig/unten 8 kleine Auszüge
H x B x T: 146,4 x 115 x 78 cm

809109H48 + Dekor ab 1.900,- / **2.261,-€**



24 kleine Auszüge
H x B x T: 146,4 x 115 x 78 cm

809110H48 + Dekor ab 2.011,⁷⁶ / **2.394,-€**



4 große Auszüge
H x B x T: 47,3 x 115 x 78 cm

809102H48 + Dekor ab 790,⁷⁶ / **941,-€**



8 kleine Auszüge
H x B x T: 47,3 x 115 x 78 cm

809103H48 + Dekor ab 913,⁴⁵ / **1.087,-€**

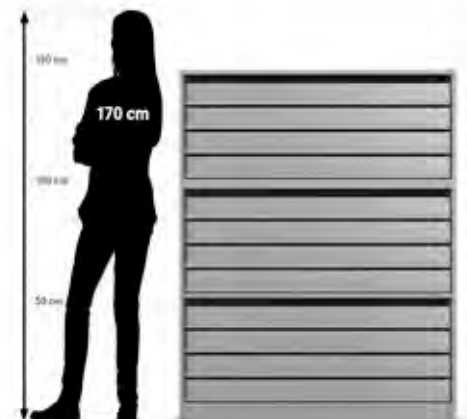

Bitte Dekor (siehe Seite 256) angeben!



Flexeo®

Papierregal, 7 oder 10 Fächer

Das Flexeo®-Papierregal hilft Ihnen, Papier und Karton in größeren Mengen übersichtlich und ordentlich aufzubewahren. Das Papier liegt sicher an seinem Platz, sodass es nicht zerknittert oder geknickt wird. In jedem Fach finden Papierbogen bis 50 x 70 cm Platz. Das Innenmaß pro Fach (B x T) beträgt ca. 81 x 58 cm.

Details:

- Stellart wählbar (Sockel, Stellfüße oder 5 Rollen, 2 davon feststellbar)
 - Höhe wählbar: 72,8 cm (6 Fachböden = 7 Fächer) oder 99,1 cm (9 Fachböden = 10 Fächer)
 - Dekor wählbar
 - melaminharzbeschichtete Spanplatte
 - leicht zu reinigen
 - made in Germany
 - 2-mm-ABS-Kante (Schutz vor Stößen und Feuchtigkeit)
 - Lieferung vollständig montiert, frei Verwendungsstelle
- H x B x T: 72,8 bzw. 99,1 x 85 x 60 cm
Material: Holz. Lieferung ohne Deko und Papier

809146H48 + Dekor + Höhe + Stellart

ab 405,⁰⁴ / **482,- €**

Bitte Dekor, Höhe und Stellart (siehe unten) angeben!

Tipp: Bestellen Sie direkt Haken für Malkittel, Tücher etc. dazu.



Flexeo®

Fahrbares Multimobil

Das fahrbare Multimobil ist die perfekte Aufbewahrungslösung für Bastelmaterial aller Art.

Details:

- made in Germany
 - 5 Rollen, 2 davon feststellbar
 - unteres Fach ideal für Kanister/Flaschen bis 28,5 cm
 - seitliches Fach ideal für Sammel-mappen (50 x 70 cm) oder Papierrollen
 - großes Ablagefach oben
 - 2 Fächer für Materialien
 - Aufkantung um die Ablageflächen verhindert das Herunterfallen der verstauten Gegenstände
 - Dekor und Höhe (72,8 cm oder 99,1 cm) wählbar
 - B x T seitliches Fach für Sammel-mappen: 33 x 56 cm
 - B x T restliche Fächer + Ablagefach oben: 81 x 56 cm
 - hergestellt aus Spanplatten mit Melaminharzbeschichtung
 - 2-mm-ABS-Kante (Kante bietet Schutz vor Stößen und Feuchtigkeit)
 - Lieferung vollständig montiert, frei Verwendungsstelle
- H x B x T: 72,8 bzw. 99,1 x 119,9 x 60 cm
Material: Holz

Lieferung ohne Haken und Deko

809145H48 + Dekor + Höhe ab 374,⁷⁹ / **446,- €**

Bitte Dekor, Höhe und Stellart (siehe unten) angeben!

Gleich mitbestellen:

Garderobenhaken

Einfache Anbringung, lichtgrau
H x B x T: 5 x 5,7 x 4,3 cm
Lieferung ohne Schrauben

97117H48 Stück

3,⁸⁷ / 4,⁶⁰ €

Rückansicht



Bitte wählen Sie aus:

Variante 1: Dekor

				10 % Aufpreis
Buche hell	Ahorn honig	Buche dunkel	Eiche natur	
				10 % Aufpreis
Grau	Weiß	Gelb	Orange	
				10 % Aufpreis
Rot	Apfelgrün	Blau		

Variante 2: Stellart

Rollen (2 Rollen sind feststellbar)	Stellfüße
Sockel 29,90 / 32,- € Aufpreis	

Variante 3: Höhe

72,8 cm	99,1 cm 33,61 / 40,- € Aufpreis



Flexeo® Universalmobil, 4 Fächer, 1 Fachboden, 6 kleine Boxen

Großes Universalmobil mit 4 leichtgängigen Rollen (2 feststellbar). In den 6 Flexeo®-Boxen finden selbst Kleinigkeiten oder vorsortierte Materialien ihren Platz. Hergestellt aus melaminharzbeschichteten Spanplatten
 H x B x T: 72,1 x 94,8 x 78 cm
 Material: Holz, Kunststoff
 Lieferung ohne Deko

809197H48 + Dekor + Boxenfarbe
 ab 444,⁵⁴ / 529,- €

Bitte Dekor- und Boxenfarbe angeben (siehe unten)!



Flexeo® Universalmobil, 3 Fächer, 6 kleine Boxen

Mobiles Platzwunder auf 4 Rollen (2 feststellbar). Inkl. 6 kleinen Flexeo®-Boxen. Hergestellt aus melaminharzbeschichteten Spanplatten
 H x B x T: 60,7 x 94,8 x 78 cm
 Material: Holz, Kunststoff

809198H48 + Dekor + Boxenfarbe
 ab 419,³³ / 499,- €

Bitte Dekor- und Boxenfarbe angeben (siehe unten)!



Bitte wählen Sie aus:

Variante 1: Dekor

Buche hell	Ahorn honig	Buche dunkel	Eiche natur
Grau	Weiß	Gelb	Orange
Rot	Apfelgrün	Blau	

Variante 2: Rahmenfarbe

Schwarz	Grau

Variante 3: Boxenfarbe

Gelb	Rot	Transparent
Grün	Blau	Bunt

Verstärkte Böden gegen Durchbiegen!



Abb. Böden Dekor Ahorn (Standard),
Stahlfarbe Weißaluminium (Aufpreis)
Lieferung ohne Deko

Lieferung
FREI HAUS

Besonders **stabil** und **langlebig**, individuell kombinierbar, mit Stahlträgern gegen Durchbiegen unter jedem Brett.

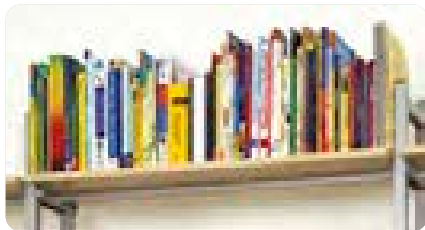

Stahlverstärkung

Papier hat ein hohes Gewicht, was schon manchem Regal zum Verhängnis wurde. Schnell biegen sich die Bretter in der Mitte durch. Anders bei unserem Bücherregal: Die durchdachte Konstruktion verfügt über eine **Stahlverstärkung** unter jedem Brett. So lastet das hohe Papiergewicht auf dem Stahlrahmen und nicht auf den Brettern. Das Regal ist sehr **stabil und ausgesprochen standfest**.

Ein weiterer Vorteil ist die Flexibilität des Systems. Stellen Sie sich Ihre Bibliothek **nach den Anforderungen Ihrer Räumlichkeiten** individuell zusammen. Die einseitigen Wandregale nutzen die Wandflächen des Raums optimal. Die freistehenden Doppelregale können auf beiden Seiten mit Büchern bestückt werden und sind so überall im Raum einsetzbar. Die Regale sind durch die Anbauteile um jeweils einen Meter verlängerbar und passen sich so Ihren Räumlichkeiten an.



1· Eckteil



3· Schrägablage



2· Abschlussblende

Zubehör für die Bücherregale:

1· Eckteil zur Verbindung der einseitigen Wandregale

Bestehend aus 5 Tragerahmen und 5 Böden (ohne Seitenstative, zur Eckverbindung bestehender Regale)

82787H48* + Dekor + Nr. Stahlfarbe

ab 284,⁸⁷ / 339,- €

Bitte Holzdekor und Stahlfarbe (siehe Seite 261) angeben!

2· Abschlussblende

764550H48* + Ausführung + Dekor

ab 13,⁸⁷ / 16,⁵⁰ €

Bitte Holzdekor und Ausführung (siehe Seite 261) angeben!

3· Schrägablage mit Aufkantung aus Kunstglas (nur für einseitige Wandregale)

Ideal für Zeitschriften, Publikationen oder aktuelle Auslagen! Inklusive Stahlträger für den Einbau. Wenn Sie beim Kauf eines Wandregals eine Schrägablage **anstelle** eines normalen Bodens wünschen, **bestellen Sie bitte:**

82790H48* + Dekor

Schrägablage anstatt Boden
Aufpreis pro Ablage

9,⁹² / 11,⁸⁰ €

Bitte Holzdekor (siehe Seite 261) angeben!

82791H48* + Dekor + Nr. Stahlfarbe

zusätzliche Schrägablage
pro Ablage

ab 66,⁸¹ / 79,⁵⁰ €

Bitte Holzdekor und Stahlfarbe (siehe Seite 261) angeben!

Bücherregale für den Kindergarten



Ausstattung



Einseitiges Wandregal

Die Böden sind 32 cm tief (Ordnertiefe) und mit einer Aufkantung hinten versehen. Ebenfalls sind sie an der Unterseite mit Stahlrahmen verstärkt. Dies verhindert ein Durchbiegen der Böden auch bei schwersten Büchern. Die Seitenholme sind 200 cm hoch. Pro laufendem Meter werden 5 Böden mitgeliefert. Das Grundelement ist 101 cm breit, jedes weitere Anbauteil 98 cm. Die Elemente können endlos aneinandermontiert werden.

4· Einseitiges Wandregal

1 m komplett mit 5 Böden

82792H48* + Dekor + Nr. Stahlfarbe

ab 400,⁸⁴ / 477,- €

5· Einseitiges Wandregal

1 m Anbauteil mit 5 Böden

82782H48* + Dekor + Nr. Stahlfarbe

ab 323,⁵³ / 385,- €

Bitte Holzdekor und Stahlfarbe angeben!

Bitte wählen Sie aus:

Variante: Stahlfarbe



RAL 1018
Zinkgelb



RAL 3000
Feuerrot



RAL 3004
Purpurrot



RAL 5015
Himmelblau



RAL 6010
Grasgrün

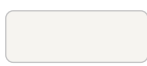

RAL 9016
Verkehrsweiß



RAL 7035
Lichtgrau



RAL 9006
Weißaluminium

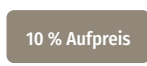

10 % Aufpreis
RAL 7006
Beigegrau

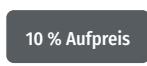

10 % Aufpreis
RAL 7016
Anthrazit

Variante: Dekor



Buche hell



Ahorn honig



Buche dunkel

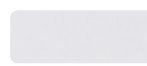

Grau

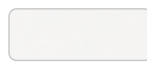

Weiß

Variante: Ausführung

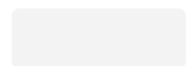

für einseitiges
Regal

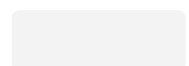

für doppelseitiges
Regal
11,30 / 13,45 € Aufpreis

Freistehendes Doppelregal

Das Regal ist von beiden Seiten nutzbar. Das Grundelement ist 101 cm breit, jedes weitere Element ist 98 cm breit. Die Gesamthöhe der Seitenholme beträgt 200 cm. Die Elemente können endlos aneinandermontiert werden. Die Böden sind 95 cm breit und 50 cm tief, mit Mittelsteg. Je Element werden 5 Böden mitgeliefert, die mit Stahlrahmen verstärkt und somit hochbelastbar sind. Die Böden sind in der Höhe alle 10 cm verstellbar.

6· Freistehendes Doppelregal

1 m komplett mit 5 Böden

82784H48* + Dekor + Nr. Stahlfarbe

ab 419,³³ / 499,- €

7· Freistehendes Doppelregal

1 m Anbauteil mit 5 Böden

82785H48* + Dekor + Nr. Stahlfarbe

ab 356,³⁰ / 424,- €

Bitte Holzdekor und Stahlfarbe angeben!

Mobile Klapp-Bibliothek



Abb.: Dekor Ahorn honig & Dekor Weiß
Lieferung ohne Deko



Abb.: Dekor Weiß
Lieferung ohne Deko



10 Rollen (4 feststellbar, 6 ungebremst)

B x T geschlossen: 94,7 x 81,6 cm

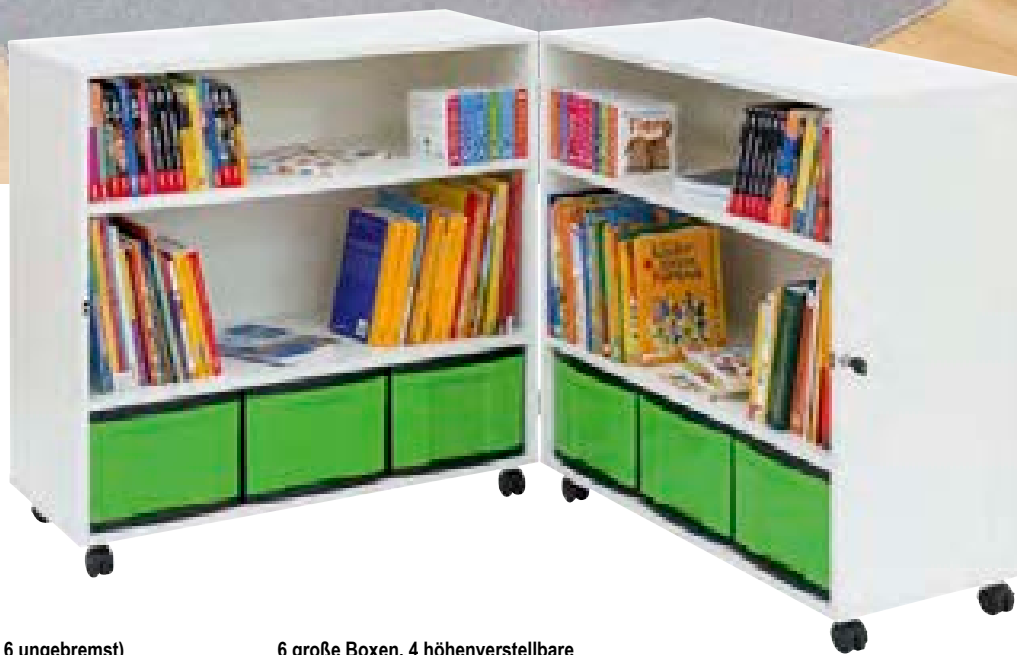
B x T geöffnet: 189,4 x 40,8 cm

Höhe wählbar: 92,3 cm oder 121,1 cm

**6 große Boxen, 4 höhenverstellbare
Fachböden**

809070H48 + Dekor + Höhe + Boxenfarbe

ab 612,⁶¹ / 729,- €

Flexeo® Information: Vorteile der Flexeo®-Boxen finden Sie auf Seite 239.

Bitte Dekor, Höhe und Boxenfarbe (siehe unten) angeben!

Bitte wählen Sie aus:

Variante 1: Dekor

Buche hell	Ahorn honig	Buche dunkel	Eiche natur
Grau	Weiß	Gelb	Orange
Rot	Apfelgrün	Blau	

Variante 2: Wagenhöhe

92,3 cm
121,1 cm
25,21 / 30,- € Aufpreis

Variante 3: Rahmenfarbe

Schwarz
Grau

Variante 4: Boxenfarbe

Gelb	Rot
Grün	Blau
Transparent	Bunt

Bei Farbe „Bunt“ erfolgt die Lieferung wie auf den Bildern abgebildet.



Abb. 809116H48
Bücherwagen breit, mit 6 Schrägablagen
je Seite, Dekor Eiche natur



Abb. 809112H48 Bücherwagen schmal,
mit 3 geraden Fachböden je Seite, Dekor
Eiche natur

Flexeo® Bücherwagen

Ideal geeignet für den Aufenthaltsraum oder die Bibliothek. Das Regal ist beidseitig nutzbar und kann somit auch als Raumteiler eingesetzt werden. Ob Bücher, Magazine oder Spiele – der Bücherwagen ist absolut flexibel und bietet genügend Stauraum. 2 der 4 Rollen sind feststellbar. Lieferung ohne Deko

Beidseitig nutzbar – bei allen Regalen ist die Vorder- und Rückseite identisch ausgestattet und nutzbar.

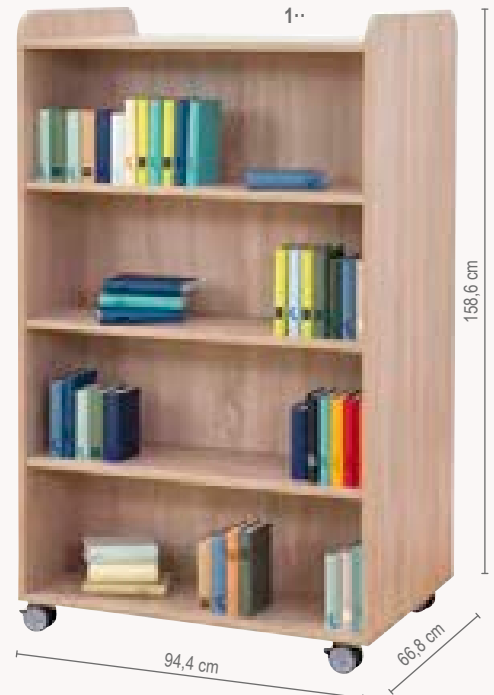
Bücherwagen schmal

H x B x T: 158,6 x 94,4 x 66,8 cm

1 gerader Fachboden und 2 Schrägablagen je Regalseite (ohne Abb.)

809111H48 + Dekor ab 831,⁰⁹ / 989,- €

1.. 3 gerade Fachböden je Regalseite

809112H48 + Dekor ab 701,⁶⁸ / 835,- €

3 Schrägablagen je Regalseite (ohne Abb.)

809113H48 + Dekor ab 895,⁸⁰ / 1.066,- €

Aufgebaut geliefert • Frei Verwendungsstelle • 5 Jahre Garantie

Bitte Dekor (siehe Seite 259) angeben!

Bücherwagen breit, mit Mittelwand

H x B x T: 158,6 x 126,5 x 66,8 cm

2 gerade Fachböden und 4 Schrägablagen je Regalseite (ohne Abb.)

809114H48 + Dekor ab 1.473,⁹⁵ / 1.754,- €

6 gerade Fachböden je Regalseite (ohne Abb.)

809115H48 + Dekor ab 770,⁵⁹ / 917,- €

2.. 6 Schrägablagen je Regalseite

809116H48 + Dekor ab 1.337,⁸² / 1.592,- €

Ihre Vorteile:

- abgerundete Kanten
- Schrägablagen mit Acrylglas-Aufkantung
- alle Fachböden und Schrägablagen individuell höhenverstellbar

Flexeo® Bücherwagen mit Aufbewahrungsboxen

Platz für jede Menge Bücher und andere Gegenstände bietet dieser fahrbare Bücherwagen mit praktischen Aufbewahrungsboxen. Die vier Rollen sind feststellbar, sodass jederzeit ein sicherer Stand gewährleistet ist. Lieferung ohne Deko

H x B x T: 106,5 x 94,4 x 48 cm

3.. 2 kleine + 2 große Boxen

809083H48 + Dekor + Rahmenfarbe + Boxenfarbe

4.. 6 kleine Boxen

809084H48 + Dekor + Rahmenfarbe + Boxenfarbe

5.. 3 große Boxen

809085H48 + Dekor + Rahmenfarbe + Boxenfarbe
ab je 378,¹⁵ / 450,- €

Bitte Dekor- und Boxenfarbe (siehe Seite 259) angeben!

Praktische Aufbewahrung mit System

Ihre Vorteile:

- unterschiedliche Größe an Boxen möglich
- weiterer Stauraum auf der Rückseite
- feststellbare Rollen
- sicherer Stand

Abb. Eiche natur, Boxenfarbe Transparent





Materialkasten

Robuster und umweltfreundlicher Materialkasten mit seitlichen Handgriffen, passend für alle Flexeo®-Schränke und -Regale. Ideal für Bastelmaterial und -papier bis DIN A4

H x B x T: 14 x 33 x 29 cm

oder

H x B x T: 22 x 33 x 29 cm

Material: Holz

Mit Sichtfenster

764656H48* 14 cm hoch, Buche 59,²⁴ / 70,⁵⁰ €

764660H48* 14 cm hoch, Ahorn 64,²⁹ / 76,⁵⁰ €

764658H48* 22 cm hoch, Buche 69,³³ / 82,⁵⁰ €

764662H48* 22 cm hoch, Ahorn 73,⁹¹ / 87,⁹⁵ €

Ohne Sichtfenster

764655H48* 14 cm hoch, Buche 50,⁸⁴ / 60,⁵⁰ €

764659H48* 14 cm hoch, Ahorn 55,⁸⁸ / 66,⁵⁰ €

764657H48* 22 cm hoch, Buche 60,⁹² / 72,⁵⁰ €

764661H48* 22 cm hoch, Ahorn 65,¹³ / 77,⁵⁰ €



Kratzschutz für Materialkasten

Die hochwertigen Teppichstreifen sind mit doppelseitigem Klebeband versehen und lassen sich von Ihnen ganz simpel auf die Unterseite Ihrer Materialkisten kleben. Pro Kiste wird 1 Paar mit 2 Kratzschutz-Streifen benötigt. Schützt Ihren Schrank vor unschönen Kratzern und sorgt für geräuschärmeres Schieben der Kisten.

B x H: 4 x 31 cm

Material: enthält nichttextile Teile tierischen Ursprungs (80 % Kaschmir-Ziegenhaar, 20 % Schurwolle)

764720H48* 1 Paar 7,⁴⁸ / 8,⁹⁰ €

Aufbewahrungsboxen – Die Lösung!



Lieferung jeweils ohne Inhalt

ORDNUNG MIT DURCHBLICK!

1·· Aufbewahrungsbox mini, 200 ml

H x B x T: 4,2 x 11,4 x 8,4 cm

74219H48 Stück 2,⁴⁸ / 2,⁹⁵ €

2·· Aufbewahrungsbox klein, 300 ml

H x B x T: 6,4 x 11,4 x 8,4 cm

74220H48 Stück 3,⁵³ / 4,²⁰ €

3·· Aufbewahrungsbox mittel, 1,4 l

H x B x T: 7,1 x 19,1 x 14,9 cm

74221H48 Stück 4,⁴⁵ / 5,³⁰ €

4·· Aufbewahrungsbox groß, 3,8 l

H x B x T: 11,2 x 27,1 x 18 cm

95095H48 Stück 8,⁸¹ / 8,¹⁰ €

MADDOX MÖBEL-System

SIE MONTIEREN DIE MÖBEL
GANZ EINFACH SELBST.

SO SPAREN SIE VIEL GELD,
DAS SIE BESSER IN SPIEL-
UND FÖRDERMATERIAL FÜR
IHRE KINDER INVESTIEREN
KÖNNEN!

ODER WIR MONTIEREN
FÜR SIE!



MADDOX-Möbel

SELBST zusammengebaut – Geld gespart!
Oder fertig montiert geliefert frei Haus

Kiga-Möbel – kombinierbar nach eigenen Wünschen und Bedürfnissen!

Für Kinder ist es wichtig, ihre Fähigkeiten und Fantasien in einer gemütlichen, sicheren und kindgerechten Umgebung weiterzuentwickeln. Mit unseren Möbelstücken helfen wir Ihnen, eine solche individuelle, auf Ihre Raumgegebenheiten und auf die Bedürfnisse Ihrer Einrichtung gerichtete Welt zu schaffen.

Entsprechend dem häufigen Wunsch nach variablen Schranksystemen bieten wir vielfältige Möbel-Varianten an, die sich perfekt kombinieren lassen. So vereinen wir die Bedürfnisse der Kinder mit den Wünschen der Pädagoginnen und Pädagogen:

• **farbenfrohes und verspieltes Design**

• **endlose Flexibilität**
• **variable Details**
• **hochwertige Qualität**
• **einfach aufzubauen**

Unser Möbelangebot ist so breit, dass Sie bestimmt genau das finden, was Sie wirklich brauchen und was Ihnen Freude bereitet. Zugeschnitten auf den breiten Einsatz in Vorschuleinrichtungen und Grundschulen.

Wie können Sie Ihre Möbel einfach und problemlos zusammenstellen?

Wählen Sie – entsprechend Ihren Platzverhältnissen – einen Schrankkorpus oder ein Regal aus unserem Sortiment. Anschließend suchen Sie sich die passenden Schranktüren, Schubladen, Container, Regalbretter oder Bänke aus und entscheiden sich letztlich für Ihre Lieblings-Farbkombination. Fertig ist Ihr individuelles Mobiliar!

MADDOX-Schrankgruppen



Kombination SG11

Länge der Gruppe: 3,14 m (s. Abb.)

57800H48* Vanille/Grün
1.390,⁷⁶ / **1.655,-€**

57769H48* Vanille
1.390,⁷⁶ / **1.655,-€**

57770H48* Grün
1.390,⁷⁶ / **1.655,-€**

Kombination SG11, montiert

758774H48* Vanille/Grün
1.831,⁰⁹ / **2.179,-€**

758775H48* Vanille
1.831,⁰⁹ / **2.179,-€**

758778H48* Grün
1.831,⁰⁹ / **2.179,-€**

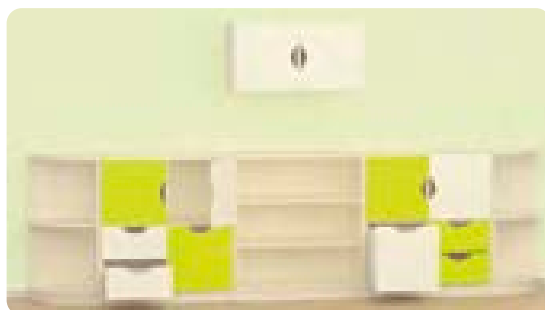

- farbenfrohes und verspieltes Design
- endlose Flexibilität
- variable Details
- hochwertige Qualität
- einfach aufzubauen
- oder aufgebaut geliefert

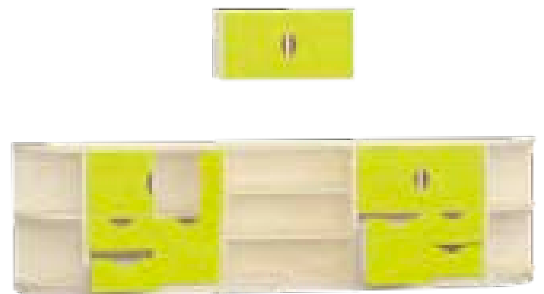

Wir kombinieren – **Sie sparen bares Geld!**



Kombination SG6

Länge der Gruppe: 2,34 m (s. Abb.)

57088H48* Vanille/Grün
1.055,⁴⁶ / **1.256,-€**

56564H48* Vanille
1.055,⁴⁶ / **1.256,-€**

56565H48* Grün
1.055,⁴⁶ / **1.256,-€**

Kombination SG6, montiert

758788H48* Vanille/Grün
1.401,⁶⁸ / **1.668,-€**

758789H48* Vanille
1.401,⁶⁸ / **1.668,-€**

758790H48* Grün
1.401,⁶⁸ / **1.668,-€**

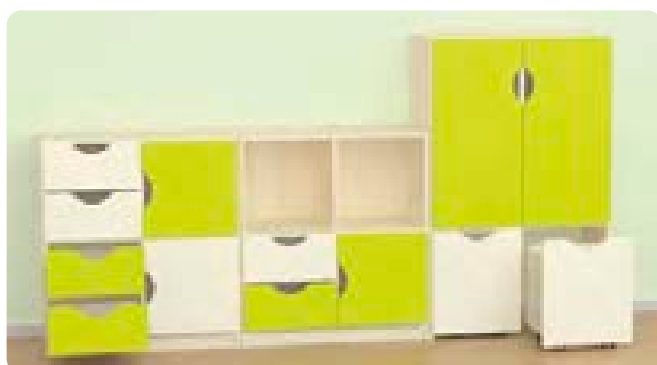

Kombination SG1

Länge der Gruppe: 3,52 m (s. Abb.)

57083H48* Vanille/Grün
1.726,⁰⁵ / 2.054,- €

56554H48* Vanille
1.726,⁰⁵ / 2.054,- €

56555H48* Grün
1.726,⁰⁵ / 2.054,- €

Kombination SG1, montiert

758782H48* Vanille/Grün
2.293,²⁸ / 2.729,- €

758783H48* Vanille
2.293,²⁸ / 2.729,- €

758784H48* Grün
2.293,²⁸ / 2.729,- €



Zur Selbstmontage
oder fertig aufgebaut!

Gesamtlänge 3,52 m

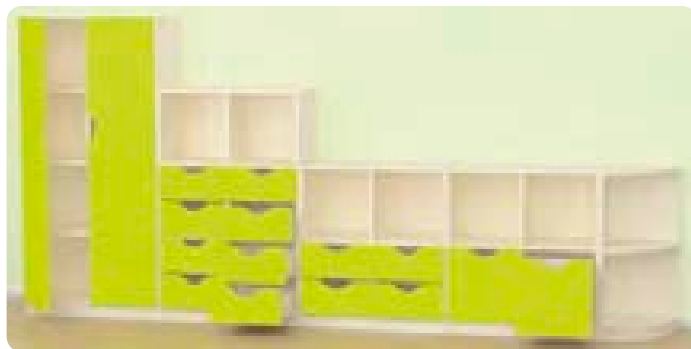

MADDOX-Schrankgruppen

– Das Komplett-Programm (wie abgebildet)

Kombination SG2

Länge der Gruppe: 2,34 m (s. Abb.)

57084H48* Vanille/Grün
1.032,⁷⁷ / 1.229,- €

56556H48* Vanille
1.032,⁷⁷ / 1.229,- €

56557H48* Grün
1.032,⁷⁷ / 1.229,- €

Kombination SG2, montiert

758785H48* Vanille/Grün
1.341,¹⁸ / 1.596,- €

758786H48* Vanille
1.341,¹⁸ / 1.596,- €

758787H48* Grün
1.341,¹⁸ / 1.596,- €



Gesamtlänge 2,34 m



MADDOX-Schrank-Kombinationen

EINE Bestellnummer = EINE Schrank-Kombination

- Nutzen Sie das Angebot an zusammengestellten Schränken.
- Zur Erleichterung haben wir für Sie verschiedene Varianten von zusammengestellten Schränken vorbereitet.
- **zur Selbstmontage**
- **oder fertig montiert**



Lieferung ohne Deko



Kombination SK1

H x B x T: 126 x 78 x 40 cm

56349H48* 427,⁷³ / 509,- €

Kombination SK1, montiert

758791H48* 629,⁴¹ / 749,- €



Kombination SK2

H x B x T: 126 x 78 x 40 cm

57076H48* 427,⁷³ / 509,- €

Kombination SK2, montiert

758792H48* 629,⁴¹ / 749,- €

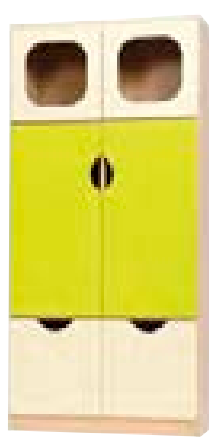

Kombination SK8

H x B x T: 165 x 78 x 40 cm

56350H48* 553,⁷⁸ / 659,- €

Kombination SK8, montiert

758798H48* 730,²⁵ / 869,- €

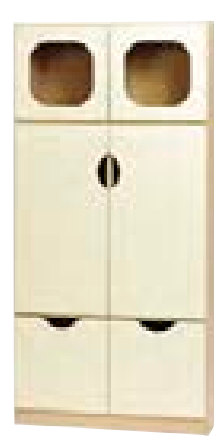

Kombination SK9

H x B x T: 165 x 78 x 40 cm

57079H48* 553,⁷⁸ / 659,- €

Kombination SK9, montiert

758799H48* 730,²⁵ / 869,- €

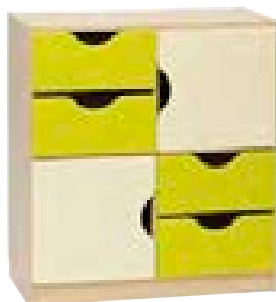

Kombination SK5

H x B x T: 86 x 78 x 40 cm

56352H48* 427,⁷³ / 509,- €

Kombination SK5, montiert

758795H48* 553,⁷⁸ / 659,- €

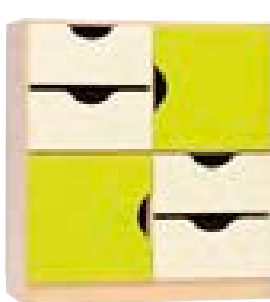

Kombination SK6

H x B x T: 86 x 78 x 40 cm

57078H48* 427,⁷³ / 509,- €

Kombination SK6, montiert

758796H48* 629,⁴¹ / 749,- €

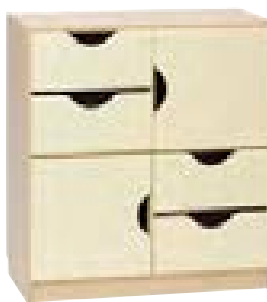

Kombination SK7

H x B x T: 86 x 78 x 40 cm

57100H48* 427,⁷³ / 509,- €

Kombination SK7, montiert

758797H48* 629,⁴¹ / 749,- €



Multifunktionsregal/-schrank

Da die Schranktür separat zu bestellen ist, können Sie den Schrank Ihren eigenen Farbvorstellungen nach entwerfen. Bei diesem Schrank sind die Schranktüren TL4 und TR4 nur gegenüberliegend zu montieren.

Multifunktionsregal MS

Für diesen Schrank sind die auf dieser Seite dargestellten Schranktüren TL4 und TR4 bestimmt. Im Lieferumfang sind die 3 Regalbretter und die Kleiderstange enthalten. Die Schranktüren sind im Schrankpreis nicht mit einbezogen.

H x B x T: 165 x 78 x 40 cm

57000H48* 214,²⁹ / 255,- €

Multifunktionsregal MS, montiert

758535H48* 326,⁸⁹ / 389,- €

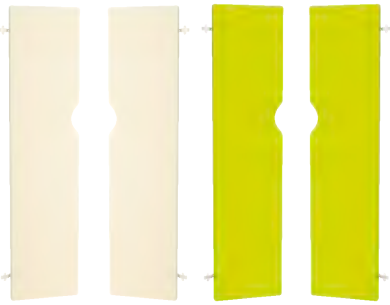

- zur Selbstmontage
- oder fertig aufgebaut



Zusatz-Regalschrank Fach-Regal FS3

H x B x T: 86 x 78 x 40 cm

57042H48* 163,⁸² / 194,⁹⁵ €

Zusatz-Regalschrank Fach-Regal FS3, montiert

758567H48* 265,⁵⁵ / 316,- €

Schranktür MS, links TL4

Diese Schranktür ist für den Multifunktionsschrank MS bestimmt. Stück

B x H: 38 x 157 cm

57001H48* Vanille
57002H48* Grün pro Tür je 93,²⁸ / 111,- €

Schranktür MS, links TL4, montiert

758541H48* Vanille
758543H48* Grün pro Tür je 100,⁸⁰ / 119,⁹⁵ €

Schranktür MS, rechts TR4

Diese Schranktür ist für den Multifunktionsschrank MS bestimmt. Stück

B x H: 38 x 157 cm

57003H48* Vanille
57004H48* Grün pro Tür je 93,²⁸ / 111,- €

Schranktür MS, rechts TR4, montiert

758544H48* Vanille
758545H48* Grün pro Tür je 100,⁸⁰ / 119,⁹⁵ €

- Da die Schranktüren TL4 und TR4 für den Multifunktionsschrank separat zu bestellen sind, ist beim Schrankzusammenbau für Funktion- und Farb-Variabilität gesorgt.

- Alle Schranktüren verfügen über ein System zur geräuschlosen Schließung. Dank dieses Systems garantieren diese Möbel hohe Sicherheit, auch bei der Benutzung durch kleinste Kinder.

- Bei dem Multifunktionsschrank sind die Schranktüren nur gegenüberliegend zu montieren.

- zur Selbstmontage
- oder fertig montiert

Der Multifunktionsschrank verfügt über eine praktische Aussparung für die Sockelleiste Ihres Raumes.

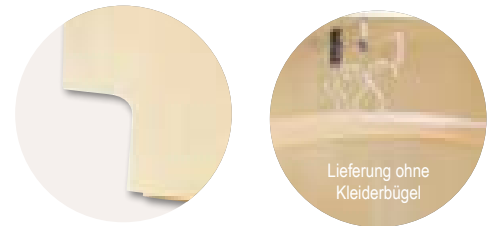

Stellen Sie Ihre Möbel selbst zusammen oder kaufen Sie einfach unsere fertigen Kombinationen!



Fertig zusammengestellte Schränke mit Türen:



Multifunktionsschrank-Kombi MS, Grün/Vanille

H x B x T: 165 x 78 x 40 cm

57903H48* 385,⁷¹ / 459,- €

Multifunktionsschrank-Kombi MS, Grün/Vanille, montiert

759019H48* 515,⁹⁷ / 614,- €

Multifunktionsschrank-Kombi MS, Vanille

H x B x T: 165 x 78 x 40 cm

57901H48* 385,⁷¹ / 459,- €

Multifunktionsschrank-Kombi MS, Vanille, montiert

759020H48* 515,⁹⁷ / 614,- €

Multifunktionsschrank-Kombi MS, Grün

H x B x T: 165 x 78 x 40 cm

57902H48* 385,⁷¹ / 459,- €

Multifunktionsschrank-Kombi MS, Grün, montiert

759021H48* 515,⁹⁷ / 614,- €

Sie haben
die Wahl

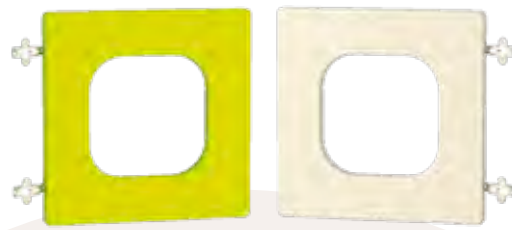

Schranktür mit Öffnung
TL1 & TR1
s. Seite 272



Schranktür
1-Block TL2 & TR2
s. Seite 272



Schranktür für Schrank- &
Kleiderablagen TR5
s. Seite 272

Front-/Möbel- Elemente



Schranktür
2-Block TL3 & TR3
s. Seite 272



Schränke, Containerschränke,
Hängeschränke, Kleiderablagen



Regalbrett RB
s. Seite 271



Bänke
s. Seite 280

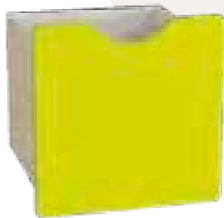

Schubfach groß
s. Seite 272



Schubfach klein
s. Seite 272

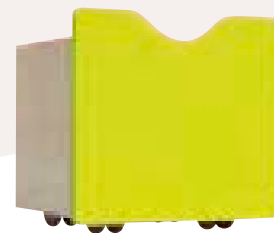

Container als Schrankzubehör
s. Seite 274

1 Schubfach groß =
2 Schubfächer klein

Wie können Sie Ihre Möbel selbst zusammenstellen?

Die Schranktüren und die Frontteile von Schubfächern, Containern und Regalbretter sind aus MDF und mit einer hochwertigen, abriebbeständigen sowie abwaschbaren Folie bezogen.

1. Wählen Sie bitte einen Schranktyp aus dem Sortiment.
2. Wählen Sie bitte die passenden Schranktüren aus (passend zum jeweiligen Schranktyp).
3. Wählen Sie bitte die passenden Schubfächer und Container aus (passend zum jeweiligen Schranktyp).
4. Wählen Sie bitte die passenden Regalbretter aus (passend zum jeweiligen Schranktyp).
5. Wählen Sie bitte die passenden Bänke aus (passend zum jeweiligen Schranktyp).
6. Wählen Sie eine Farbe nach Ihrem Geschmack aus. Auf diese Weise bekommen Ihre Vorstellungen eine reale Form und der von Ihnen entworfene Schrank ist bereits zusammengestellt.

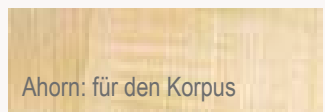

Ahorn: für den Korpus

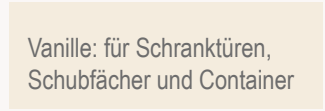

Vanille: für Schranktüren,
Schubfächer und Container

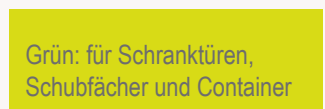

Grün: für Schranktüren,
Schubfächer und Container

Einsatzmöglichkeiten von Front-/Möbelelementen

- Da die Front-/Möbelelemente für die Schränke separat zu bestellen sind, ist beim Zusammenbau für Funktion- und Farb-Variabilität gesorgt.
- Die seitlich der Schranktüren, Schubfächer und des Regalbretts aufgeführten Nr. legen die Schrankblöcke fest, für die diese Möbelelemente geeignet sind.

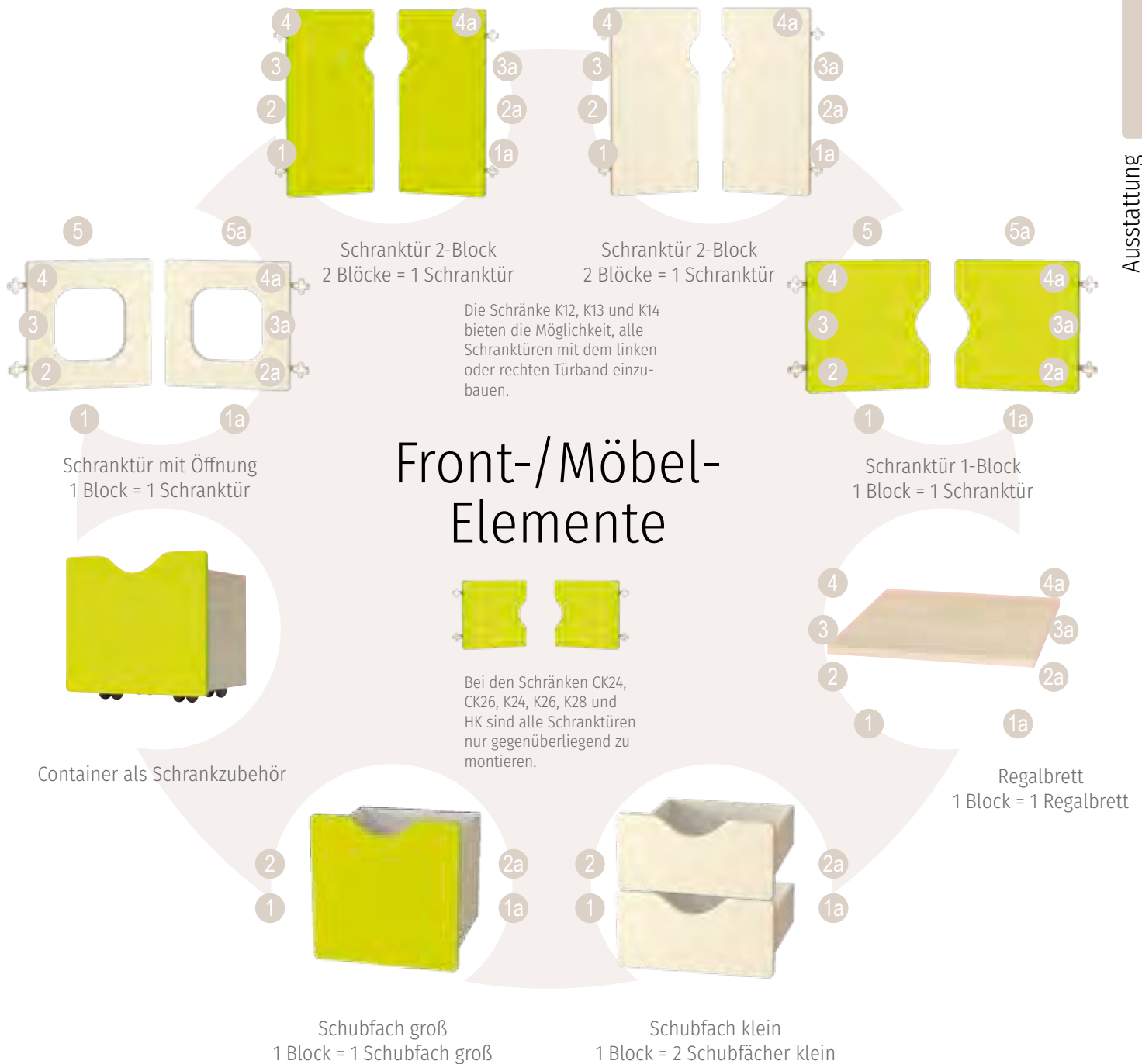

Aus Sicherheitsgründen sind die Schubfächer nur zum Einsatz in unteren Blöcken (1, 1a, 2, 2a) bestimmt.

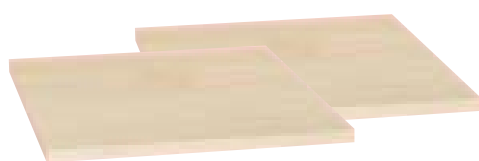

Regalbrett RB

In jede Blockmitte kann bei den Schränken K12, K13, K14, K24, K26, K28, CK24 und CK26 jeweils ein Regalbrett eingebaut werden, das zur Blocktrennung in zwei gleiche Bereiche dient.

Aus Holzspanwerkstoff, Ahorn, H x B x T: 2 x 38 x 36 cm

760754H48* 2 Stück

23,¹¹ / 27,⁵⁰ €

Beispiele für den Einsatz von Regalbrettern:



Front-/Möbel-Elemente

- Alle Schranktüren und Schubfächer sind mit hochwertigen, abriebbeständigen sowie abwaschbaren Folien bezogen.
- Alle Schranktüren verfügen über ein System zur geräuschlosen Schließung. Dank diesem System garantieren die Möbel hohe Sicherheit, auch bei der Benutzung durch kleinste Kinder.
- Alle Schranktüren sind mit dem linken oder rechten Türband nachbestellbar.
- zur Selbstmontage
- oder fertig aufgebaut

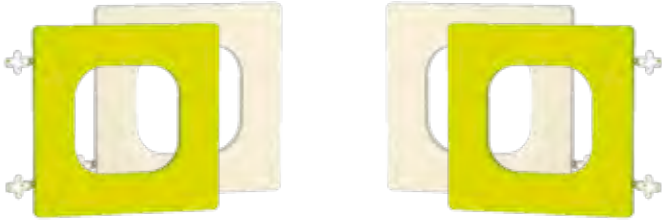

Bei den Schränken HK, K24, K26, K28, CK24 und CK26 sind die Schranktüren nur gegenüberliegend zu montieren.

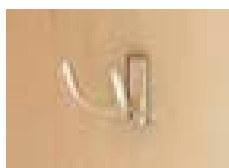
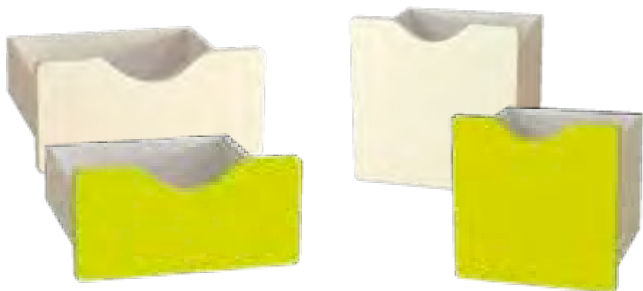
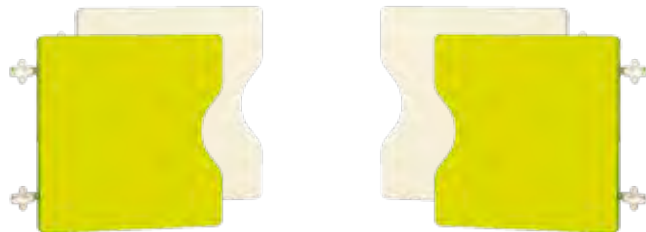

Jede Kleiderablage ist mit gegenüberliegenden Doppelhaken ausgestattet.



Alle Schränke verfügen über eine praktische Aussparung für die Sockelleiste Ihres Raumes.



Geräuschlose und sichere Türschließung

Schranktür mit Öffnung, links TL1

1 Block = 1 Schranktür
B x H: 38 x 38 cm

57005H48* ■ Vanille
57006H48* ■ Grün

pro Tür je 41,¹³ / 48,⁹⁵ €

Schranktür mit Öffnung, links TL1, montiert

758547H48* ■ Vanille
758549H48* ■ Grün

pro Tür je 41,⁹⁷ / 49,⁹⁵ €

Schranktür mit Öffnung, rechts TR1

1 Block = 1 Schranktür
B x H: 38 x 38 cm

57007H48* ■ Vanille
57008H48* ■ Grün

pro Tür je 41,¹³ / 48,⁹⁵ €

Schranktür mit Öffnung, rechts TR1, montiert

758551H48* ■ Vanille
758552H48* ■ Grün

pro Tür je 41,⁹⁷ / 49,⁹⁵ €

Schranktür 1-Block, links TL2

1 Block = 1 Schranktür
B x H: 38 x 38 cm

57009H48* ■ Vanille
57010H48* ■ Grün

pro Tür je 41,¹³ / 48,⁹⁵ €

Schranktür 1-Block, links TL2, montiert

758554H48* ■ Vanille
758559H48* ■ Grün

pro Tür je 44,¹² / 52,⁵⁰ €

Schranktür 1-Block, rechts TR2

1 Block = 1 Schranktür
B x H: 38 x 38 cm

57011H48* ■ Vanille
57012H48* ■ Grün

pro Tür je 41,¹³ / 48,⁹⁵ €

Schranktür 1-Block, rechts TR2, montiert

758560H48* ■ Vanille
758561H48* ■ Grün

pro Tür je 44,¹² / 52,⁵⁰ €

Schranktür 2-Block, links TL3

2 Blöcke = 1 Schranktür
B x H: 38 x 77 cm

57015H48* ■ Vanille
57016H48* ■ Grün

pro Tür je 47,⁰⁶ / 56,- €

Schranktür 2-Block, links TL3, montiert

758572H48* ■ Vanille
758573H48* ■ Grün

pro Tür je 54,²⁰ / 64,⁵⁰ €

Schranktür 2-Block, rechts TR3

2 Blöcke = 1 Schranktür
B x H: 38 x 77 cm

57013H48* ■ Vanille
57014H48* ■ Grün

pro Tür je 47,⁰⁶ / 56,- €

Schranktür 2-Block, rechts TR3, montiert

758562H48* ■ Vanille
758563H48* ■ Grün

pro Tür je 54,²⁰ / 64,⁵⁰ €

Schublade klein

57017H48* ■ Vanille
57018H48* ■ Grün

je 50,⁸⁴ / 60,⁵⁰ €

Schublade klein, montiert

758574H48* ■ Vanille
758575H48* ■ Grün

je 66,³⁴ / 78,⁹⁵ €

Schublade groß

57019H48* ■ Vanille
57020H48* ■ Grün

je 74,⁷⁹ / 89,- €

Schublade groß, montiert

758576H48* ■ Vanille
758577H48* ■ Grün

je 85,⁶⁷ / 101,⁹⁵ €

Schranktür TR5

Diese Schranktür ist nur mit dem rechten Türband nachbestellbar. Sie ist für alle auf Seite 280 dargestellten Kleiderablage-Schränke geeignet.
B x H: 32 x 75 cm

57066H48* ■ Vanille
57067H48* ■ Grün

je 46,⁶⁴ / 55,⁵⁰ €

Schranktür TR5, montiert

758620H48* ■ Vanille
758621H48* ■ Grün

je 56,²⁶ / 66,⁹⁵ €

Regale/Schränke „K“

- Die im Block angegebene Nr. gilt als Verweis auf ein Frontelement (siehe Seite 271), das für den jeweiligen Regalblock geeignet ist.
- Die Preise verstehen sich nur für den Korpus – Preise für Fronten (siehe Seite 272).
- zur Selbstmontage
- oder fertig aufgebaut



Alle Schränke verfügen über eine praktische Aussparung für die Sockelleiste Ihres Raumes.



Hängeregale HK, montiert

758590H48*

188,¹⁹ / 223,⁹⁵ €



Hängeregale HK

Regal zur Wandmontage. Für einzelne Regalblöcke sind Schranktüren (nur gegenüberliegende Montage möglich) nachbestellbar. Dieser Schrank ist für den Einsatz der Regalbretter ungeeignet.

H x B x T: 41 x 78 x 30 cm

Schranktüren nicht im Lieferumfang enthalten. Müssen separat bestellt werden

57029H48*

108,⁴⁰ / 129,- €

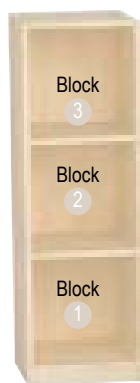
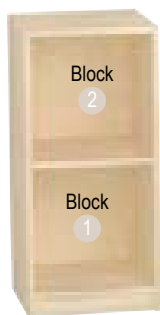

Regal K12

Für einzelne Regalblöcke sind Schranktüren, Schubfächer oder Regalbretter nachbestellbar.

H x B x T: 86 x 40 x 40 cm

57031H48*

116,⁸¹ / 139,- €

Regal K12, montiert

758556H48*

214,²⁹ / 255,- €

Regal K13

Für einzelne Regalblöcke sind Schranktüren, Schubfächer oder Regalbretter nachbestellbar.

H x B x T: 126 x 40 x 40 cm

57032H48*

144,⁵⁰ / 171,⁹⁵ €

Regal K13, montiert

758557H48*

267,²³ / 318,- €

Regal K14

Für einzelne Regalblöcke sind Schranktüren, Schubfächer oder Regalbretter nachbestellbar.

H x B x T: 165 x 40 x 40 cm

57033H48*

179,⁸³ / 214,- €

Regal K14, montiert

758558H48*

343,⁷⁰ / 409,- €

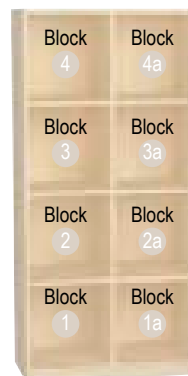
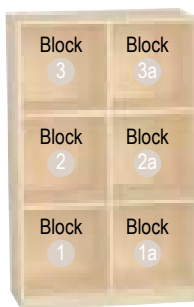
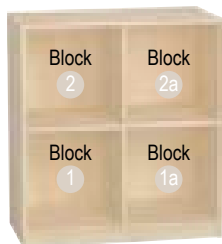

Regal K24

Für einzelne Regalblöcke sind Schranktüren (nur gegenüberliegende Montage möglich), Schubfächer oder Regalbretter nachbestellbar.

H x B x T: 86 x 78 x 40 cm

57034H48*

171,⁴³ / 204,- €

Regal K24, montiert

758564H48*

273,⁹⁵ / 326,- €

Regal K26

Für einzelne Regalblöcke sind Schranktüren (nur gegenüberliegende Montage möglich), Schubfächer oder Regalbretter nachbestellbar.

H x B x T: 126 x 78 x 40 cm

57035H48*

209,²⁴ / 249,- €

Regal K26, montiert

758565H48*

373,⁹⁵ / 445,- €

Regal K28

Für einzelne Regalblöcke sind Schranktüren (nur gegenüberliegende Montage möglich), Schubfächer oder Regalbretter nachbestellbar.

H x B x T: 165 x 78 x 40 cm

57036H48*

268,⁰⁷ / 319,- €

Regal K28, montiert

758566H48*

452,⁹⁴ / 539,- €

Containerregale „CK“ und Eckregale

- Die im Block angegebene Nr. gilt als Verweis auf ein Frontelement (siehe Seite 271), das für den jeweiligen Regalblock geeignet ist.
- In jede Blockmitte kann auch bei den Containerschränken jeweils ein Regalbrett RB (Seite 271) eingebaut werden, das zur Blocktrennung in zwei gleiche Bereiche dient.
- Die Preise verstehen sich nur für den Korpus – Preise für Fronten siehe Seite 272.
- zur Selbstmontage
- oder fertig aufgebaut

Schubfach-Elemente (ohne Rollen) finden Sie auf Seite 272.

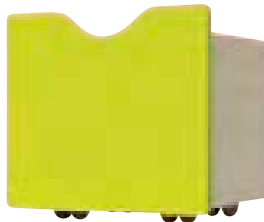

RC1



Beispiel

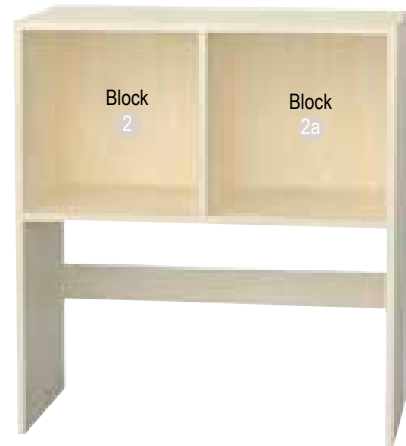

Roll-Container als Schrankzubehör RC1

Dieser Container eignet sich für alle Containerschränke CK. H x B x T: 46 x 38 x 40 cm
Rollen sind nicht feststellbar.

57022H48* ■ Vanille
57023H48* ■ Grün
je 94,⁹² / 112,⁹⁵ €

Roll-Container als Schrankzubehör RC1, montiert

758579H48* ■ Vanille
758582H48* ■ Grün
je 125,²¹ / 149,- €

Containerregal CK24

Für einzelne Regalblöcke sind Schranktüren (nur gegenüberliegende Montage möglich), Schubfächer oder Regalbretter nachbestellbar. Der Schrank ist für 2 Container RC1 ausgelegt.
H x B x T: 86 x 78 x 40 cm

57025H48* 133,⁶¹ / 159,- €

Containerregal CK24, montiert

758586H48* 215,¹³ / 256,- €

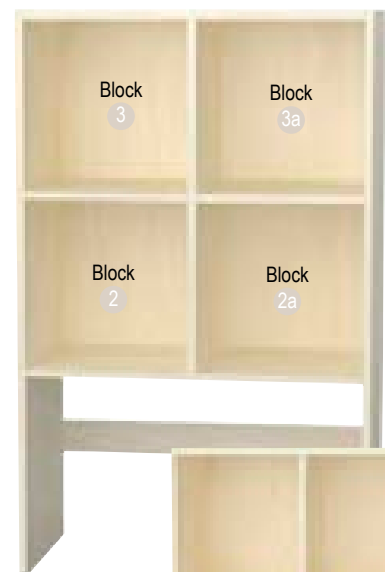

Beispiel

Eckregale



Eck-Regal rund, klein

H x B x T: 86 x 40 x 40 cm

57044H48* 134,⁴¹ / 159,⁹⁵ €

Eck-Regal rund, klein, montiert

758597H48* 265,⁵⁵ / 316,- €



Eck-Regal rund, groß

H x B x T: 126 x 40 x 40 cm

57043H48* 157,⁹⁴ / 187,⁹⁵ €

Eck-Regal rund, groß, montiert

758568H48* 310,⁰⁸ / 369,- €

Containerregal CK26, montiert

Für einzelne Schrankblöcke sind Schranktüren (nur gegenüberliegende Montage möglich), Schubfächer oder Regalbretter nachbestellbar. Der Schrank ist für 2 Container RC1 ausgelegt.
H x B x T: 126 x 78 x 40 cm

57028H48* Selbstmontage 177,³¹ / 211,- €
758589H48* montiert 310,⁰⁸ / 369,- €



MADDOX-System



Regalschrank mit 6 Fächern

Kann sowohl an der Wand als auch im Raum freistehend platziert werden. Rückwand besteht aus einer Spanplatte. Inkl. 4 Rollen (2 davon feststellbar)
 H x B x T: 74 x 90,5 x 46 cm
 Lieferung ohne Deko und Boxen

58372H48* Stück 284,⁸⁷ / 339,- €



Stellvariante

Es können mehrere Regalschränke seitlich aneinandergestellt werden.

Kombinationsmöglichkeit



Doppelt!



Stellvariante

Regale können auch Rückseite an Rückseite gestellt werden.

Kombinationsmöglichkeit



Doppelt!

Regalschrank – halbrund mit 6 Fächern

Kann sowohl an der Wand als auch im Raum freistehend platziert werden. Inkl. 4 Rollen (2 davon feststellbar)
 H x B x T: 74 x 92 x 46 cm
 Lieferung ohne Deko und Boxen

58373H48* Stück 242,⁸⁶ / 289,- €

Stellvariante

MADDOX-System

Sitzmöbel mit Stauraum



Anwendungsbeispiel

Sitzbank – halbrund

Kann sowohl an der Wand als auch im Raum freistehend platziert werden.

Inkl. 4 Standbeinen (Höhe: 3,5 cm, Ø 4,8 cm)

H x B x T: 27,5 x 92 x 46 cm

Lieferung ohne Boxen und Sitzmatte

58374H48* Stück 133,⁶¹ / 159,- €



Sitzmatten jeweils in 2 Farben erhältlich:

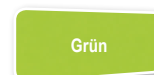
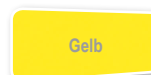

Sitzmatte für Sitzbank – halbrund

Radius: 46 cm, Länge: 90 cm, Höhe: 5 cm

Material: Kunstleder (46 % Polychlorid, 43 % Polyester, 11 % Polyurethan)

58375H48* Grün

58376H48* Gelb

je 43,²⁸ / 51,⁵⁰ €

Alle Sitzbänke können Sie beliebig mit oder ohne Aufbewahrungsboxen verwenden!



Sitzbank mit Rückenlehne

Kann sowohl an der Wand als auch im Raum freistehend platziert werden.

Inkl. 4 Standbeinen (Höhe: 3,5 cm, Ø 4,8 cm)

H x B x T: 27,5/57,5 x 90 x 92 cm

Lieferung ohne Boxen und Sitzmatte

58377H48* Stück 284,⁸⁷ / 339,- €

Sitzmatte für Sitzbank mit Rückenlehne

H x B x T: 5 x 90 x 90 cm

Material: Kunstleder (46 % Polychlorid, 43 % Polyester, 11 % Polyurethan)

58378H48* Grün

58379H48* Gelb

je 76,⁴³ / 90,⁹⁵ €



Kombinationsmöglichkeit



Ausstattung

MADDOX-System

Regal- und Sitzkombinationen

Zusammenstellbar nach Ihren Bedürfnissen und Wünschen

Dank vieler Kombinationsmöglichkeiten können Sie einzelne Elemente nach Ihren Vorstellungen je nach Raumgröße zusammenstellen und mit oder ohne Aufbewahrungsboxen verwenden. So nutzen Sie Ihre bestehenden Räumlichkeiten perfekt, ohne Fläche zu verschwenden. Die Regal- und Sitzkombinationen können auch mit den Maddox-Schrankgruppen kombiniert werden.

Alle Maddox-Regal- und -Sitzmöbel bestehen aus MDF und sind mit einer hochwertigen, abriebbeständigen sowie abwaschbaren Folie im Design „Ahorn“ beschichtet.



Alle Schrank-Elemente sind mit den Sitz-Elementen kombinierbar, sodass Sie individuell Ihre Räume ausstatten können.

Alle Möbel-Elemente können mit oder ohne Aufbewahrungsboxen verwendet werden.



Lieferung ohne Inhalt

Aufbewahrungsbox, rechteckig

H x B x T: 15 x 31,2 x 42,7 cm

58389H48* Transparent
58390H48* Gelb

je 11,⁴³ / 13,⁶⁰ €

Aufbewahrungsbox, dreieckig

H x B x T: 15 x 40 x 40 cm

58391H48* Transparent
58392H48* Gelb

je 18,⁹¹ / 22,⁵⁰ €

Versandkosten: 5,80 / 6,90 € – Versandkosten Flexeo®-Möbel: 30,- / 35,70 € pro Möbelstück



Sitzkombination 6

Große Sitzbank mit Bücherbox, Sitzmatten und 8 transparenten Aufbewahrungsboxen

Diese Kombination besteht aus einer halbrunden Sitzbank, 2 rechteckigen Sitzbänken und 2 Bücherboxen. Inkl. der passenden Sitzmatten und 8 transparenten Aufbewahrungsboxen

H x B x T: 57,5 x 317,5 x 92 cm
Material der Sitzmatte: Kunstleder (46 % Polychlorid, 43 % Polyester, 11 % Polyurethan)
Lieferung ohne Deko

58666H48* Gelb
58670H48* Grün
58674H48* Grün/Gelb

955,⁴⁶ / 1.137,- €



Sitzkombination 2

Sitzbank oval mit Bücherbox, 2 Sitzmatten und 6 transparenten Boxen

Diese Kombination besteht aus 2 halbrunden Sitzbänken und 2 Bücherboxen inkl. der passenden Sitzmatten und 6 transparenten Aufbewahrungsboxen

H x B x T: 57,5 x 137,5 x 92 cm
Material der Sitzmatte: Kunstleder (46 % Polychlorid, 43 % Polyester, 11 % Polyurethan)
Lieferung ohne Deko

58600H48* Gelb
58604H48* Grün
58608H48* Grün/Gelb

je 755,⁴⁶ / 899,- €



Sitzkombination 9

Sitzbank lang mit Bücherbox, 2 Sitzmatten und 5 transparenten Aufbewahrungsboxen

Diese Kombination besteht aus 2 rechteckigen Sitzbänken und einer Bücherbox. Inkl. der passenden Sitzmatten und 5 transparenten Aufbewahrungsboxen

H x B x T: 57,5 x 225,5 x 46 cm
Material der Sitzmatte: Kunstleder (46 % Polychlorid, 43 % Polyester, 11 % Polyurethan)
Lieferung ohne Deko

58698H48* Gelb
58702H48* Grün
58706H48* Grün/Gelb

je 575,⁶³ / 685,- €



Sitzkombination 10

Große Sitzbank mit Bücherbox, 2 Sitzmatten und 6 gelben Aufbewahrungsboxen

Diese Kombination besteht aus 2 rechteckigen Sitzbänken und 2 Bücherboxen. Inkl. der passenden Sitzmatten und 6 gelben Aufbewahrungsboxen

H x B x T: 57,5 x 271 x 46 cm

Material der Sitzmatte: Kunstleder (46 % Polychlorid, 43 % Polyester, 11 % Polyurethan)

Lieferung ohne Deko

58709H48* Gelb

58713H48* Grün

58717H48* Grün/Gelb

je 738,⁶⁶ / 879,- €



Ausstattung



Sitzmatte für Sitzbank – rechteckig

H x B x T: 5 x 90 x 46 cm

Material: Kunstleder (46 % Polychlorid, 43 % Polyester, 11 % Polyurethan)

58381H48* Grün

58382H48* Gelb

je 43,²⁸ / 51,⁵⁰ €

Sitzbank – rechteckig

Kann sowohl an der Wand als auch im Raum freistehend platziert werden.

Inkl. 4 Standbeinen (Höhe: 3,5 cm, Ø 4,8 cm)

H x B x T: 27,5 x 90 x 46 cm

Lieferung ohne Boxen und Sitzmatte

58380H48* Stück

162,¹⁴ / 192,⁹⁵ €

Kombinationsmöglichkeit

Bücherbox mit Ablagefach

Kann sowohl an der Wand als auch im Raum freistehend platziert werden.

Inkl. 4 Standbeinen (Höhe: 3,5 cm, Ø 4,8 cm)

H x B x T: 57,5 x 45,5 x 46 cm

Lieferung ohne Deko und Box

58383H48* Stück

129,⁴¹ / 154,- €



MADDOX-Garderoben-System

- Da die Frontelemente für die Schränke separat zu bestellen sind, ist beim Schrankzusammenbau für Funktion- und Farb-Variabilität gesorgt.
- Die Schranktür TR5 ist nur mit dem rechten Türband nachbestellbar, also rechte Tür.
- zur Selbstmontage
- oder fertig aufgebaut



Kleiderablageregal KS28

Hierfür ist die Schranktür TR5, bestimmt.
H x B x T: 162 x 130 x 40 cm

57059H48* 427,⁷³ / 509,- €

Kleiderablageregal KS28, montiert

758538H48* 511,⁷⁶ / 609,- €



Kleiderablage KL2

Hierfür ist die Schranktür TR5 bestimmt. Sie ist mit
1 Bank KB2 nachrüstbar.
H x B x T: 114 x 66 x 40 cm

57064H48* 162,⁹⁸ / 193,⁹⁵ €

Kleiderablage KL2, montiert

758542H48* 267,²³ / 318,- €



Kleiderablage-Bank KB4

Diese Bank gilt auch als Zubehör für den Schrank KL4.
H x B x T: 30 x 123,5 x 33 cm

Mit Fächern

57055H48* KB4A Vanille
57056H48* KB4A Grün je 133,⁵⁷ / 158,⁹⁵ €

Ohne Fächer

57057H48* KB4B Vanille
57058H48* KB4B Grün je 97,⁴⁴ / 115,⁹⁵ €

Kleiderablage-Bank KB4, montiert

Mit Fächern

758616H48* KB4A Vanille
758617H48* KB4A Grün je 146,¹⁸ / 173,⁹⁵ €

Ohne Fächer

758618H48* KB4B Vanille
758619H48* KB4B Grün je 125,¹⁷ / 148,⁹⁵ €



Kleiderablage-Bank KB2

Diese Bank gilt auch als Zubehör für die Schränke KL2
und KL4. H x B x T: 30 x 59,5 x 33 cm

Mit Fächern

57047H48* KB2A Vanille
57048H48* KB2A Grün je 106,⁶⁸ / 126,⁹⁵ €

Kleiderablage-Bank KB2, montiert

Mit Fächern

758606H48* KB2A Vanille
758608H48* KB2A Grün je 125,¹⁷ / 148,⁹⁵ €

Kleiderablage KL4

Hierfür ist die Schranktür TR5 bestimmt. Sie ist mit
2 Bänken KB2 oder 1 Bank KB4 nachrüstbar.
H x B x T: 114 x 130 x 40 cm

57063H48* 247,⁹⁰ / 295,- €

Kleiderablage KL4, montiert

758540H48* 444,⁵⁴ / 529,- €



MADDOX- Kleiderablage- Kombis mit Türen

KSK4

H x B x T: 162 x 130 x 40 cm

57898H48* Vanille

57899H48* Grün

je 772,²⁷ / 919,- €

KSK4, montiert

758820H48* Vanille

758821H48* Grün

je 996,⁶⁴ / 1.186,- €



KLK5

H x B x T: 114 x 130 x 40 cm

57807H48* Vanille

57808H48* Grün

je 533,⁶¹ / 635,- €

KLK5, montiert

758812H48* Vanille

758813H48* Grün

je 839,⁵⁰ / 999,- €



Wir kombinieren mit Türen –
Sie sparen bares Geld!

Zur Selbstmontage
oder fertig aufgebaut



KLK3

H x B x T: 114 x 66 x 40 cm

57092H48* Vanille

57884H48* Grün

je 352,¹⁰ / 419,- €

KLK3, montiert

758808H48* Vanille

758809H48* Grün

je 524,³⁷ / 624,- €

Flexeo® Wickelkommoden



Flexeo®

Wickelkommode, mit Treppe & 16 Boxen Gr. S

Die Treppe lässt sich nach Lösen der Sicherung ganz bequem ein- und ausfahren. Zusätzlich bieten 16 Boxen Platz für die persönlichen Wickelutensilien der Kinder.

Max. Beladegewicht pro Box: 5 kg

B x H: 126,8 x 116 cm

Lieferung ohne Deko

Warnhinweis: 2 (Seite 310)

809095H48 + Dekor + Tiefe + Treppe + Boxenfarbe
ab 1.163,⁸⁷ / 1.385,- €

Wickelauflage

B x H: 122 x 4 cm

756791H48* 76 cm tief

756792H48* 90 cm tief je 166,³⁹ / 198,- €

Bitte wählen Sie aus:

Variante 1: Dekor



Variante 2: Tiefe

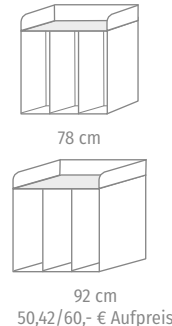

Variante 3: Treppe

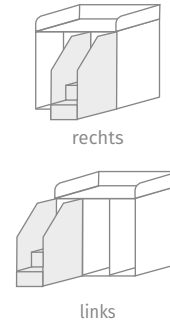

Variante 4: Boxenfarbe



Flexeo®

Wickelkommode, mit 24 Boxen Gr. S

Die praktische Wickelkommode bietet mit 24 Aufbewahrungsboxen richtig viel Stauraum! Jedes Kind kann hier seine eigene Box bekommen, in der die persönlichen Gegenstände und Kleidung aufbewahrt werden. Diese einfach mit Erkennungsbildern kennzeichnen und schon ist die Zuordnung im Alltag einfacher. Max. Beladegewicht pro Box: 5 kg

B x H: 108,5 x 116 cm. Lieferung ohne Deko

809094H48 + Dekor + Tiefe + Stellart + Boxenfarbe
ab 1.015,¹³ / 1.208,- €

Wickelauflage

B x H: 104 x 4 cm

756787H48* 76 cm tief

756788H48* 90 cm tief je 155,⁴⁶ / 185,- €

Bitte wählen Sie aus:

Variante 1: Dekor

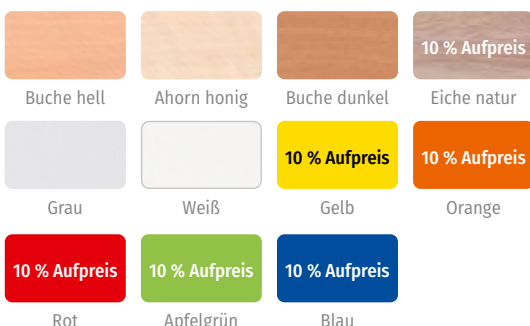

Variante 2: Tiefe

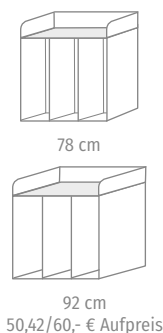

Variante 3: Stellart



Variante 4: Boxenfarbe



Flexeo®

Wickelkommode, mit 2 Türen

12 Fächer, davon je 4 hinter einer Tür versteckt, bieten reichlich Platz für Wickelutensilien und Kleidung.
 B x H: 108,5 x 116 cm
 Lieferung ohne Deko

809093H48 + Korpus + Türen + Tiefe + Stellart
 ab 781,⁵¹ / 930,- €

Wickelaufgabe

B x H: 104 x 4 cm

756787H48* 76 cm tief

756788H48* 90 cm tief je 155,⁴⁶ / 185,- €

- alles gut verstaut
- tolle Farbkombi



Ausstattung

Bitte wählen Sie aus:

Variante 1: Dekor Korpus

Buche hell	Ahorn honig	Buche dunkel	Eiche natur
Grau	Weiß	Gelb	Orange
Rot	Apfelgrün	Blau	

Variante 2: Dekor Türen

Buche hell	Ahorn honig	Buche dunkel	Eiche natur
Grau	Weiß	Gelb	Orange
Rot	Apfelgrün	Blau	

Variante 3: Tiefe

78 cm

92 cm
50,42/60,- € Aufpreis

Variante 4: Stellart

Socket metallfarben

Rollen
48,74/58,- € Aufpreis

- für jedes Kind eine Box
- ideal für größere Gruppen

Flexeo®

Wickelkommode, mit 20 Eigentumsboxen

Die 20 Boxen einfach mit Erkennungsbildern kennzeichnen, sodass die Zuordnung einfacher wird.
 B x H: 126,8 x 116 cm. Max. Beladegewicht pro Box: 5 kg
 Lieferung ohne Deko

809096H48 + Dekor + Tiefe + Stellart + Boxenfarbe
 ab 960,⁵⁰ / 1.143,- €

Wickelaufgabe

B x H: 122 x 4 cm

756791H48* 76 cm tief

756792H48* 90 cm tief je 166,³⁹ / 198,- €



Bitte wählen Sie aus:

Variante 1: Dekor

Buche hell	Ahorn honig	Buche dunkel	Eiche natur
Grau	Weiß	Gelb	Orange
Rot	Apfelgrün	Blau	

Variante 2: Tiefe

78 cm

92 cm
50,42/60,- € Aufpreis

Variante 3: Stellart

Socket metallfarben

Rollen
48,74/58,- € Aufpreis

Variante 4: Boxenfarbe

Grün

Blau

Weiß

Teppich »Landscape«



TEPPICH »DOTS«
Ø 3 m



2 x 2 m



TEPPICH »PORI«
Ø 2 m



TREFFPUNKT: TEPPICH!

Spielteppiche für ganze Gruppen! Extragroße Teppiche mit reichlich Spiel- und Sitzmöglichkeiten für viele Kinder und jeden Einsatzbereich. In außergewöhnlich ansprechenden Designs und ausgesuchter Materialqualität für die tägliche Beanspruchung! Hier werden Sie fündig! Teppiche vor Gebrauch 2 bis 3 Tage auslegen.

Spielteppich „Landscape“

Wie eine abstrakte Landschaft wirkt das Design dieses kuschelig weichen Hochflor-Teppichs. Dabei bieten die fließenden Formen und die dezente Farbharmonie zahlreiche Spielanlässe. Heute träumen sich die Kinder ans Meer und den Strand, morgen spielen sie Bauernhof mit wogenden Getreidefeldern am großen Fluss. Speichelecht, schweißfest und rutschhemmend. B x T: 2 x 2 m
Material: Oberseite: 100 % Nylon, Unterseite: 100 % Latex.
Qualität: mit extradickem, weichem, gedrehtem Tufting-Flor aus Nylon, speziell entworfen für Komfort und Haltbarkeit (ca. 0,6 mm stark), ringsherum eingekettelt. Der Teppich ist von Hand zu reinigen.

97702H48* 248,⁷⁴ / 296,- €

Riesen-Rundteppich „Dots“

Traumhaft schöner Spielteppich mit insgesamt 14 Sitzfeldern, die symbolisieren „Hier sitze ich!“. Das sorgt für strukturiertes Sitzen im Kreis, vermittelt den Kindern Sicherheit, fördert die Gruppendynamik und bietet Ihnen einen guten Blickkontakt. So werden Morgenkreis-Aktionen, spannende Erzählrunden oder auch Gruppenarbeiten zu wunderbaren Gemeinschaftserlebnissen. Speichelecht, schweißfest und rutschhemmend. Ø 3 m
Material: Oberseite: 100 % Nylon, Unterseite: 100 % Latex
Qualität: mit extradickem, weichem, gedrehtem Tufting-Flor aus Nylon, speziell entworfen für Komfort und Haltbarkeit (ca. 0,6 mm stark) mit guten Liegeeigenschaften, im Band eingefasst. Der Teppich ist von Hand zu reinigen.

97705H48* 503,³⁶ / 599,- €

Rundteppich „Pori“

So werden Kreisspiele, Aktionen und Gruppenarbeit zu gemeinschaftlichen Erlebnissen. Die Sitzfelder im Kreis strukturieren das Sitzen im Kreis, das gibt den Kindern Sicherheit und bietet Ihnen einen guten Blickkontakt auf den Erzählkreis oder in die Spielerunde. Die Ringe wirken wie eine natürliche Begrenzung und sorgen dadurch für eine aufgeräumte Sitzordnung. Speichelecht, schweißfest und rutschhemmend. Ø 2 m
Material: Oberseite: 100 % Nylon, Unterseite: 100 % Latex
Qualität: engmaschige und robuste, aber weiche, gedrehte Nylonschlaufen mit kürzerem Flor (ca. 0,2 mm stark), im Band eingefasst. Der Teppich ist von Hand zu reinigen.

97701H48* 192,³⁹ / 228,⁹⁵ €

TOP-EMPFEHLUNG!



Ausstattung

- langlebig und strapazierfähig
- rutschfeste Rückseite
- waschbar bei 30 °C
- voll umkettelt

Kurzflor-Teppiche

– zum Bauen, Spielen und Turnen

Bau- und Spielteppich

Die Kurzflor-Teppiche sind ideal zum Türmebauen, Spielen und Turnen. Die pflegeleichten und äußerst robusten Teppiche haben eine angenehme Haptik und sind voll umkettelt. Die Rückseite ist mit einer Naturlatex-Schicht versehen, was den Teppich rutschfest macht. Durch die verschiedenen Formen und Größen fügen sich die Teppiche perfekt in Ihre Einrichtung ein. Sie sind bei 30 °C waschbar, sodass diese hygienisch bleiben.
Material: 100 % Polypropylen
Lieferung ohne Deko

Bitte Farbe auswählen:



Leichte Farbabweichungen druckbedingt möglich



755904H48 ■ Grau
755915H48 ■ Grün
755905H48 ■ Hellblau
755916H48 ■ Dunkelblau je 198,²⁸ / 235,⁹⁵ €

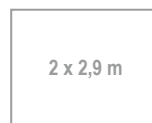

755919H48 ■ Grau
755921H48 ■ Grün
755920H48 ■ Hellblau
755922H48 ■ Dunkelblau je 230,²⁵ / 274,- €

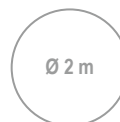

755923H48 ■ Grau
755925H48 ■ Grün
755924H48 ■ Hellblau
755926H48 ■ Dunkelblau je 231,⁹³ / 276,- €

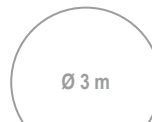

755927H48* ■ Grau
755929H48* ■ Grün
755928H48* ■ Hellblau
755930H48* ■ Dunkelblau je 461,³⁴ / 549,- €

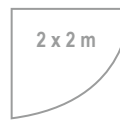

755931H48 ■ Grau
755933H48 ■ Grün
755932H48 ■ Hellblau
755938H48 ■ Dunkelblau je 224,³⁷ / 267,- €

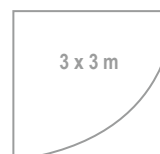

755934H48* ■ Grau
755936H48* ■ Grün
755935H48* ■ Hellblau
755937H48* ■ Dunkelblau je 461,³⁴ / 549,- €

Krippen-Etagenbett



Krippen-Etagenbett

Weißer Türen aus MDF mit liebevollem Design (Mond & Sterne oder Schäfchen), versehen mit einem transparenten Acrylglas-einsatz. Türen sind nur durch einen sicheren Türmechanismus von außen zu öffnen. Matratzen nicht enthalten

H x B x T: 157 x 140 x 70 cm oder 157 x 120 x 60 cm (wählbar), Material: Spanplatte (melaminharzbeschichtet), Buche-Rundstäbe, Verriegelung aus Holz (Birke-Furniersperrholz), MDF (Tür, Bettenböden)

Krippen-Etagenbett 1-türig

Bett mit 2 Etagen – oben geschlossen, unten offen

760549H48 + Dekor + Größe
+ Tür-Design ab 877,³¹ / 1.044,- €

Krippen-Etagenbett 2-türig

Bett mit 2 geschlossenen Etagen.

760550H48 + Dekor + Größe
+ Tür-Design ab 1.199,¹⁶ / 1.427,- €

Bitte Dekor, Größe und Tür-Design (siehe Seite 287) angeben!

Gleich mitbestellen:

Schaumstoff-Matratze

Füllung: Schaumstoff, 100 % Polyurethan
Bezug: Doppeltuch unversepft, 100 % Polyester

55476H48 8 x 60 x 120 cm 53,⁷⁸ / 64,- €

55477H48 8 x 70 x 140 cm 60,⁴⁶ / 71,⁹⁵ €



Abb. zeigt: Etagenbett 1-türig, Dekor Birke hell, 120 x 60 cm, Tür-Design Mond & Sterne

Abb. zeigt: Etagenbett 1-türig, Dekor Weiß, 140 x 70 cm, Tür-Design Schäfchen



2 ETAGEN FÜR DEN ENTSPANNTEN SCHLAF IHRER KINDER

In diesem Krippen-Etagenbett schlafen Kinder gerne. Das zeitlose und besonders liebevolle Design ist ein absoluter Hingucker in Ihrem Ruheraum. Dank der höhenverstellbaren Kunststoffgleiter an der Unterseite werden Ihr Boden geschützt und mögliche Unebenheiten einfach ausgeglichen. Dank der Sichrückwand kann das Etagenbett frei im Raum oder auch als Raumteiler aufgestellt werden.

DESIGNSTARK MIT HÖCHSTER SICHERHEIT

Die weißen Türen sind mit einem kindgerechten Design versehen. Sie wählen zwischen dem niedlichen Schäfchen oder dem Mond und den Sternen. Die Türen sind aus hochwertigem MDF hergestellt und mit einem transparenten Acrylgleaseinsatz versehen. Die Bettenböden aus durchgehender MDF-Platte haben Belüftungslöcher und sorgen für eine gute Belüftung der Matratze (nicht enthalten). Der sichere Türmechanismus ermöglicht nur das Öffnen von außen. Hierfür lösen Sie durch Ziehen des schwarzen Knaufs den Sicherheitsstift an der Tür. Nun ist die Blockade für den Türriegel gelöst. Anschließend schieben Sie den Türriegel nach rechts. Zum Schließen wird der Türriegel nach links geschoben.

UNSER TIPP: Durch das fantastische Design der Tür haben Sie jederzeit die Möglichkeit, einen Blick auf das schlafende Kind zu werfen. Genauso werden die kleinen Entdeckerinnen und Entdecker nach dem Aufwachen große Freude daran haben, den Raum durch den Acrylgleaseinsatz zu betrachten.

WÄHLEN SIE SELBST:

- die Größe: 140 x 70 cm oder 120 x 60 cm
- die Ausführung: 2 Etagen mit Türen oder 1 Etage mit Tür und 1 Etage offen
- Dekore: Birke hell, Buche hell, Eiche, Weiß
- das Design der Tür: Schäfchen oder Mond & Sterne

MATERIAL:

- Spanplatte (melaminharzbeschichtet)
- Buche-Rundstäbe
- Verriegelung aus Holz (Birke-Furniersperrholz)
- MDF (Tür, Bettenböden)

Materialinfo
Seite 177



Abb. zeigt: Etagenbett 2-türig, Dekor Eiche, 140 x 70 cm, Tür-Design Mond & Sterne

Abb. zeigt: Etagenbett 2-türig, Dekor Eiche, 120 x 60 cm, Tür-Design Schäfchen

Bitte wählen Sie aus:

Variante 1: Dekor

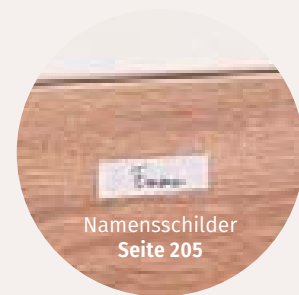

Variante 2: Größe

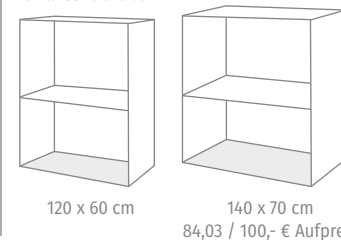

Variante 3: Tür-Design

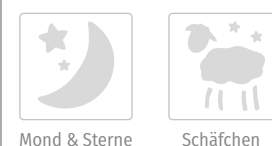



Schlafblatt, inkl. Liegepolster

Entführen Sie Ihre Kleinen in einen Blätterwald zum Schlafen. Wenn die Äuglein dann schwer werden, haben sie so einen kuscheligen Platz für deren fantasievolle Träume. Durch die Form fühlen sich die Kleinen geborgen und sicher. Die angenehme Höhe des Rahmens lässt die Kleinen die Umgebung beobachten und garantiert kein schnelles Entweichen. In dem besonders weichen Mikrofaserbezug fühlt sich jedes Ihrer Kinder pudelwohl. Die Kombination aus mehreren Schlafblättern erzeugt einen schönen Blattdächer. So haben Sie alle Ihre Feen im Auge. Das Blatt besteht aus einem Schaumstoffrahmen und einer Matratze. Das Anti-Rutsch-Material am Boden verhindert das Verrutschen des Blattes. Der Bezug ist mit einem Reißverschluss leicht zu entfernen und waschbar bei 30 °C.

H x B x T: ca. 30 x 68 x 120 cm

Material: Weichschaumstoff, 100 % Polyurethan

Bezug: Mikrofaser (100 % Polyester)

Lieferung ohne Decken

58386H48* Stück

226,⁰⁵ / 269,- €

Kinderbett

Robustes Kinderbett mit einem Lattenrost aus durchgehendem Sperrholz mit Belüftungslöchern. Der Rahmen ist aus Buche Massivholz (2 cm Stärke) gefertigt. Die seitliche Aufkantung verhindert das Herausrollen. Zur platzsparenden Aufbewahrung einfach stapelbar.

Inkl. Fach für ein Namensschild

Passende Matratze (60 x 120 cm) nicht enthalten

H x B x T: 29,5 x 64 x 124 cm

Zur einfachen Selbstmontage

764555H48 Stück

233,⁶¹ / 278,- €

Schaumstoff-Matratze

H x B x T: 8 x 60 x 120 cm

55476H48

53,⁷⁸ / 64,- €



stapelbar





Bettwäsche-Garnitur, gemustert

Garnitur aus 100 % Baumwolle. Inkl. Hotelverschluss ohne Knöpfe und Reißverschluss. Waschbar bei 60 °C
Inhalt: 1 Garnitur aus Kissen- und Deckenbezug
 B x H: Kissen: 60 x 40 cm, Decke: 100 x 135 cm
 Material: 100 % Baumwolle

766503H48* Design „Sterne“
 768746H48* Design „Ahoi“ je 33,⁵⁷ / 39,⁹⁵ €



Set: Sommer-Bettfüllung

Mit Komfort ausruhen! Passend zu unseren stapelbaren Liegen (S. 290) entspannen Kinder auf dem weichen Kopfkissen und schlüpfen dabei gerne unter die Decke. Für Allergikerinnen und Allergiker geeignet. Trocknergeeignet. Waschbar bei 95 °C
 B x H: Kopfkissen: 59 x 39 cm, Bettdecke: 97 x 132 cm
 Material außen: 65 % Polyester, 35 % Baumwolle,
 Material Füllung: 100 % Polyester

54364H48* 2-teilig 31,⁸⁹ / 37,⁹⁵ €

Kuscheldecke

Die weiche Fleecedecke ist perfekt für Kleinkinder. Waschbar bei 40 °C, nicht trocknergeeignet
 B x H: 70 x 100 cm, Material: 100 % Polyester

768198H48 Creme, Stück 13,⁰² / 15,⁴⁹ €



inklusive
12 Bechern



Materialinfo
Seite 177

Schnullerhaus

Wohin mit all den Schnullern? Das Schnullerhaus bietet dafür eine hygienische und ordentliche Lösung. Die Becher aus Melamin bieten Platz für 12 Schnullis. Zur besseren Zuordnung einfach mit Erkennungsbildern oder Namensschildern kennzeichnen. Die Becher sind herausnehmbar und spülmaschinengeeignet.

H x B x T: 57 x 38 x 12 cm

Material: Schnullerhaus: MDF, Becher: Kunststoff

Zur Selbstmontage. Lieferung ohne Namensschilder und Schnuller

756349H48 Stück

184,⁰³ / 219,- €





- erhöhtes Kopfteil gegen Herunterfallen von Kopfkissen
- stapelbar samt Decke, Matratze und Kopfkissen

Stapelbare Liege „Ahorn“

Aus Ahorn-Massivholz, stapelbar
H x B x T: 29 x 65 x 135 cm, belastbar bis ca. 60 kg
Matratze bitte separat bestellen.

57070H48*

142,⁸² / 169,⁹⁵ €

Wasserdichte Matratze

Aus Molitan, allseitig mit einer wasserdichten, gummierten Diffusionsschicht bezogen. Aus diesem Grund leicht zu reinigen. Matratzen in drei Farbausführungen: Gelb, Orange, Dunkelblau
H x B x T: 8 x 61 x 130 cm
Material: Bezug: 100 % Polypropylen, waschbar bei 60 °C, Matratze: Schaumstoff, 100 % Polyurethan

- 57071H48* Gelb
- 57072H48* Orange
- 57073H48* Dunkelblau

je 60,⁹² / 72,⁵⁰ €



Bettwäsche kariert, grün

In dieser Bettwäsche ruhen Ihre Schützlinge sicher und wohl behütet.

Mit Reißverschlüssen zum Schließen.
B x H: Kissen: 63 x 41 cm, Decke: 104 x 140 cm
Material: 100 % Baumwolle, waschbar bei 60 °C

- 58933H48* Grün, 2-teilig
- 56819H48* Blau, 2-teilig
- 58932H48* Rot, 2-teilig

je 28,¹⁵ / 33,⁵⁰ €

Solange Vorrat reicht



Krippenbetten



Ausstattung

- stapelbar
- in 5 Farben
- schnell aufgestellt

Krippen-Schaum-Bett mit Matratze

Ideal für Krippenkinder, da diese leicht raus- und rein-krabbeln können. Die Betten sind **superleicht** und deshalb einfach zu transportieren. Sie können wunderbar **übereinandergestapelt** werden. In vielen verschiedenen Farben erhältlich

H x B x T:

Bett: 20 x 63 x 113 cm, Matratze: 10 x 50 x 100 cm

Material: Bezug: Kunstleder (65 % Polyester, 35 % Baumwolle) mit Beschichtung aus Polyurethan,

Matratze: Bezug aus 100 % Polyester,

Füllung: Weichschaumstoff, 100 % Polyurethan

Lieferung ohne Decken

- 1.. 59310H48* Hellblau
- 2.. 59308H48* Hellgrün
- 3.. 59309H48* Dunkelgrün
- 4.. 59307H48* Orange
- 5.. 59306H48* Gelb

je 204,²⁰ / 243,- €

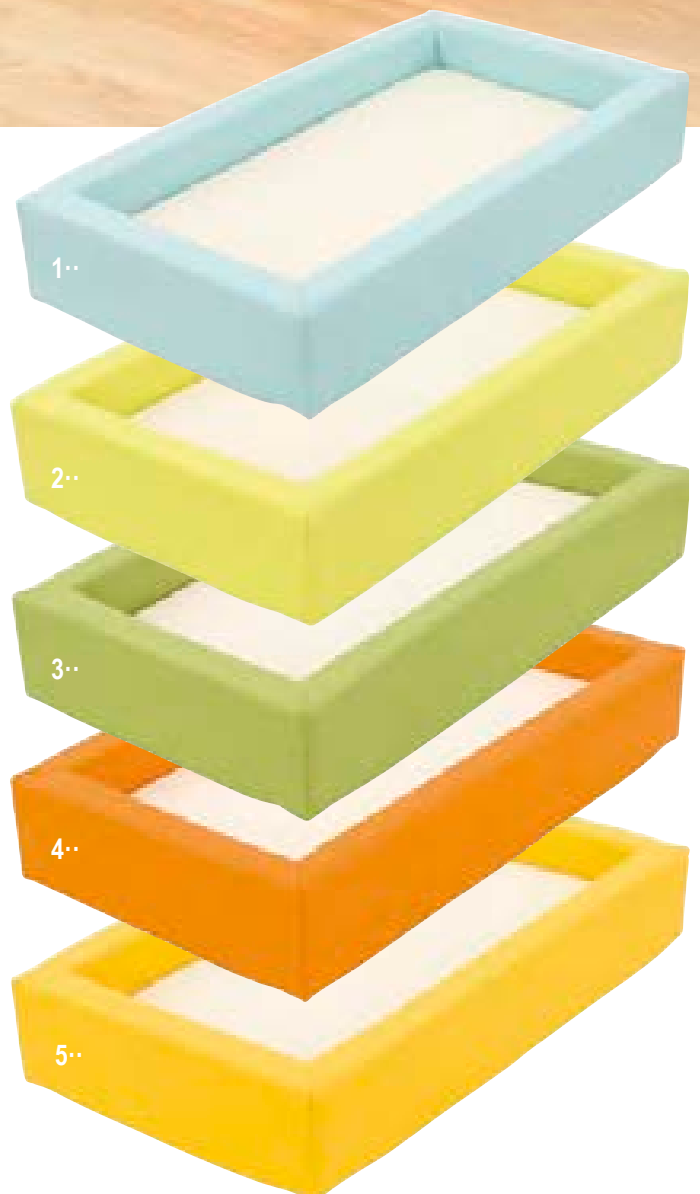



Bezug
flammhemmend
nach
DIN EN 1021



Schlafgelegenheiten ...

Nino



Liegepolster
Seite 294

passend für alle Liegepolster
mit 60 cm Breite

Kuschel-Rahmen „Nino“ (ohne Liegepolster)

... mit dem Kuschel-Rahmen ganz einfach und schnell Schlafgelegenheiten aufbauen. Für einen angenehm ruhigen Schlaf und räumliche Trennung sorgen hohe Seitenwände.

H x B x T: 25 x 80 x 70 cm

Material: Kunstleder (100 % Polyester mit Beschichtung aus Polychlorid), Schaum: 100 % Polyurethan

Lieferung ohne Liegepolster und Bettwäsche

59132H48* Stück 116,⁸¹ / 139,- €

... flexibel
kombinieren

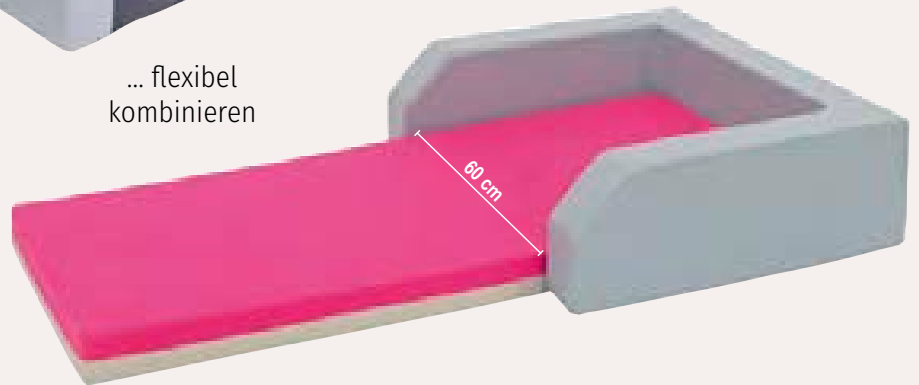

Bezug
flammhemmend
nach
DIN EN 1021

Soft-Sitzer

Auf dem Pferd reiten, die Giraffe streicheln oder den Elefanten füttern.

Die aus zwei Teilen bestehenden Soft-Sitzer werden einfach ineinandergesteckt und halten durch Klett. Bezug abnehmbar und somit leicht zu reinigen.

Die Sitzhöhe beträgt ca. 30 cm und ist somit optimal an die Größe der Kinder angepasst.

Material: Kunstleder aus 100 % Polyester mit Beschichtung aus Polychlorid, Schaum aus 100 % Polyurethan
Alle Warnhinweis: 2 (Seite 310)

58814H48* Giraffe (80 x 34 x 56 cm)

58815H48* Elefant (55 x 34 x 79 cm)

58816H48* Pferd (54 x 34 x 60 cm)

je 132,⁷³ / 157,⁹⁵ €

TOP-EMPFEHLUNG

- für Krippe und Kindergarten
- einfaches Aufbauen und Zusammenklappen
- genügend Platz für Bettwäsche
- leichter und flexibler als die meisten Schlafmöglichkeiten
- stapelbar

Bestseller

Ausstattung



BeBe Nino

Klappbettliegen

Platzsparend stapelbare Klappbettliegen. Schnell die Liegefläche zum Ausruhen und Schlafen aufklappen und anschließend wieder einklappen und ordentlich aufeinanderstapeln. Mit leicht abwaschbarem Kunstlederbezug. Rollwagen bitte separat bestellen (siehe rechts).
 H x B x T: Matte: 6 x 60 x 120 cm (12 x 60 x 60 cm zusammengeklappt), Liege: 25 x 80 x 70 cm, Gewicht: ca. 3 kg
 Material: Kunstleder aus 100 % Polyester mit Beschichtung aus Polychlorid, Schaum aus 100 % Polyurethan
 Lieferung ohne Bettwäsche und Deko

757467H48* ■ Orange
 59559H48* ■ Blau
 59689H48* ■ Grün

je 175,⁶³ / 209,- €



Gleich mitbestellen:

Rollwagen für Klappbettliege

Mit diesem Rollwagen können Sie die BeBeNino-Klappbettliege (siehe links) nach dem Gebrauch ganz einfach transportieren und platzsparend, sogar mit Bettwäsche, stapeln und aufbewahren.
 Mit 4 Rollen (2 davon feststellbar)
 H x B x T: 8 x 80 x 60 cm
 Material: massives Birkenfurnierholz
 Gewicht: ca. 14 kg

59072H48*

171,⁴³ / 204,- €





Liegepolster

Für Kinderkrippen und Kindergärten zu empfehlen

Die 2 unterschiedlichen Materialien der Oberflächen garantieren eine flexible Nutzung der Liegepolster. Ob zum Toben und Turnen oder zum Ruhen und Schlafen – je nach Nutzung können Sie die eine oder die andere Seite verwenden.

Bezug durch Reißverschluss abnehmbar. Waschbar bei 30 °C Handwäsche

Material: Bezug: Kunstleder: 65 % Polyester, 35 % Baumwolle mit 100 % Polyurethan-Beschichtung

Stoff: 80 % Baumwolle, 20 % Polyester,

Füllung: Weichschaumstoff, 100 % Polyurethan

Tolle Liegepolster in 4 Größen!

Bestseller



made in GERMANY

in 60 cm
Komfortbreite





H x B x T:	KRIPPE: 6 x 60 x 115 cm	KINDERGARTEN: 8 x 60 x 130 cm	VORSCHULE: 8 x 60 x 140 cm	HORT/SCHULE: 8 x 60 x 160 cm
 Grün-Kombination Stoff: dunkelgrün, Kunstleder: hellgrün	756567H48*	756561H48*	58478H48*	58484H48*
 Beige-Kombination Stoff: dunkelbeige, Kunstleder: hellbeige	756569H48*	756564H48*	58482H48*	58488H48*
 Blau-Kombination Stoff: dunkelblau, Kunstleder: hellblau	756568H48*	756563H48*	58480H48*	58486H48*
 Grau/Grün-Kombination Stoff: hellgrün, Kunstleder: grau	756570H48*	756565H48*	756767H48*	756765H48*
 Rot/Blau-Kombination Stoff: dunkelblau, Kunstleder: rot	756566H48*	756560H48*	58468H48*	58469H48*
Stück	je 61, ³⁰ / 72, ⁹⁵ €	je 65, ⁹⁷ / 78, ⁵⁰ €	je 72, ⁶⁹ / 86, ⁵⁰ €	je 83, ⁹⁹ / 99, ⁹⁵ €



Abb.: Dekor Weiß, Belag Teppich Limette



Ausstattung

Liegepolster-Podeste mit Linoleum- oder Teppichbelag

mit Belüftungsöffnungen auf der Rückseite

Podest für Liegepolster

Das Liegepolster-Podest fungiert sowohl als Spielebene als auch als **Liege- und Kuscheelfläche**. Obendrein verstauen Sie die Liegepolster platzsparend im Inneren des Podests. Sie haben die Wahl zwischen **2 Höhen**: Die Liegepolster-Podeste sind mit 2 oder 3 Fächern erhältlich. Auch das **Dekor** können Sie je nach Ihren Bedürfnissen und Ihrer Einrichtung auswählen. **Beim Belag haben Sie die Wahl zwischen Linoleum und Tretford-Teppich**.

Lieferung ohne Deko und Liegepolster

758145H48* + Dekor + Höhe + Belag + Farbe
ab **473,⁹⁵ / 564,- €**

Bitte Dekor, Höhe, Belag-Art & Belag-Farbe angeben!

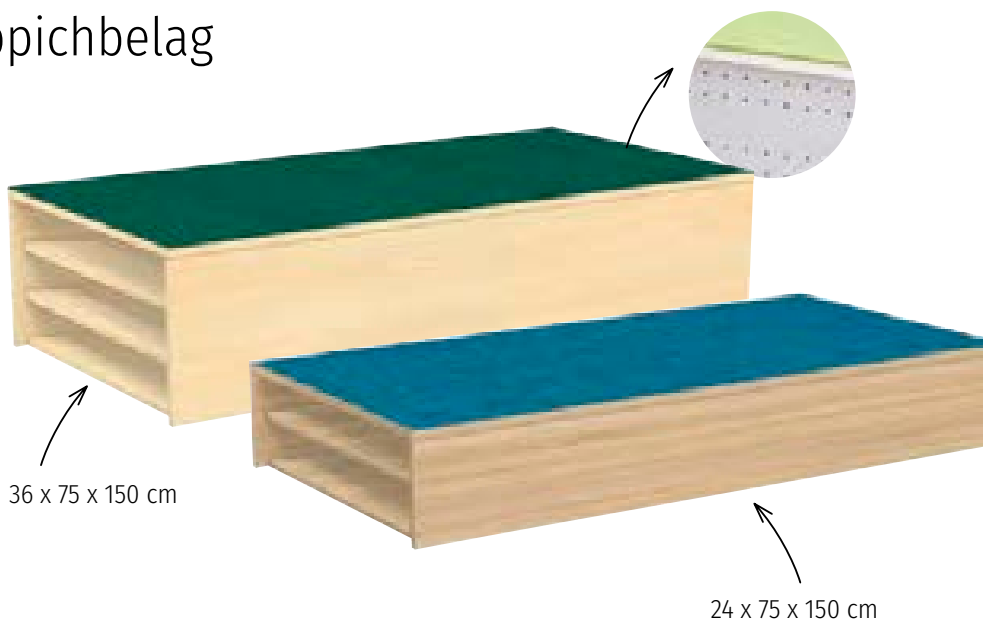



Bitte wählen Sie aus:

Variante 1: Dekor

Birke hell

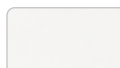
Eiche natur

Weiß



Variante 2: Höhe

24 cm









36 cm
29,41 / 35,- €
Aufpreis

Variante 3: Belag-Art

Linoleum

Teppich
16,81 / 20,- € Aufpreis

Variante 4: Belag-Farbe

 Linoleum Graublau	 Linoleum Dunkelgrün	 Linoleum Limette	 Linoleum Dunkelblau	 Linoleum Grau
 Linoleum Gelb	 Linoleum Braun	 Teppich Grau	 Teppich Limette	 Teppich Petrol
 Teppich Braun	 Teppich Gelb	 Teppich Ozeanblau	 Teppich Dunkelblau	 Teppich Smaragdgrün
 Teppich Irischgrün				

Flexeo® Liegepolsterschränke/-regale

Höhe: 190 cm
Breite: 158,5 cm
Tiefe: 60 cm



Abb.: Dekor Ahorn honig, Boxenfarbe Transparent
Lieferung ohne Liegepolster, Bettwäsche und Kissen

Alle Artikel auf dieser Seite:



Abb.: Dekor Buche hell, Boxenfarbe Blau

Liegepolsterregal mit 20 kleinen Boxen (ohne Abb.)

Einzelmaße: Anbauregal: 64,1 cm, Hauptregal: 94,4 cm
H x B x T gesamt: 190 x 158,5 x 60 cm

Für 9 Liegepolster

809041H48 + Dekor + Polsterhöhe + Boxenfarbe ab 1.237,⁸² / 1.473,- €

Aufgebaut geliefert • Frei Verwendungsstelle • 5 Jahre Garantie

Liegepolsterregal mit 10 großen Boxen

Einzelmaße: Anbauregal: 64,1 cm, Hauptregal: 94,4 cm
H x B x T gesamt: 190 x 158,5 x 60 cm

Für 9 Liegepolster

809042H48 + Dekor + Polsterhöhe + Boxenfarbe ab 1.237,⁸² / 1.473,- €

Aufgebaut geliefert • Frei Verwendungsstelle • 5 Jahre Garantie

Bitte Dekor, Polsterhöhe und Boxenfarbe (siehe unten) angeben!

Liegepolsterschrank mit 10 großen Boxen und 1 Drehtür

Einzelmaße: Anbauschränk: 64,1 cm, Hauptregal: 94,4 cm
H x B x T gesamt: 190 x 158,5 x 60 cm

Für 9 Liegepolster

809044H48 + Dekor + Polsterhöhe + Schließart + Boxenfarbe ab 1.339,⁵⁰ / 1.594,- €

Aufgebaut geliefert • Frei Verwendungsstelle • 5 Jahre Garantie

Bitte Dekor, Polsterhöhe und Boxenfarbe (siehe unten) angeben!

Bitte wählen Sie aus:

Variante 1: Dekor

Buche hell	Ahorn honig	Buche dunkel
10 % Aufpreis Eiche natur	Grau	
Weiß	10 % Aufpreis Gelb	10 % Aufpreis Orange
10 % Aufpreis Rot	10 % Aufpreis Apfelgrün	10 % Aufpreis Blau

Variante 2: Polsterhöhe

140 cm 160 cm

Variante 3: Schließart

Schloss	Schloss/Griff 15,97 / 19,- €
Dreholive 7,52 / 8,95 €	

Variante 4: Boxenfarbe

Gelb	Rot
Grün	Blau
Transparent	Bunt

Bei Farbe „Bunt“ erfolgt die Lieferung wie auf den Bildern abgebildet. Andere Farbkombinationen sind auf Anfrage gerne möglich.



Klassiker in tollen
Farben – zum Turnen,
Toben und Ausruhen



Ausstattung

Liegepolster in 4 Größen erhältlich

Für Kinderkrippen und Kindergärten zu empfehlen.

Die 2 unterschiedlichen Materialien der Oberflächen garantieren eine flexible Nutzung der Liegepolster.

Ob zum Toben und Turnen oder zum Ruhen und Schlafen – je nach Nutzung können Sie die eine oder die andere Seite verwenden.

Bezug durch Reißverschluss abnehmbar. Waschbar bei 30 °C Handwäsche

Material: Bezug: Kunstleder: 65 % Polyester, 35 % Baumwolle mit 100 % Polyurethan-Beschichtung, Stoff: 80 % Baumwolle, 20 % Polyester, Füllung: Weichschaumstoff, 100 % Polyurethan

	Krippe: H x B x T: 6 x 60 x 115 cm	Kindergarten: H x B x T: 8 x 60 x 130 cm	Vorschule: H x B x T: 8 x 60 x 140 cm	Hort/Schule: H x B x T: 8 x 60 x 160 cm
Liegepolster – Rot/Blau-Kombination Kunstleder: rot, Stoff: dunkelblau	756566H48*	756560H48*	58468H48*	58469H48*
Liegepolster – Grün-Kombination Kunstleder: hellgrün, Stoff: dunkelgrün	756567H48*	756561H48*	58478H48*	58484H48*
Liegepolster – Blau-Kombination Kunstleder: hellblau, Stoff: dunkelblau	756568H48*	756563H48*	58480H48*	58486H48*
Liegepolster – Beige-Kombination Kunstleder: hellbeige, Stoff: dunkelbeige	756569H48*	756564H48*	58482H48*	58488H48*
Liegepolster – Grau/Grün-Kombination Kunstleder: grau, Stoff: hellgrün	756570H48*	756565H48*	756767H48*	756765H48*
Stück	je 61, ³⁰ / 72, ⁹⁵ €	je 65, ⁹⁷ / 78, ⁵⁰ €	je 72, ⁶⁹ / 86, ⁵⁰ €	je 83, ⁹⁹ / 99, ⁹⁵ €

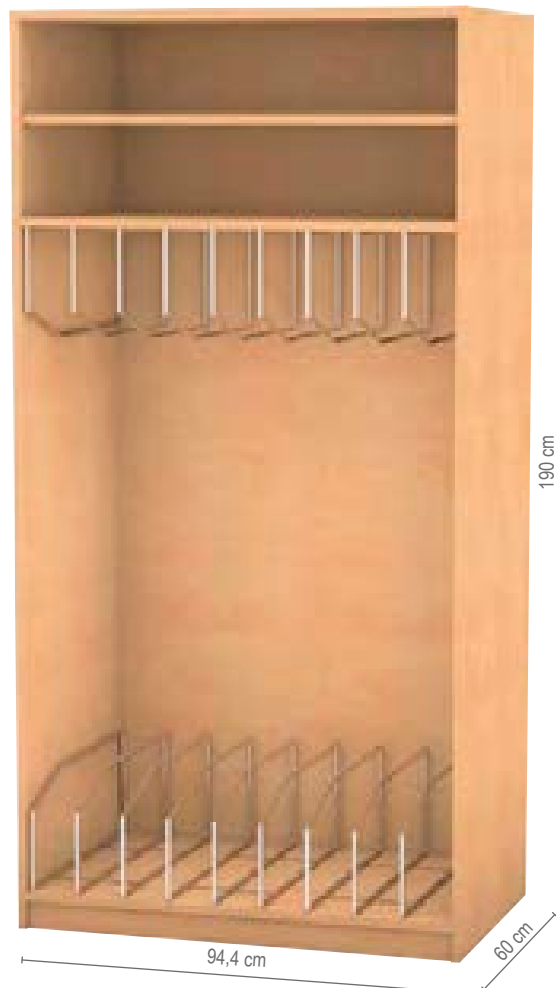

Flexeo® Liegepolsterregal mit 2 Fachböden

H x B x T außen: 190 x 94,4 x 60 cm

Für 9 Liegepolster

809045H48 + Dekor + Polsterhöhe

ab 646,²² / 769,- €

Bitte Dekor + Polsterhöhe angeben (S. 296)!

Aufgebaut geliefert • Frei Verwendungsstelle • 5 Jahre Garantie



Abb.: Dekor Ahorn honig

Kunststoffliegen – sehr leicht und stapelbar



Vorteile:

- sehr leicht
- in 3 tollen Farben
- platzsparend stapelbar

Stapelbare Liegen

Ideal zur schnellen Schlaf- und Ruheraumgestaltung
Die leichten Kinderliegen lassen sich schnell und platzsparend aufeinanderstapeln.

- besondere Standsicherheit & keine scharfen Kanten
- feuerbeständiges Material
- luftdurchlässige Auflagefläche
- einfach zu reinigen, schnell trocknend
- hohe Strapazierfähigkeit und Belastbarkeit
- besonders leicht (3,8 kg)

Geeignet für Kinder bis zu einem Gesamtgewicht von 50 kg. H x B x T: 12 x 57 x 144 cm
Material der Liegefläche: 100 % Polyester mit einer Beschichtung aus Polychlorid

- 58903H48 ■ Blau
- 59655H48 ■ Grün
- 59653H48 ■ Grau

je 57,⁹⁴ / 68,⁹⁵ €

kinderleicht zu transportieren



auch mit Rollen stapelbar

4 Stück

Gleich mitbestellen:

Rollen für stapelbare Liege

(2 der 4 Rollen sind feststellbar)

- 58904H48 4 Stück

10,⁶⁷ / 12,⁷⁰ €

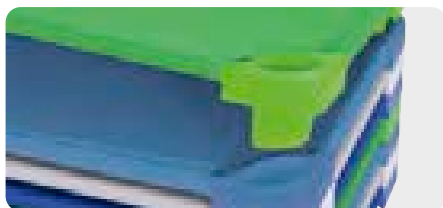

Bettfüße ohne Hohlräume sicher ineinanderstecken



schnell und einfach zu reinigen (abwaschbar)

Vorteilsset



NEU
IM KATALOG



Stapelbare Liege mit Schlafsack und Auflage

Entspannungsoase für Kinder von 2 bis 6 Jahren. Abgerundete Ecken für Sicherheit. Strapazierfähiges Polyester-Material, leicht zu reinigen. Atmungsaktiv und feuerfest. Schlafsack mit Sommer- und Winterseite. Waschbare Auflage aus Baumwolle. Rollen separat erhältlich. Liege und Auflage in der Farbe Grün

H x B x T: 12 x 57 x 144 cm

Material: Kunststoff, Schlafsack: Oberseite: 100 % Polyester, Unterseite: 100 % Baumwolle, Auflage: Oberstoff: 100 % Baumwolle, Füllung: 100 % Polyester

- 768058H48 3-teilig

100,⁸⁰ / 119,⁹⁵ €



Ihre Vorteile:

- stapelbar
- platzsparend
- leicht zu transportieren
- flexible Raumgestaltung
- alternative Sitzvariante
- für Groß und Klein

Polsterhocker

Die Rundpolster aus Kunstleder sind in **drei Höhen** und jeweils in **sieben Farbkombinationen** erhältlich. Sehr leicht und einfach zu transportieren. Gut abwaschbarer Kunstlederbezug – ideal für die Nutzung im Kindergarten, in der Schule oder auch durch Erwachsene. Verwenden können Sie diese Hocker hochkant, als Sitzrolle oder für Stapelspiele. Auf den Hockern fördern Sie nicht nur die Konzentrationsfähigkeit der Kinder, sondern stärken auch ihren Rücken. Denn Kinder sitzen dynamisch und ändern häufig ihre Haltung. Material: Kunstleder aus 100 % Polyester mit Beschichtung aus Polychlorid, Schaum aus 100 % Polyurethan



Farbe:

- Säule Grau, Deckel Grün
- Säule Grau, Deckel Orange
- Säule Grau, Deckel Hellblau

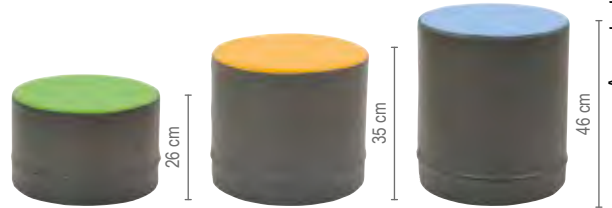

Mini

Ø 40 cm, 26 cm hoch

82852H48

82853H48

82854H48

je 65,¹³ / 77,⁵⁰ €

Midi

Ø 40 cm, 35 cm hoch

82856H48

82857H48

82858H48

je 75,²¹ / 89,⁵⁰ €

Maxi

Ø 40 cm, 46 cm hoch

82860H48

82861H48

82862H48

je 81,⁹³ / 97,⁵⁰ €

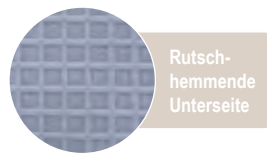

Rutschhemmende Unterseite

Farbe:

- Säule Hellgrau, Deckel Grün
- Säule Hellgrau, Deckel Orange
- Säule Hellgrau, Deckel Hellblau
- Säule Dkl.blau, Deckel Hellblau

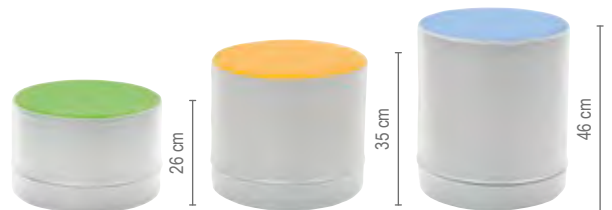

Mini

Ø 40 cm, 26 cm hoch

59144H48

59145H48

59146H48

59147H48

je 65,¹³ / 77,⁵⁰ €

Midi

Ø 40 cm, 35 cm hoch

59148H48

59149H48

59150H48

59151H48

je 75,²¹ / 89,⁵⁰ €

Maxi

Ø 40 cm, 46 cm hoch

59152H48

59153H48

59154H48

59155H48

je 81,⁹³ / 97,⁵⁰ €

Sitzwürfel

Schaffen Sie schöne Sitzcken oder nutzen Sie den Würfel als Lesetisch. Weich und strapazierfähig, mit feuchtem Tuch abwischbar. H x B x T: 25 x 40 x 40 cm, Schaumdichte 24 kg/m³ Material: Kunstleder aus 100 % Polyester mit 100 % Polychlorid-Beschichtung

- 56911H48* Grün
- 56910H48* Orange
- 56912H48* Blau

je 87,³⁹ / 104,-

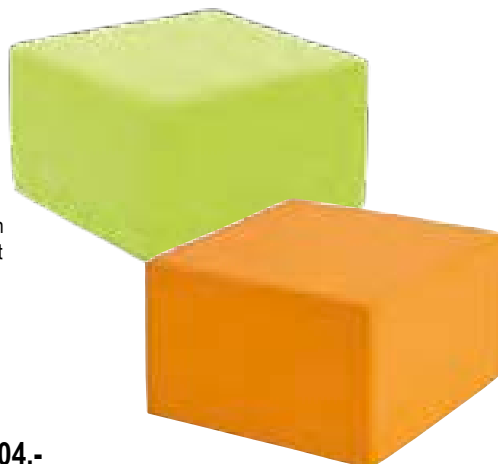

Sofas für Kindergarten & Krippe – mit Kunstlederbezug

CLUBBO

Die modularen Sofas bestehen aus Bausteinelementen, mit denen Sie absolut flexibel nach Ihren Raumgegebenheiten einrichten können. Mal sind sie ein platzsparendes Kompaktmöbel, mal formen sie großzügig ganze Sofa-Kuschellandschaften für Ihre Kleinen.

In jedem Fall sind diese Sofabausteine für den Kiga-Alltag bestens geeignet.

Pflegeleicht, formstabil, zeitlos und vor allem robust – das sind die Merkmale, die Clubbo ausmachen.

Material: Kunstleder aus 100 % Polyester mit Beschichtung aus Polychlorid, Schaum aus 100 % Polyurethan

Reinigung: abwaschbar

Bitte wählen Sie aus:

Variante: Ausführung



Hocker 1-Sitzer
Breite: 60 cm



Hocker 2-Sitzer
Breite: 120 cm
75,63 / 90,- € Aufpreis

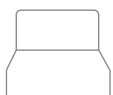

Bank 1-Sitzer
Breite: 60 cm



Bank 2-Sitzer
Breite: 120 cm
92,44 / 110,- € Aufpreis

Variante: Grundfarbe



Grau



Beige

Variante: Sockelfarbe



Braun



Orange



Petrol



Hellblau



Lime

Variante: Größe



Länge 60 cm



Länge 120 cm
21,01 / 25,- € Aufpreis

Sofa mit Rückenlehne und Armstützen

H x B x T: 55 x 120 x 60 cm, Sitzhöhe: 25 cm

768957H48* Farbe + Sockelfarbe

je 242,⁸⁶ / 289,- €

Bitte Farbe + Sockelfarbe (siehe unten) angeben!

Sitzhöhe 25 cm



Ecke mit Rückenlehne

H x B x T: 55 x 60 x 60 cm

768960H48* + Farbe + Sockelfarbe

je 153,⁷⁴ / 182,⁹⁵ €

Bitte Farbe + Sockelfarbe (siehe unten) angeben!

Hocker Viertelkreis

H x B x T: 25 x 60 x 60 cm

768961H48* + Farbe + Sockelfarbe

je 99,¹² / 117,⁹⁵ €

Bitte Farbe + Sockelfarbe (siehe unten) angeben!



Rutschhemmende Unterseite

Vorteile Kunstleder:

- tolle Kombinationsmöglichkeiten
- scheuerbeständig
- phthalatfrei
- sehr robust
- abwaschbar



2-Sitzer



1-Sitzer



Hockerelement

H x B x T 1-Sitzer: 25 x 60 x 60 cm

H x B x T 2-Sitzer: 25 x 120 x 60 cm

768959H48* + Ausführung + Farbe + Sockelfarbe

ab 99,⁹⁶ / 118,⁹⁵ €

Bitte Ausführung + Farbe + Sockelfarbe (siehe Seite 300) angeben!

Bankelement

H x B x T 1-Sitzer: 55 x 60 x 60 cm

H x B x T 2-Sitzer: 55 x 120 x 60 cm

768958H48* + Ausführung + Farbe + Sockelfarbe

ab 134,⁴¹ / 159,⁹⁵ €

Bitte Ausführung + Farbe + Sockelfarbe (siehe Seite 300) angeben!

120 cm

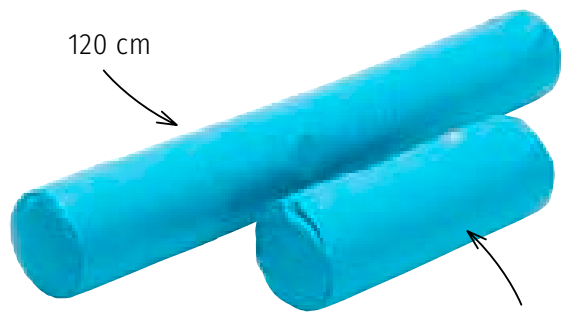

60 cm

Kuschelrolle

Ø 20 cm, Kunstleder

768962H48* + Farbe + Länge

ab 40,⁷⁶ / 48,⁵⁰ €

Bitte Farbe und Länge (siehe Seite 300) angeben!



Kissen

B x H: 35 x 35 cm, Kunstleder

768966H48* + Farbe

35 x 35 cm

je 17,²³ / 20,⁵⁰ €

Bitte Farbe (siehe Seite 300) angeben!

Relaxpolster



Die Ruhe-Ecke ist in mehreren Farben verfügbar, sodass Sie den Ruheraum individuell nach Ihren Vorstellungen und Wünschen gestalten können. Als Bezug wird der innovative Webstoff Newlife Eco verwendet. Dieser wird aus 100 % recyceltem Material von Plastikflaschen hergestellt und ist somit absolut nachhaltig. Der Bezug ist extrem strapazierfähig, hygienisch und schwer entflammbar nach DIN EN 1021-1. Newlife Eco ist ein Webstoff und kein Druckstoff, was für Sie hohe Farbestabilität, kein Abfärben und extreme Verschleißresistenz in der Nutzung bedeutet. Durch die Flockenfüllung im Kammerinlet ist die Ruhe-Ecke besonders weich und einladend. Die Kammern verhindern das Verrutschen der Flocken und halten so optimal die Form bei maximaler Bequemlichkeit. Sowohl Bezug als auch der Schaumkern sind schwer entflammbar und sorgen für Sicherheit in Ihrem Ruheraum.

Bodenpolster „Ruhe-Ecke“

H x B x T: 20 x 160 x 160 cm

767702H48* + Farbe **651,²⁶ / 775,- €**

Bitte Farbe (siehe unten) angeben!

Rückenpolster-Set „Ruhe-Ecke“

H x B x T langes Polster: 24 x 160 x 24 cm

767703H48* + Farbe **293,²⁸ / 349,- €**

Bitte Farbe (siehe unten) angeben!



NEU
IM KATALOG

Abb. Rückenpolster Webstoff Newlife Eco, Farbe Rot, Bodenpolster Webstoff Newlife Eco, Farbe Orange

Bitte wählen Sie aus:

Webstoff Newlife Eco, Material: 100 % Polyester

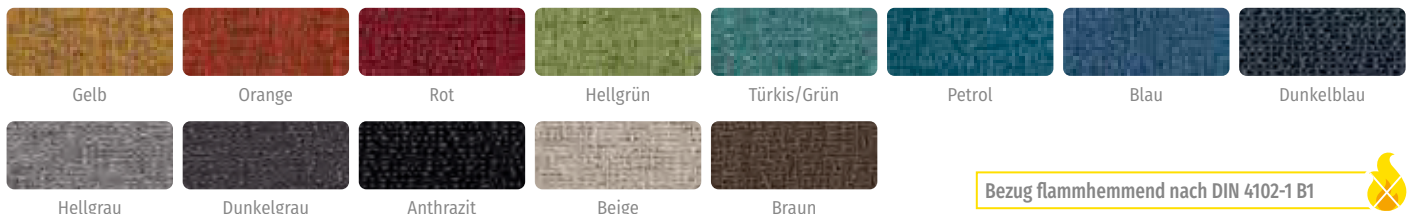

Bezug flammhemmend nach DIN 4102-1 B1

Leichte Farbabweichungen druckbedingt möglich.



Rückenpolster „Welle“

Breite: 138 cm, Ø 25 cm

767673H48* + Material/Farbe ab 159,⁶⁶ / 190,- €

Bitte Material/Farbe (siehe unten) angeben!

Bodenpolster „Welle“

H x B x T: Einzel-Bodenpolster: 18 x 138 x 138 cm,
Doppel-Bodenpolster ausgeklappt: 18 x 184 x 138 cm

767672H48* + Ausführung + Material/Farbe
ab 431,⁹³ / 514,- €

Bitte Ausführung und Material/Farbe (siehe unten) angeben!



Bitte wählen Sie aus:

Variante 1: Ausführung

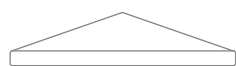

Einzel-Bodenpolster

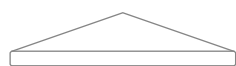

Doppel-Bodenpolster
336,13 / 400,- € Aufpreis

Variante 2: Material/Farbe

Kunstleder Eden FRee (Stoffgruppe 7), Material: 100 % Polyester



Leichte Farbabweichungen druckbedingt möglich.

Bezug flammhemmend nach DIN EN 1021

Webstoff Newlife Eco, Material: 100 % Polyester – 10 % Aufpreis

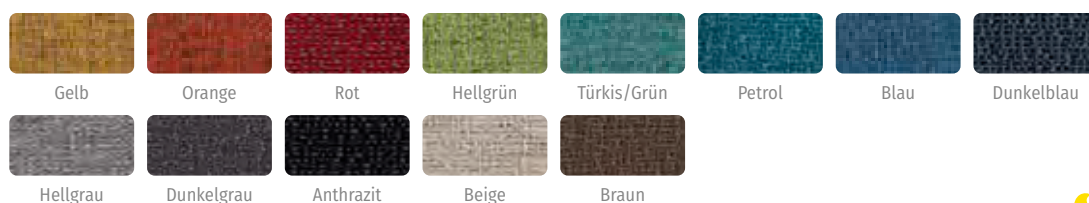

Leichte Farbabweichungen druckbedingt möglich.

Bezug schwer entflammbar nach DIN 4102-1 B1

Das Sofa zum Entspannen – vielseitig im Einsatz und platzsparend
 Erholungspausen sind wichtig im Kindergarten-Alltag. Gestalten Sie einen Ruheraum, in dem man sich wohlfühlen kann, Abstand bekommt und anschließend wieder frisch spielen und lernen kann. Ob als Liege oder Sofa – die Relaxpolster bieten Ihnen hervorragenden Sitz- und Liegekomfort. Sie sind in mehreren Farben verfügbar, sodass Sie den Ruheraum individuell nach Ihren Vorstellungen und Wünschen gestalten können.



Abb.: Doppel-Bodenpolster, Webstoff Newlife Eco, Hellgrün, Rückenpolster-Set, Webstoff Newlife Eco, Farbe Türkis/Grün

Bodenpolster „Dreieck“

H x B x T: 15/30 x 160 x 160 cm

767674H48* + Ausführung + Material/Farbe

ab 457,¹⁴ / 544,- €

Bitte Ausführung und Material/Farbe (siehe unten) angeben!

Bitte wählen Sie aus:

Variante 1: Ausführung

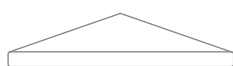

Einzel-Bodenpolster



Doppel-Bodenpolster
361,34 / 430,- € Aufpreis

Rückenpolster-Set „Dreieck“

H x B x T: 24 x 160 x 24 cm

767675H48* + Material/Farbe ab 385,⁷¹ / 459,- €

Bitte Material/Farbe (siehe unten) angeben!

Variante 2: Material/Farbe

Kunstleder Eden FRee (Stoffgruppe 7), Material: 100 % Polyester



Leichte Farbabweichungen druckbedingt möglich.

Bezug flammhemmend nach DIN EN 1021

Webstoff Newlife Eco, Material: 100 % Polyester – 10 % Aufpreis

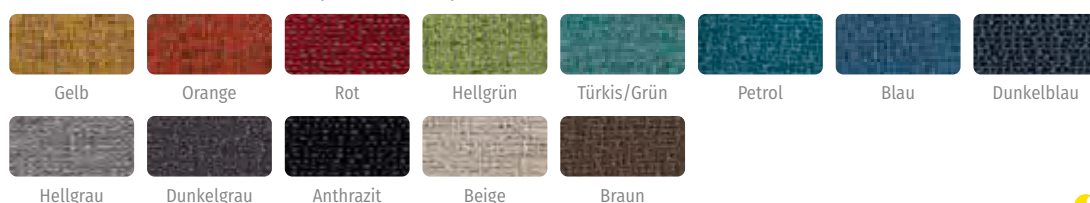

Leichte Farbabweichungen druckbedingt möglich.

Bezug schwer entflammbar nach DIN 4102-1 B1



NEO Ottomane mit Halblehne

Der Halblehner bietet viele Stellmöglichkeiten. Je nach Bedarf können Sie die 2 Elemente kombinieren. Es gibt jeweils einen rechten und einen linken Halblehner. Die Elemente können freistehend in den Raum oder an die Wand gestellt werden. So sind Sie stets flexibel. Die Stellfüße sind zur einfachen Selbstmontage und müssen von Ihnen nur noch angeschraubt werden. Es wird kein Werkzeug benötigt. Um den Anforderungen an den Brandschutz gerecht zu werden, ist der Bezug aus Kunstleder flammhemmend nach DIN EN1021-1, -2. Der Webstoff Newlife Eco ist schwer entflammbar nach DIN 4102 (B1).
5 Füße: Alusilber
H x B x T gesamt: 63/72 x 134 x 72 cm
Lieferung ohne Deko

767656H48* + Ausführung + Sitzhöhe
+ Material/Farbe ab **629,⁴¹ / 749,- €**

Bitte Ausführung, Sitzhöhe und Material/Farbe (siehe unten) angeben!



Bitte wählen Sie aus:

Variante 1: Ausführung

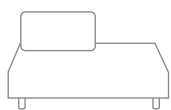

Halblehne links

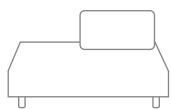

Halblehne rechts

Variante 2: Sitzhöhe



Sitzhöhe 29 cm



Sitzhöhe 38 cm

Variante 3: Material/Farbe

Kunstleder Eden FRee (Stoffgruppe 7), Material: 100 % Polyester



Leichte Farbabweichungen druckbedingt möglich.

Bezug flammhemmend nach DIN EN 1021

Webstoff Newlife Eco, Material: 100 % Polyester – 10 % Aufpreis

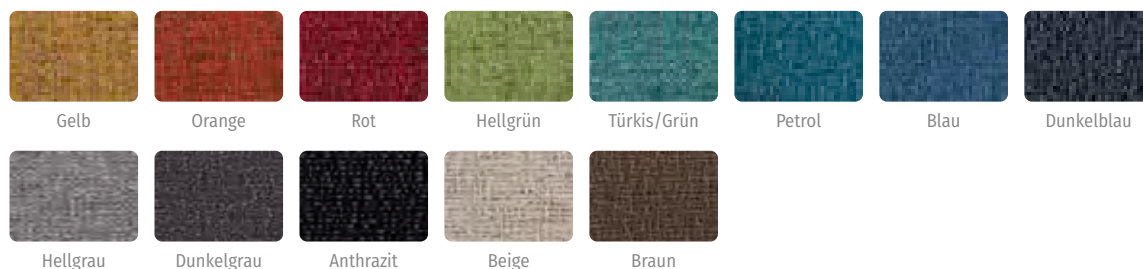

Leichte Farbabweichungen druckbedingt möglich.

Bezug schwer entflammbar nach DIN 4102-1 B1

NEO

Rückzugs- und Erholungsräume sind extrem wichtig. Eine extrem robuste Verarbeitung in Kombination mit sehr hochwertigen Bezügen, entweder im Webstoff Newlife Eco oder mit Kunstleder, garantieren langanhaltende Freude. Natürlich sind alle Elemente beliebig kombinierbar. Besonders wichtig ist dabei auch der Brandschutz. Der Webstoff

Newlife Eco ist schwer entflammbar. Das Kunstleder ist flammhemmend. Ergänzend ist der verwendete Schaumkern ebenfalls schwer entflammbar nach FMVSS 302. Dies garantiert optimale Sicherheit und das ganz ohne Mehrpreis (hier lohnt sich stets der Vergleich!). Die Stellfüße sind zur einfachen Selbstmontage und müssen von Ihnen

nur noch angeschraubt werden. Es wird kein Werkzeug benötigt.



Abb. Hocker Dreieck, Sitzhöhe 38 cm, Kunstleder Azur

Abb. Eckelement, Sitzhöhe 38 cm, Kunstleder Azur



Abb. Hocker Trapez, Sitzhöhe 38 cm, Kunstleder Iron

NEO Hocker Dreieck

H x B x T: 29/38 x 72 x 62 cm, Höhe der Sitzfläche: 29 oder 38 cm, Schaumkern schwer entflammbar

767869H48* + Sitzhöhe
+ Material/Farbe ab 318,⁴⁹ / 379,- €

Bitte Sitzhöhe und Material/Farbe (siehe unten) angeben!

NEO Hocker Trapez

H x B x T: 29/38 x 134/72 x 62 cm, Höhe der Sitzfläche: 29 oder 38 cm, Schaumkern schwer entflammbar

767868H48* + Sitzhöhe
+ Material/Farbe ab 478,¹⁵ / 569,- €

Bitte Sitzhöhe und Material/Farbe (siehe unten) angeben!

NEO Eckelement

H x B x T: 29/38 bzw. 63/72 x 134 x 134 cm, Sitztiefe: 50 cm, Höhe der Sitzfläche: 29 oder 38 cm, Schaumkern schwer entflammbar

767867H48* + Sitzhöhe
+ Material/Farbe ab 999,¹⁶ / 1.189,- €

Bitte Sitzhöhe und Material/Farbe (siehe unten) angeben!

Bitte wählen Sie aus:

Variante 1: Sitzhöhe



Sitzhöhe 29 cm



Sitzhöhe 38 cm

Variante 2: Material/Farbe

Kunstleder Eden FFree (Stoffgruppe 7), Material: 100 % Polyester



Leichte Farbabweichungen druckbedingt möglich.

Webstoff Newlife Eco, Material: 100 % Polyester – 10 % Aufpreis



Leichte Farbabweichungen druckbedingt möglich.





NEO Bankelement

H x B x T: 29/38 bzw. 63/72 x 67/134 x 72 cm,
Sitztiefe: 50 cm, Höhe der Sitzfläche: 29 oder 38 cm
Breite: 2-Sitzer: 134 cm, 1-Sitzer: 67 cm
Schaumkern schwer entflammbar

767663H48* + Ausführung + Sitzhöhe
+ Material/Farbe ab **402,⁵² / 479,- €**

Bitte Ausführung, Sitzhöhe und Material/Farbe
(siehe unten) angeben!

NEO Hockerelement

H x B x T: 29/38 x 67/134 x 72 cm,
Sitztiefe: 50 cm, Höhe der Sitzfläche: 29 oder 38 cm
Breite: 2-Sitzer: 134 cm, 1-Sitzer: 67 cm
Schaumkern schwer entflammbar

767664H48* + Ausführung + Sitzhöhe
+ Material/Farbe ab **335,²⁹ / 399,- €**

Bitte Ausführung, Sitzhöhe und Material/Farbe
(siehe unten) angeben!



Abb. Sitzhöhe 38 cm,
Kunstleder Azur/Iron

Bitte wählen Sie aus:

Variante 1: Ausführung

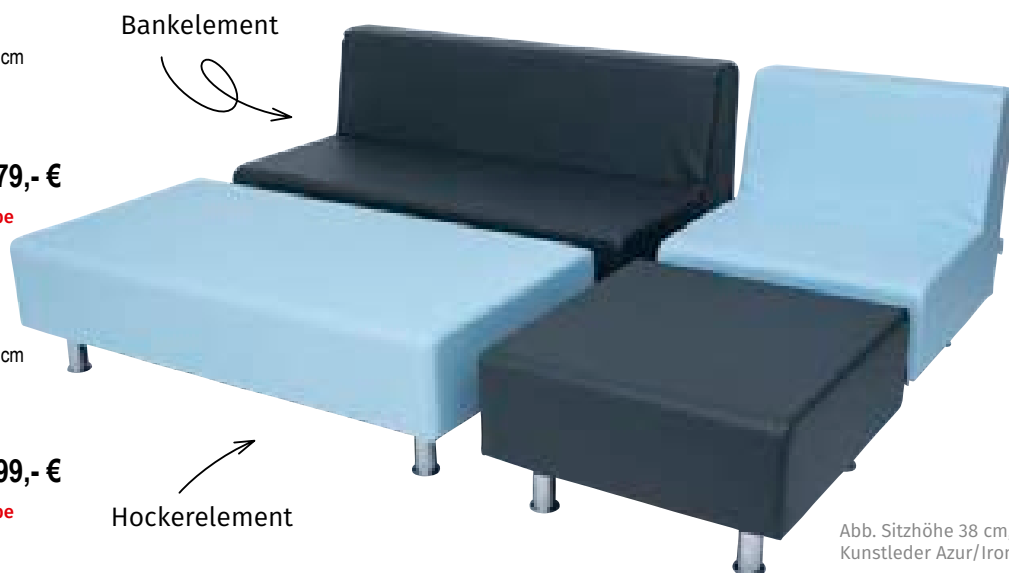

Bank 1-Sitzer

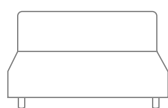

Bank 2-Sitzer
201,68 / 240,- €
Aufpreis



Hocker 1-Sitzer



Hocker 2-Sitzer
193,28 / 230,- €
Aufpreis

Variante 2: Sitzhöhe



Sitzhöhe 29 cm



Sitzhöhe 38 cm

Variante 3: Material/Farbe

Kunstleder Eden FFree (Stoffgruppe 7), Material: 100 % Polyester



Leichte Farbabweichungen druckbedingt möglich.

Bezug flammhemmend nach DIN EN 1021



Webstoff Newlife Eco, Material: 100 % Polyester – 10 % Aufpreis



Leichte Farbabweichungen druckbedingt möglich.

Bezug schwer entflammbar nach DIN 4102-1 B1



NEO Set-Angebot



NEO Set-Angebot

Sitzhöhe: 29 oder 38 cm
Material: Kunstleder Eden FFree oder Webstoff Newlife Eco

Setgröße: 5-teilig (ohne Abb.)

Inhalt: 1 Bankelement 2-Sitzer, 1 Bankelement 1-Sitzer, 1 Eckelement, 1 Hockerelement 2-Sitzer, 1 Hockerelement 1-Sitzer

767666H48*

ab 2.604,²⁰ / 3.099,- €

Setgröße: 6-teilig (ohne Abb.)

Inhalt: 1 Bankelement 2-Sitzer, 2 Eckelemente, 1 Bankelement 1-Sitzer, 1 Hockerelement 2-Sitzer, 1 Hockerelement 1-Sitzer

767667H48*

ab 3.721,⁰¹ / 4.428,- €

Setgröße: 10-teilig

Inhalt: 2 Bankelemente 2-Sitzer, 2 Eckelemente, 1 Trapez, 1 Dreieck, 2 Kissen M, 2 Kissen L

767669H48*

ab 3.957,¹⁴ / 4.709,- €

Aufpreis Webstoff Newlife Eco + 10 %

Bitte Setgröße, Sitzhöhe (siehe links), Material und Farbe (siehe Seite 306) angeben!

LIEFERUNG
frei Bordsteinkante

Lieferung ohne Deko,
Abb.: alles Webstoff Newlife Eco blau

Bitte wählen Sie die Sitzhöhe aus:



Stehfüße
Sitzhöhe
29 cm



Lange
Stehfüße
Sitzhöhe 38 cm



Kissen

Material: Kunstleder Eden FFree oder Stoff Newlife Eco

767632H48* + Größe + Material + Farbe
Größe: S, 40 x 40 x 15 cm

ab 49,⁵⁸ / 59,- €

Größe: M, 60 x 60 x 25 cm

Aufpreis 25,²¹ / 30,- €

Größe: L, 80 x 80 x 30 cm

Aufpreis 54,⁶² / 65,- €

Bitte Größe, Material und Farbe (siehe oben) angeben!



Vorleseessel mit Kissen

Der behagliche Megasessel lädt zum Vorlesen oder Selberlesen ein. Auf seiner geräumigen Sitzfläche haben 2 Kinder bequem Platz. Sitzkissen lose, mit Klettverschluss befestigt. Mit Zierkissen in derselben Farbe. Lieferung teilmontiert, Füße sind anzuschrauben

H x B x T: 107 x 136 x 142 cm
Material: Kunstleder oder Textil, Holz
767093H48* + Farbe/Material

ab 965,⁵⁵ / 1.149,-€



Lieferung ohne Deko,
Abb.: Stoff in Farbe Apfel

Bitte wählen Sie aus:

Stoff: Davis Savana, Material: 100 % Polyester



Apfel

Braun

Burgund

Denim

Hellgrau



Kunstleder: Eden FRee (Stoffgruppe 7), Material: 100 % Polyester mit Beschichtung aus Polychlorid - 168,06 / 200,- € Aufpreis



Firelight

Cosmic

Iron

Apple

Elephant

Leichte Farbabweichungen
druckbedingt möglich.

Versandkosten: 5,80 / 6,90 € – Versandkosten Flexeo®-Möbel: 30,- / 35,70 € pro Möbelstück



Greifmagnete, Ø 2 cm

Ø 2 cm, Höhe: 0,6 cm

- 1 Magnet hält 4 DIN-A4-Blätter
- kein Herausfallen des Magnets

- 757086H48 Weiß
- 757083H48 Rot
- 757081H48 Blau
- 757084H48 Orange
- 757082H48 Grün
- 757085H48 Schwarz
- 757079H48 Gelb

Set mit 10 Stück je 4,96 / 5,90 €

Spar-Set

80 Greifmagnete, Ø 2 cm, 10 Stück von jeder Farbe im Set, inkl. Box

757100H48 Set mit 80 Stück 30,67 / 36,50 €

Greifmagnete, Ø 3 cm

Ø 3 cm, Höhe: 0,6 cm

- 1 Magnet hält 7 DIN-A4-Blätter
- kein Herausfallen des Magnets

- 757097H48 Weiß
- 757094H48 Rot
- 757092H48 Blau
- 757095H48 Orange
- 757093H48 Grün
- 757096H48 Schwarz
- 757091H48 Pink
- 757090H48 Gelb

Set mit 10 Stück je 6,22 / 7,40 €

Spar-Set

80 Greifmagnete, Ø 3 cm, 10 Stück von jeder Farbe im Set, inkl. Box

757107H48 Set mit 80 Stück 41,60 / 49,50 €



Information:

Preise sind unverbindlich empfohlene Verkaufspreise in € zzgl. / inkl. MwSt. Stand: Januar 2024

Warnhinweise

Achtung! Die Sicherheit der Kinder ist uns sehr wichtig. Alle relevanten Warnhinweise zu einem Produkt finden Sie auf dieser Seite. Welche dieser Hinweise für ein Produkt gelten, finden Sie unter der Art.-Nr. des jeweiligen Produktes.

- 1 Achtung! Nicht für Kinder unter 36 Monaten geeignet. Erstickungsgefahr! Kleine Teile/Es können kleine Teile entstehen/Herauslösbare kleine Teile.
- 2 Achtung! Benutzung unter unmittelbarer Aufsicht von Erwachsenen.
- 3 Achtung! Nicht für Kinder unter 36 Monaten geeignet. Sturzgefahr!
- 4 Achtung! Nicht für Kinder unter 36 Monaten geeignet. Strangulationsgefahr wegen langer Schnüre!
- 5 Achtung! Nicht für Kinder unter 36 Monaten geeignet. Erstickungsgefahr! Kleine Kugeln.
- 6 Achtung! Kinder unter 8 Jahren können an nicht aufgeblasenen oder geplatzen Ballons ersticken. Die Aufsicht durch Erwachsene ist erforderlich. Nicht aufgeblasene Ballons sind von Kindern fernzuhalten. Geplatze Ballons sind unverzüglich zu entfernen.
- 7 Achtung! Nicht für Kinder unter 36 Monaten geeignet. Es besteht Verletzungsgefahr durch funktionsbedingte Spitzen und/oder scharfe Kanten!
- 8 Achtung! Keine Schutzfunktion, es besteht Verletzungsgefahr!
- 9 Bitte beaufsichtigen Sie das Gestalten mit Farbe/kreativem Material.
- 10 Funktionstüchtiges Bastelwerkzeug/Bastelmaterial. Es kann Verletzungsgefahr bestehen. Kein Spielzeug im Sinne der Spielzeugrichtlinie. Benutzung durch Kinder unter 14 Jahren nur unter Aufsicht Erwachsener.
- 11 Achtung! Nicht für Kinder unter 10 Monaten geeignet. Lange Haare.
- 12 Hinweis: Aufbau nur durch Erwachsene. Produkt enthält im unmontierten Zustand Kleinteile. Erstickungsgefahr!
- 13 Achtung! Von Feuer fernhalten.
- 15 Hinweis: Nicht in der Nähe von Treppen, Rolltreppen, an Bahnsteigen, Pools und abschüssigen Straßen benutzen. Nicht mit hoher Geschwindigkeit benutzen.
- 16 Achtung! Nicht für Kinder unter 18 Monaten geeignet. Erstickungsgefahr! Kleine Teile.
- 17 Hinweis: Mit Schutzausrüstung zu benutzen. Nicht im Straßenverkehr zu verwenden.
- 18 Dekorationsartikel – nicht zum Spielen geeignet. Erstickungsgefahr! Ablösbare Kleinteile.
- 20 Hinweis: Spielzeug-Küchengeräte, Geschirr etc. bestehen teilweise aus Kunststoff und sind deshalb nicht zum Kochen geeignet. Sie dürfen deshalb auch nicht erhitzt werden oder auf dem Herd, Ofen oder in der Mikrowelle verwendet werden, da die Kunststoffteile nicht hitzebeständig sind. Alle Teile, die mit Lebensmitteln in Berührung kommen, vorher gründlich abwaschen.
- 22 Hinweis: Sport- und Spielgeräte. Achtung! Für die Benutzung des Gerätes wird ein gewisses Maß an motorischen Fähigkeiten und Umsicht vorausgesetzt. Im Zweifelsfall zunächst das Gerät nur mit Hilfestellung und/oder geeigneter Schutzausrüstung benutzen.
- 23 Achtung! Nicht für Kinder unter 36 Monaten geeignet. Verletzungsgefahr der Finger durch sich fortbewegende Rollen.
- 26 Achtung! Nicht geeignet zur alleinigen Benutzung von Kindern unter 36 Monaten. Sturzgefahr!
- 32 Achtung! Für Kinder unter 8 Jahren nicht geeignet. Dieses Produkt enthält kleine Magnete. Verschluckte Magnete können sich im Darm gegenseitig anziehen und schwere Verletzungen verursachen. Ziehen Sie sofort einen Arzt zurate, wenn Magnete verschluckt werden sollten.
- 35 Achtung! Nicht für Kinder unter 12 Monaten geeignet. Hervorstehende Teile – Stoßgefahr!
- 39 Achtung! Kein Klettergerät – Spielen nur unter Aufsicht.
- 40 Hinweis: An den Stangen/Öffnungen dürfen keine Seile, Tücher etc. befestigt werden. Strangulationsgefahr!
- 42 Hinweis: Unterrichtsmaterial – Benutzung nur unter unmittelbarer Aufsicht von Erwachsenen.
- 43 Hinweise: Benutzung unter Aufsicht eines Erwachsenen. Verschluckbare Kleinteile.
- 46 Achtung! Dieses Spielzeug hat keine Bremse.
- 49 Hinweis: Ein Einsatz dieses Artikels ist für Kinder unter 36 Monaten zu Lernzwecken grundsätzlich möglich. Die Kinder müssen dabei unbedingt von einem Erwachsenen betreut werden. Achtung! Erstickungsgefahr! Enthält verschluckbare/ablösbare Kleinteile.
- 51 Achtung! Nicht geeignet für Kinder unter 36 Monaten. Kleinkinder sind nicht in der Lage, den Schneerutscher zu kontrollieren. Benutzung unter unmittelbarer Aufsicht von Erwachsenen. Schutzausrüstung empfohlen (Helm, Protektoren, festes Schuhwerk, Handschuhe). Rücksicht nehmen. Auf Hindernisse achten. Bitte bewahren Sie diese Hinweise auf.
- 52 Achtung! Nicht für Kinder unter 36 Monaten geeignet. Strangulationsgefahr wegen langer Schnüre! Verwendung nur auf ebener Erde. Darf nicht in der Nähe von oder auf Spielgeräten (z. B. Rutschen, Schaukeln, Klettergerüsten, Kletterhäuschen oder anderen Spielgeräten) sowie Bäumen verwendet werden. Die Aufsicht durch Erwachsene ist erforderlich.
- 60 Hinweis: von Feuer fernhalten.

Gefahrenhinweis

G12 Enthält 1,2-Benzisothiazol-3(2H)-one (BIT), Reaction mass aus: 5-Chlor-2-methyl-2H-isothiazol-3-on (CMIT) und 2-Methyl-2H-isothiazol-3-on (MIT). Kann allergische Reaktionen hervorrufen.



Tierhocker

Rundum weich gepolsterter Tierhocker mit einer kindgerechten Sitzhöhe von 30 cm. Der pflegeleichte Polyesterbezug lässt sich unkompliziert mit etwas Wasser und Seife reinigen. Dank hochstabiler MDF-Konstruktion und nach außen gedrehten Holzfüßen steht der Hocker enorm sicher. Zum Bodenschutz sind 4 selbstklebende Filzgleiter inbegriffen. Lieferung erfolgt teilzerlegt. Zur Montage (Anschrauben der Standfüße) ist kein Werkzeug notwendig.

H x B x T: Pferd: 56 x 26 x 58 cm,
Hund: 30 x 26 x 54 cm, Nilpferd: 30 x 26 x 52 cm,

Lama: 41 x 26 x 54 cm, Kuh: 30 x 26 x 47 cm,
Nashorn: 30 x 26 x 60 cm, Elefant: 30 x 26 x 59 cm
Material Bezug: 100 % Polyester
Alle Warnhinweis: 2 (Seite 310)

764355H48* Pferd
764356H48* Hund
764357H48* Nilpferd
764358H48* Lama
764359H48* Kuh
764360H48* Nashorn
764361H48* Elefant

je 74,³⁷ / 88,⁵⁰ €



**Sandspieleimer
aus treeNside-Material**

siehe Seite 92

