



2024

**AUGST** 

LEHRMITTELFACHHANDLUNG  
KINDERGARTENAUSSTATTER

Am Steinacher Kreuz 22  
90427 Nürnberg  
Tel. 0911 523724  
Fax. 0911 522696  
augst-lehrmittel@t-online.de  
www.augst-lehrmittel.de

## Medienstele

Mediastele Smart-S	8	-	9
Mediastele Smart-S mit Besprechungstisch	10	-	11
Mediastele Smart-M	12	-	13
Mediastele Smart-XL	14	-	15
Mediastele Smart-XL 2	16	-	17

## Displayständer

### MOW-Serie freistehend/mobil

MOW-S flex	18	-	19
------------	----	---	----

### MOW-Serie wandmontiert

MOW-S	20	-	21
MOW-XL	22	-	23
MOW 150	24	-	25

### Ablagen

Halterungen und Ablagen für Soundbars, Laptops, Kameras u. v. m.	26	-	27
--	----	---	----

### VESA-Halterungen

LCD/W	28	-	29
-------	----	---	----

### Für CISCO WEBEX

CISCO WEBEX Adapterrahmen	30	-	31
---------------------------	----	---	----

### Für Surface Hub SH2

VST-MS	32	-	33
VST-S SH2	34	-	35

### Freistehend

VST-D	36	-	37
VST-S	38	-	39
VST-F	40	-	41
SCENHVCB-WM	42	-	43

### IFPD – Elektrisch höhenverstellbare Säulen – wandmontiert, freistehend, mobil

Übersicht	44	-	47
CCELW-AF – LITE SERIE	48	-	49
SCETA - SCEXL (Für Kindergärten und Grundschulen)	50	-	51
SCETA - SCEXL	52	-	53
SCETA Landscape/Porträt	54	-	55
Zubehör SCETA Serie	56	-	57
SCETAD - Doppelsäulen-System	58	-	59
RLI-Serie (RLI10070, RLI12090)	60	-	63

### IFPD – Schrägstellbar und elektrisch höhenverstellbar – mobil

Mini Schrägsteller	64	-	65
SCETTAC	66	-	67
SCETTAC3535	68	-	69

### IFPD – Säulen mit fester Höhe – wandmontiert, freistehend, mobil

SCETANHV 120 Säule	70	-	71
SCETANHV 140 Säule	72	-	73
SCETANHV 170 Säule	74	-	75

## Pylonensysteme

### Elektrisch höhenverstellbar – wandmontiert

PY-Systeme	76	-	77
Rail 2.0	78	-	79

### Manuell höhenverstellbar – wandmontiert, freistehend, mobil

PYF-Systeme	80	-	81
PY1-Systeme	82	-	83

## Systeme für UKD-Projektor

### IP – Manuell höhenverstellbar – wandmontiert

PY-Pylonentafeln - Whiteboard DeLuxe	84	-	85
--------------------------------------	----	---	----

### IP – Elektrisch höhenverstellbar – wandmontiert, freistehend, mobil

E-Pylonentafeln	86	-	87
FO-Pylonentafeln, mobil	88	-	89

### Projektionstafel fixe Wandmontage

Projektionstafeln PT-Serie	90	-	91
----------------------------	----	---	----

### Lineaturen

Lineaturen	92	-	93
------------	----	---	----

## Möbel

### Videosystemmobil

SCETASBNA, VSM Electric	94	-	95
-------------------------	----	---	----

### Einbau

Media Side select	96	-	97
Media Side select Premium	98	-	99

## Rednerpulte

Rednerpult-S	100 – 101
Technik-Rednerpult 1	102 – 103
Technik-Rednerpult 2	104 – 105
Dozentenpult	106 – 107
Dozentenpult 2	108 – 109
Rednerpult-V / 19“-Rackmobil-V	110 – 111
Rednerpult-V Einzelmodule	112 – 113

Dekore	114 – 115
--------	-----------

## Lichtbildwände

### Stationär

Dolomit II Kurbel	bis B 300 x H 300 cm	116 – 117
Dolomit II Motor	bis B 300 x H 300 cm	118 – 119
Zubehör für Dolomit II		120 – 121
Scala II Kurbel	bis B 400 x H 300 cm	122 – 123
Scala II Motor	bis B 400 x H 300 cm	124 – 125
Zubehör für Scala II		126 – 127
Congress-S (Großbildwand im Stahlgehäuse)	bis 10 m	128 – 131
Zubehör für Congress-S		132 – 133
Congress 22 (Großbildwand im Aluminiumgehäuse)	bis B 600 x H 400 cm	134 – 137
Zubehör für Congress 22		138 – 139

### Mobil

Carat (Scherengelenksystem auf Fahrgestell)	bis B 350 x H 300 cm	140 – 141
Contour (Scherengelenksystem auf Stellfüßen)	bis B 350 x H 300 cm	142 – 143
Topscreen Kallisto	bis B 240 x H 200 cm	144 – 145

### Einbau

Kabinett-A	bis B 350 x H 300 cm	146 – 147
Kabinett-G	bis B 400 x H 300 cm	148 – 149

### Rahmenbildwände

Brillant-L	bis B 600 x H 400 cm	150 – 151
Brillant-G	bis B 600 x H 375 cm	152 – 153

Medienstele zur freien Technikintegration sowie mit vielen Zusatzoptionen



\*KOSTENLOSE LIEFERUNG!

Abb. (links) mit dem Zubehör Laptopablage

Unser Standard:

Korpus: Pulverbeschichtet in RAL 9016 Verkehrsweiß

Frontblenden: Platin Weiß – weitere kostenpflichtige Dekore auf Anfrage

Bodenplatte/Zubehör: Pulverbeschichtet in RAL 7016 Anthrazitgrau

- Display bis 98" mit einer VESA 200x200 – 600x600
- Auch für VESA Surface Hub 350 x 350 geeignet
- Traglast bis max. 100 kg
- Abmessung freistehend: H 181 x B 72 x T 14,3 cm (Bodenplatte: B 72 x T 50 cm)  
wandmontiert: H 181 x B 72 x T 14 cm (Bodenplatte: B 72 x T 31 cm)
- Systemeigenes Kabelmanagement erfolgt innerhalb des Korpus
- Kabelausslässe seitlich, hinten unten im Korpus sowie im Bodeninneren (ermöglichen den nicht sichtbaren Anschluss z. B. in Bodentanks)
- Die mittlere Dekor-Frontblende ist mit Magneten am Grundrahmen aus Stahlblech befestigt (dies ermöglicht auch einen frontalen Zugriff auf die Technik)
- Lüftungsschlitze oben und unten in der abnehmbaren Rückblende
- Optional integriertes Staufach (H 10 x B 57 x T 10 cm) in der mittleren Frontblende (inkl. Kabelausslass) für die Aufnahme einer Soundbar erhältlich
- Zum Einhängen an die Frontblende sind Kamera-, Tastatur-, Laptopablagen sowie Getränkehalter erhältlich
- Lieferung erfolgt aufgebaut

Artikel	Kg	UVP	Art.-Nr.
Mediastele Smart-S	73	1.806,00 €	87000200
Mediastele Smart-S wandmontage		1.667,00 €	87000232

Zubehör

Transportgriffe zur Befestigung an der Seite, 2er Set		72,00 €	83400048
Rollmodul mit 6 Laufrollen (erhöht die Mediastele um 6,3 cm) in RAL 7016 Anthrazitgrau (nicht für den Einsatz mit Halter für 2 Displays)		432,00 €	87000214
19"-Modul zur Aufnahme der Technik		50,00 €	87000215
Zwischenablage in RAL 9016 Verkehrsweiß		57,00 €	87000216
3fach Steckdosenleiste, 5m Kabel abnehmbar		68,00 €	88002204
Integriertes Staufach in der mittleren Frontblende (H 10 x B 57 x T 10 cm)		259,00 €	87000212
Kameraablage (B 20 x T 14,5 cm) in RAL 7016 Anthrazitgrau		72,00 €	87000210
Tastaturablage in RAL 7016 Anthrazitgrau		85,00 €	87000211
Laptopablage klappbar, B 45 x T 28 cm		100,00 €	87000221
Getränkehalter in RAL 7016 Anthrazitgrau		72,00 €	87000213
*LCD Halterung für Surface Hub 2S 85"		207,00 €	83500015
VESA 100x100 – 800x600		130,00 €	83500037
VESA 100x100 – 1.250x600		227,00 €	83500005
Halter für 2 Displays nebeneinander (je 55") max. Traglast 80 kg		232,00 €	83400041
Sonderlackierung nach RAL Classic		243,00 €	991128

Konfigurationsformular

Datenblatt und Zeichnung

Inhaltsverzeichnis

Medienstele zur freien Technikintegration sowie mit vielen Zusatzoptionen



\*KOSTENLOSE LIEFERUNG!

Abb. (links) mit dem Zubehör Laptopablage und Abb. (rechts) mit Besprechungstisch

Unser Standard:

Korpus: Pulverbeschichtet in RAL 9016 Verkehrsweiß  
 Frontblenden: Platin Weiß – weitere kostenpflichtige Dekore auf Anfrage  
 Bodenplatte/Zubehör: Pulverbeschichtet in RAL 7016 Anthrazitgrau

- Displays mit einer VESA 200x200 – 600x600
- Auch für VESA Surface Hub 350 x 350 geeignet
- Traglast bis max. 100 kg
- Abmessung freistehend: H 181 x B 72 x T 14,3 cm (Bodenplatte: B 72 x T 50 cm)  
 Besprechungstisch: L 178 x B 72 x H 108,3 cm
- Systemeigenes Kabelmanagement erfolgt innerhalb des Korpus
- Kabelausschlüsse seitlich, hinten unten im Korpus sowie im Bodeninneren (ermöglichen den nicht sichtbaren Anschluss z. B. in Bodentanks)
- Die mittlere Dekor-Frontblende ist mit Magneten am Grundrahmen aus Stahlblech befestigt (dies ermöglicht auch einen frontalen Zugriff auf die Technik)
- Lüftungsschlitze oben und unten in der abnehmbaren Rückblende
- Lieferung erfolgt aufgebaut

Artikel	Kg	UVP	Art.-Nr.
Medienstele Smart-S mit Besprechungstisch	73	2.576,00 €	87000202

Zubehör

19"-Modul zur Aufnahme der Technik		50,00 €	87000215
Zwischenablage in RAL 9016 Verkehrsweiß		57,00 €	87000216
3fach Steckdosenleiste, 5m Kabel abnehmbar		68,00 €	88002204
*LCD Halterung für Surface Hub 2S 85"		207,00 €	83500015
VESA 100x100 – 800x600		130,00 €	83500037
VESA 100x100 – 1.250x600		227,00 €	83500005
Halter für 2 Displays nebeneinander (je 55") max. Traglast 80 kg		232,00 €	83400041
Sonderlackierung nach RAL Classic		243,00 €	991128

Inhaltsverzeichnis

Konfigurationsformular

Datenblatt und Zeichnung

Medienstele zur freien Technikintegration sowie mit vielen Zusatzoptionen



Abb. mit dem Zubehör Laptopablage

Unser Standard:

- Korpus: Pulverbeschichtet in RAL 9016 Verkehrsweiß
- Frontblenden: Platin Weiß
- Bodenplatte/Zubehör: Pulverbeschichtet in RAL 7016 Anthrazitgrau

- Display bis 98" mit einer VESA 200x200 – 800x600
- Auch für VESA Surface Hub 350 x 350 geeignet
- Traglast bis max. 100 kg
- Abmessung freistehend: H 191 x B 85 x T 14,2 cm (Bodenplatte: B 85 x T 55 cm)  
wandmontiert: H 191 x B 85 x T 14,2 cm (Bodenplatte: B 85 x T 31 cm)
- Alu Halter für ein Display ist in der Höhe verstellbar von 152 - 172 cm, dadurch liegt die Unterkante beim Einsatz eines 98" Displays bei ca. 120 cm
- Systemeigenes Kabelmanagement erfolgt innerhalb des Korpus
- Kabelausslässe seitlich, hinten unten im Korpus sowie im Bodeninneren (ermöglichen den nicht sichtbaren Anschluss z. B. in Bodentanks)
- Die untere Dekor-Frontblende ist mit Magneten am Grundrahmen aus Stahlblech befestigt (dies ermöglicht auch einen frontalen Zugriff auf die Technik)
- Lüftungsschlitze oben und unten in der abnehmbaren Rückblende
- Lochblech zur Aufnahme von Gerätekomponenten
- Lieferung erfolgt aufgebaut

\* Bitte beachten Sie, dass für die Montage Variante - Zusätzliche Technik am rechten und linken Display – die Hilfskonstruktion dann 2 x benötigt wird!

Artikel	Kg	UVP	Art.-Nr.
Mediastele Smart-M		1.945,00 €	87000240
Mediastele Smart-M Wandmontage		1.806,00 €	87000241
<b>Zubehör</b>			
Rollmodul mit 6 Laufrollen (erhöht die Mediastele um 6,3 cm) in RAL 7016 Anthrazitgrau (nicht für den Einsatz mit Halter für 2 Displays)		485,00 €	87000162
Alu Halter für 1 Display		151,00 €	83400164
Alu Halter für 2 Displays 65"		394,00 €	83400161
Alu Halter für 2 Displays 75"		394,00 €	83400158
Alu Halter für 2 Displays 86"		394,00 €	83400160
Hilfsrahmenkonstruktion* zur Befestigung von zusätzlichem Zubehör in Verbindung mit Halter für 2 Displays 86"		159,00 €	87000168
Kameraablage zur Befestigung an der Hilfsrahmenkonstruktion		82,00 €	87000169
Lautsprecher zur Befestigung an der Hilfsrahmenkonstruktion		36,00 €	87000170
Halterung YeaLink Controller		88,00 €	87000171
Halterung Think Smart Controller		68,00 €	87000172
Halterung Logitech Tap		45,00 €	87000165
Kamera- und Soundbarablage zur Montage unterhalb des Displays		132,00 €	87000178
Kameraablage zur Montage unterhalb des Displays		70,00 €	87000180
Soundbarablage zur Montage unterhalb des Displays		76,00 €	87000181
Halterung YeaLink Mikrofone SOLO		55,00 €	87000163
Halterung YeaLink Mikrofone DUO		70,00 €	87000164
Sonderlackierung nach RAL Classic		243,00 €	991128

Inhaltsverzeichnis

Datenblatt und Zeichnung

Medienstele zur freien Technikintegration sowie mit vielen Zusatzoptionen



\*KOSTENLOSE LIEFERUNG!

Unser Standard:

Korpus: Pulverbeschichtet in RAL 9016 Verkehrsweiß  
 Frontblenden: Platin Weiß – weitere kostenpflichtige Dekore auf Anfrage  
 Bodenplatte/Zubehör: Pulverbeschichtet in RAL 7016 Anthrazitgrau

- Display bis 98" mit einer VESA 200x200 – 800x600
- Traglast bis max. 150 kg
- Abmessung freistehend: H 181 x B 100 x T 14,3 cm (Bodenplatte: B 100 x T 50 cm)  
 mit Rollmodul: H 187 x B 100 x T 14,3 cm  
 wandmontiert: H 181 x B 100 x T 14 cm (Bodenplatte: B 100 x T 37,5 cm)  
 Großer Bodenplatte + Flügel: H 181 x B 100 x T 14,3 cm (Bodenplatte: B 100 x T 70 cm)
- Systemeigenes Kabelmanagement erfolgt innerhalb des Korpus
- Kabelauslässe seitlich, hinten unten im Korpus sowie im Bodeninneren (ermöglichen den nicht sichtbaren Anschluss z. B. in Bodentanks)
- Die Dekor-Frontblenden sind mit Magneten am Grundrahmen aus Stahlblech befestigt (dies ermöglicht auch einen frontalen Zugriff auf die Technik)
- Lüftungsschlitze oben und unten in der abnehmbaren Rückblende
- Optional integriertes Staufach (H 10 x B 85 x T 10 cm) in der mittleren Frontblende (inkl. Kabelauslass) für die Aufnahme einer Soundbar erhältlich
- Zum Einhängen an die Frontblende sind Kamera-, Tastatur-, Laptopablagen sowie Getränkehalter erhältlich
- Lieferung erfolgt aufgebaut

Artikel	Kg	UVP	Art.-Nr.
Mediastele Smart-XL	119	2.153,00 €	87000201
Mediastele Smart-XL wandmontage		2.153,00 €	87000233
Mediastele Smart-XL mit großer Bodenplatte und Flügeln		2.612,00 €	87000234

Zubehör

Transportgriffe zur Befestigung an der Seite, 2er Set		72,00 €	83400048
Rollmodul mit 6 Laufrollen (erhöht die Mediastele um 6,3 cm) in RAL 7016 Anthrazitgrau (nicht für den Einsatz mit Halter für 2 Displays)		475,00 €	87000217
19"-Modul zur Aufnahme der Technik		95,00 €	87000218
Zwischenablage in RAL 9016 Verkehrsweiß		72,00 €	87000219
3fach Steckdosenleiste, 5m Kabel abnehmbar		68,00 €	88002204
Integriertes Staufach in der mittleren Frontblende (H 10 x B 85 x T 10 cm)		288,00 €	87000220
Kameraablage (B 20 x T 14,5 cm) in RAL 7016 Anthrazitgrau		72,00 €	87000210
Tastaturablage in RAL 7016 Anthrazitgrau		85,00 €	87000211
Laptopablage klappbar, B 45 x T 28 cm		100,00 €	87000221
Getränkehalter in RAL 7016 Anthrazitgrau		72,00 €	87000213
*LCD Halterung für Surface Hub 2S 85"		207,00 €	83500015
VESA 100x100 – 1.250x600		227,00 €	83500005
Halter für 2 Displays nebeneinander (je 65") max. Traglast 80 kg		275,00 €	83400047
Sonderlackierung nach RAL Classic		243,00 €	991128

Inhaltsverzeichnis

Konfigurationsformular

Datenblatt und Zeichnung

Extra stabile Medienstele für zwei Bildschirme je 86"



Artikel	Kg	UVP	Art.-Nr.
Mediastele Smart-XL 2	119	2.570,00 €	87000236

Für dieses Produkt stehen ausschließlich die Halterungen und Ablagen auf [S. 26/27](#) zur Verfügung. Das Standardzubehör ist nicht kompatibel!

Unser Standard:

Korpus: Pulverbeschichtet in RAL 9016 Verkehrsweiß  
 Frontblenden: Platin Weiß – weitere Dekore auf Anfrage kostenpflichtig  
 Bodenplatte/Zubehör: Pulverbeschichtet in RAL 7016 Anthrazitgrau

- Zur Aufnahme von 2x 86" Displays
- Traglast bis max. 150 kg
- Abmessung: H 181 x B 120 x T 14,3 cm (Bodenplatte: B 120 x T 70 cm)
- Systemeigenes Kabelmanagement erfolgt innerhalb des Korpus
- Kabelauslässe seitlich, hinten unten im Korpus sowie im Bodeninneren (ermöglichen den nicht sichtbaren Anschluss z. B. in Bodentanks)
- Die Dekor-Frontblenden sind mit Magneten am Grundrahmen aus Stahlblech befestigt (dies ermöglicht auch einen frontalen Zugriff auf die Technik)
- Lüftungsschlitze oben und unten in der abnehmbaren Rückblende
- Für dieses Produkt steht ausschließlich das oberhalb genannte Zubehör zur Verfügung. Das HKS-Standardzubehör ist nicht kompatibel!
- Lieferung erfolgt aufgebaut

Inhaltsverzeichnis

Konfigurationsformular

Datenblatt und Zeichnung



## Motorische Displayhalterung für Displays bis 86"



Linke Abb. mit Bodenplatte und rechte Abb. mit V-Fuß



## Unser Standard:

- Säule: RAL 9016 Verkehrsweiß  
 Frontblende: Platin Weiß – weitere **kostenneutrale** Dekore auf [S. 114 – 115](#)  
 Bodenplatte/Fuß: Stahlblech pulverbeschichtet in RAL 9005 Tiefschwarz, Feinstruktur

- Um die motorische Displayhalterung besonders gut in eine bereits bestehende Einrichtung zu integrieren, können die Pulverbeschichtung der Säule nach RAL Classic und das Dekor der geradlinigen Frontblende individuell an jeden Raum angepasst werden
- Display bis 98"
- Universalhalterung nach VESA 100x100 – 800x600
- Traglast bis max. 100 kg
- Hubweg ca. 50 cm
- Abmessung H 195 x B 122 x T 65 cm (V-Fuß mit Leichtlaufrollen)  
H 178 x B 90 x T 60 cm (mit Bodenplatte)
- Systemeigenes Kabelmanagement erfolgt innerhalb der Säule, Strom- und Datenleitungen zum Display werden außerhalb der Säule in der Kabelschleppe übernommen
- Platz im Innenraum des Korpus für Technik (ca. H 52 x B 52 x T 10 cm)
- Mobil auf 4 Rollen (ca. 10 cm Ø), von denen 2 feststellbar sind, Bodenplatte mit Filz-Gleitern
- Lieferung erfolgt aufgebaut

Artikel	Kg	UVP	Art.-Nr.
MOW-S flex mit V-Fuß mit Leichtlaufrollen	107	2.361,00 €	83502012
MOW-S flex mit Bodenplatte	118	2.290,00 €	83502013

## Zubehör

Transportgriffe zur Befestigung an der Seite, 2er Set		72,00 €	83400048
*LCD Halterung für Surface Hub 2S 85"		207,00 €	83500015
VESA 100x100 – 800x400		Kostenfrei (statt VESA 100x100 – 800x600)	83500001
Kollisions-Schutz (bei Hindernissen reagiert der Sensor, stoppt und ändert die Richtung)		112,00 €	83400153
Sonderlackierung nach RAL Classic		243,00 €	991128

Weitere Halterungen und Ablagen für Soundbars, Laptops, Kameras u. v. m. finden Sie auf [S. 26/27](#)

Inhaltsverzeichnis

Konfigurationsformular

Datenblatt und Zeichnung

## Motorische Wandhalterung für Displays bis max. 120 kg oder 130 kg



\*KOSTENLOSE LIEFERUNG!

## Unser Standard:

Säule: RAL 9016 Verkehrsweiß

Frontblende: Platin Weiß – weitere **kostenneutrale** Dekore auf [S. 114 – 115](#)

- Um die motorische Wandhalterung besonders gut in eine bereits bestehende Einrichtung zu integrieren, können die Pulverbeschichtung der Säule nach RAL Classic und das Dekor der geradlinigen Frontblende individuell an jeden Raum angepasst werden
- Display bis 98"
- Hubweg ca. 50 cm
- Abmessung der Säule H 204 x B 49 x T 11 cm
- Systemeigenes Kabelmanagement erfolgt innerhalb der Säule, Strom- und Datenleitungen zum Display werden außerhalb der Säule in der Kabelschlepe übernommen, Steckdosenleiste nicht im Lieferumfang enthalten
- Für Wand- oder Wand-Bodenmontage geeignet
- Zum Nivellieren bei unebenem Fußboden sind 2 Stellfüße im Sockel eingearbeitet
- **Alternativ** ist die MOW-S 130 B mit Rasterung erhältlich – das Display kann bei der Montage in 6 Rasterungsstufen in der Höhe eingestellt werden
- Lieferung erfolgt aufgebaut

	MOW-S 120 B	MOW-S 130 Touch	MOW-S 130 B Rasterung
VESA	VESA 100x100 – 800x600	VESA 100x100 – 1.250x600	VESA 100x100 – 800x600
Traglast	bis max. 120 kg	Traglast bis max. 130 kg	Traglast bis max. 130 kg
Kabelausslässe	rechts + links im Korpus	rechts + links im Korpus	rechts + links im Korpus

Artikel	Kg	UVP	Art.-Nr.
MOW-S 120 B motorisch – Traglast bis 120 kg	76	1.879,00 €	83502016
MOW-S 130 Touch, inkl. Neigungskeile, die bei schweren Displays eine Neigungskorrektur von 2° ermöglichen	81	2.099,00 €	83502022
MOW-S 130 B Rasterung	42	1.008,00 €	83502021

## Zubehör

Halter für 2 Displays nebeneinander (je 55") max. Traglast 80 kg		232,00 €	83400041
*LCD Halterung für Surface Hub 2S 85"		207,00 €	83500015
VESA 100x100 – 800x400		Kostenfrei (statt VESA 100x100 – 800x600)	83500001
Kollisions-Schutz (bei Hindernissen reagiert der Sensor, stoppt und ändert die Richtung)		112,00 €	83400153
Sonderlackierung nach RAL Classic		243,00 €	991128

Weitere Halterungen und Ablagen für Soundbars, Laptops, Kameras u. v. m. finden Sie auf [S. 26/27](#)

Motorische Wandhalterung für Displays bis max. 120 kg



**\*KOSTENLOSE LIEFERUNG!**

Von links nach rechts: MOW-XL 120 W (in der Wand montiert), MOW-XL 120 B, MOW-XL 130 Touch

**Unser Standard:**

- Säule: RAL 9016 Verkehrsweiß
- Frontblende: Platin Weiß – weitere **kostenneutrale** Dekore auf [S. 114 – 115](#)

- Um die motorische Wandhalterung besonders gut in eine bereits bestehende Einrichtung zu integrieren, können die Pulverbeschichtung der Säule nach RAL Classic und das Dekor der geradlinigen Frontblende individuell an jeden Raum angepasst werden
- Display bis 98"
- Hubweg ca. 50 cm
- Systemeigenes Kabelmanagement erfolgt innerhalb der Säule, Strom- und Datenleitungen zum Display werden außerhalb der Säule in der Kabelschlepe übernommen, Steckdosenleiste nicht im Lieferumfang enthalten
- Wand- oder Wand-Bodenmontage
- Lieferung erfolgt aufgebaut

	MOW-XL 120 W	MOW-XL 120 B	MOW-XL 130 Touch
VESA	VESA 100x100 – 800x600	VESA 100x100 – 800x600	VESA 100x100 – 1.250x600
Traglast	bis max. 120 kg	bis max. 120 kg	bis max. 130 kg
Abmessungen	H 125 x B 80 x T 16 cm	H 200 x B 80 x T 16 cm	H 200 x B 80 x T 16 cm
Kabelausslässe	rechts + links + oben + unten im Korpus	rechts + links im Korpus	rechts + links im Korpus

Inhaltsverzeichnis

Datenblatt und Zeichnung

Artikel	Kg	UVP	Art.-Nr.
MOW-XL 120 B – bodenstehend Traglast bis 120 kg	81	1.955,00 €	83502010
MOW-XL 120 W – wandmontiert Traglast bis 120 kg (Kabelausslässe seitlich und oben im Korpus)	62	1.655,00 €	83502000
MOW-XL 130 Touch, inkl. Neigungskeile, die bei schweren Displays eine Neigungskorrektur von 2° ermöglichen	91	2.211,00 €	83502011

**Zubehör**

Halter für 2 Displays nebeneinander (je 55") max. Traglast 80 kg		232,00 €	83400041
Halter für 2 Displays nebeneinander (je 65") max. Traglast 80 kg		275,00 €	83400047
*LCD Halterung für Surface Hub 2S 85"		207,00 €	83500015
Kollisions-Schutz (bei Hindernissen reagiert der Sensor, stoppt und ändert die Richtung)		112,00 €	83400153
Sonderlackierung nach RAL Classic		243,00 €	991128

Weitere Halterungen und Ablagen für Soundbars, Laptops, Kameras u. v. m. finden Sie auf [S. 26/27](#)

## Motorische Wandhalterung für Displays bis max. 130 kg



\*KOSTENLOSE  
LIEFERUNG!

## Unser Standard:

Säule: Aluminium eloxiert oder in schwarz

- Die MOW 150 ist eine ideale Halterung, um sehr große und schwere Bildschirme sicher zu installieren
- Universalhalterung nach VESA-Standard 100x100 – 800x600
- Traglast bis max. 130 kg
- Hubweg ca. 50 cm, motorisch
- Abmessung H 108 – 178 x B 21 x T 23 cm (Maße der Säule: B 21 x T 16 cm)  
H 109 – 179 x B 60 x T 25 cm (mit Bodenplatte)
- Zusätzlicher Höhenraster im Säulenaufsatz ermöglicht es die Höhe um 20 cm zu variieren
- Säulenaufsatz H 50 x B 25 x T 16 cm (T 16 cm an der breitesten Stelle)
- Systemeigenes Kabelmanagement erfolgt hinter der Säule, rückseitig integrierte Ablage für z. B. Mini PC
- Wandmontage mit zwei Winkeln aus Metall, die in der Höhe verschiebbar sind, Einbautiefe ca. 7 cm
- 4 Bodenausgleichsschrauben zum Nivellieren bei unebenem Fußboden
- Lieferung erfolgt zerlegt

Artikel	Kg	UVP	Art.-Nr.
MOW 150 eloxierte Säule	40	833,00 €	83502023
MOW 150 eloxierte Säule mit Bodenplatte	50	917,00 €	83502036
MOW 150 schwarze Säule	40	833,00 €	83502035
MOW 150 schwarze Säule mit Bodenplatte	50	917,00 €	83502037

## Zubehör

*LCD Halterung für Surface Hub 2S 85"		207,00 €	83500015
VESA 100x100 – 800x400		Kostenfrei (statt VESA 100x100 – 800x600)	83500001
VESA 100x100 – 1.250x600 in RAL 9005, Tiefschwarz		227,00 €	83500005

Weitere Halterungen und Ablagen für Soundbars, Laptops, Kameras u. v. m. finden Sie auf [S. 26/27](#)

für Soundbars, Laptops, Kameras u. v. m.

Stellen Sie Ihre individuelle Lösung selbst zusammen! Bitte beachten Sie die Höhe des eingesetzten Displays

1) Wählen Sie die gewünschte Länge des Halteblechs:

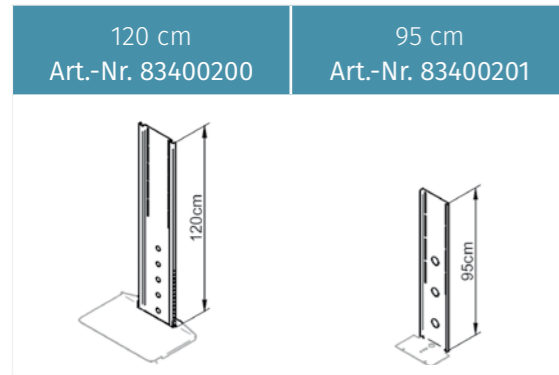

2) Optional - Wählen Sie die gewünschte Länge der Teleskop Montageschiene:

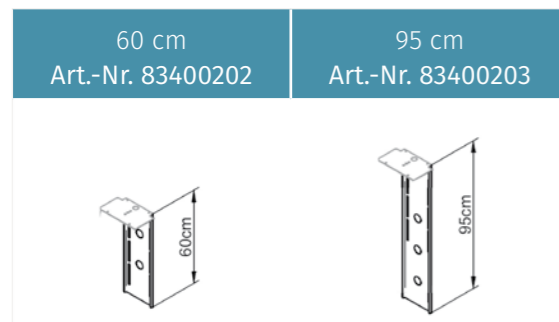



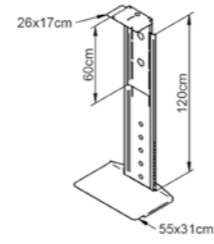

Beispiel: 1) + 2) + 3) =

60 cm + 120 cm +  
2 Ablageflächen (A – E)



3) Wählen Sie die gewünschte Größe der Ablagefläche:

Ablage A	Ablage B	Ablage C	Ablage D	Ablage E
83400210	83400211	83400212	83400213	83400214
				
Abmessungen: 26 x 17 cm	Abmessungen: 55 x 15 cm	Abmessungen: 55 x 31 cm	Abmessungen: 70 x 15 cm	Abmessungen: 60 x 20 cm
z. B. polycom Studio, Logitech	z. B. für eagle eye director 2	z. B. Laptopablage	z. B. Soundbarablage	z. B. Tastaturablage

Artikel	UVP	Art.-Nr.
<b>1) Wählen Sie die Länge des Halteblechs</b>		
VESA Halteblech H 120 cm	90,00 €	83400200
VESA Halteblech H 95 cm	77,00 €	83400201
<b>2) Optional - Wählen Sie die Länge der Teleskop Montageschiene</b>		
Montageschiene Teleskop – 60 cm	62,00 €	83400202
Montageschiene Teleskop – 95 cm	66,00 €	83400203
<b>3) Wählen Sie die Größe der Ablagefläche</b>		
Ablage A (B 26 x T 17 cm)	36,00 €	83400210
Ablage B (B 55 x T 15 cm)	68,00 €	83400211
Ablage C (B 55 x T 31 cm)	82,00 €	83400212
Ablage D (B 70 x T 15 cm)	77,00 €	83400213
Ablage E (B 60 x T 20 cm)	74,00 €	83400214

Die Ablagen können individuell zusammengestellt werden und oberhalb oder unterhalb des Displays montiert werden. Bitte beachten Sie, dass bei einer vertikalen Montage Kombination der Adapter eingesetzt werden muss.

Robuste, stabile Wandhalterungen für Displays, durchgehend aus Stahlblech gefertigt

Artikel	Kg	UVP	Art.-Nr.
VESA 100x100 – 800x600 Traglast bis 120 kg	9	130,00 €	83500011
LCD/W für VESA 100x100 – 800x400 Traglast bis 120 kg	8,5	130,00 €	83500001
LCD/W für VESA 100x100 – 1.250x600 Traglast bis ca. 130 kg	12	227,00 €	83500005
LCD/W für Surface Hub 2S 85" Wandhalterung		277,00 €	83500014

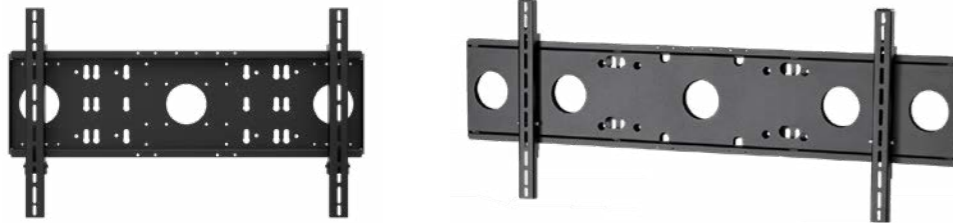

\*KOSTENLOSE  
LIEFERUNG!

Von links nach rechts: 1) VESA 100x100 – 800x400 / 2) VESA 100x100 – 1.250x600

**Unser Standard:**

Halterung: RAL 9005 Tiefschwarz, Feinstruktur

**1) VESA 100x100 – 800x600 – LCD/W Wandhalterung für Displays**

- Abmessungen: H 64 x B 88 x T 4,5 cm, Einbautiefe von 5 cm
- Traglast bis ca. 120 kg

**2) VESA 100x100 – 800x400 – LCD/W Wandhalterung für Displays**

- Abmessungen: H 52 x B 88 x T 4,5 cm, Einbautiefe von 5 cm
- Traglast bis ca. 120 kg

**3) VESA 100x100 – 1.250x600 – LCD/W Wandhalterung für Displays**

- Abmessungen: H 64 x B 133 x T 4,5 cm, Einbautiefe von 5 cm
- Traglast bis ca. 130 kg
- Inkl. Neigungskeile, die bei schweren Displays eine Neigungskorrektur von 2° ermöglichen

Inhaltsverzeichnis

Datenblatt LCD/W 800, 1.250

Halterung für CISCO WEBEX Board



\*KOSTENLOSE  
LIEFERUNG!

Unser Standard:

Grundkonstruktion: Stahlblech pulverbeschichtet in RAL 9005 Tiefschwarz, Feinstruktur

- Adapterrahmen für das CISCO WEBEX Board (55" Pro, 75" Pro)
- Lieferung erfolgt zerlegt kartonverpackt

Artikel	Kg	UVP	Art.-Nr.
Adapterrahmen zur Aufnahme eines Smartboard Cisco 55" Pro in RAL 9005 Tiefschwarz		235,00 €	83500040
Adapterrahmen zur Aufnahme eines Smartboard Cisco 75" Pro in RAL 9005 Tiefschwarz		257,00 €	83500049

Adapterrahmen ist bei allen Produkten einsetzbar, da der Adapter an der LCD Halterung montiert wird.

## Halierung mit motorischer Höhenverstellung, geeignet für das Microsoft Surface Hub 2 85"



\*KOSTENLOSE  
LIEFERUNG!

Artikel	Kg	UVP	Art.-Nr.
VST-MS		2.363,00 €	83400405
VST-MS, Schwarz		2.363,00 €	83400407

### Zubehör

Seitenablage, klappbar, B 40 x T 28 cm Dekor: Graphitschwarz U961		207,00 €	83400406
3fach Steckdosenleiste, 5m Kabel abnehmbar		68,00 €	88002204
Transportgriffe, 2er Set zur Befestigung an der VESA Halterung		72,00 €	83400048

### Unser Standard:

Fahrgestell: Stahlblech pulverbeschichtet in RAL 9016 Verkehrsweiß oder in RAL 9005 Tiefschwarz

- Displayständer mit motorischer Höhenverstellung durch 2 runde Säulen besonders geeignet für das Microsoft Surface Hub 2 98" und Displays bis 110". Bitte beachten Sie hier die VESA und das Gewicht des Displays!
- VESA: Breite: 400, 600, 800, 1000, 1200  
Höhe: 200 bis 600
- Traglast bis max. 100 kg
- Hubweg ca. 60 cm, motorisch, Auf- und Abschalter seitlich im Gehäuse integriert
- Abmessung H 118 – 178 x B 150 x T 70 cm
- Mobil auf 4 Rollen (ca. 7,5 cm Ø), von denen 2 feststellbar sind
- Systemeigenes Kabelmanagement erfolgt hinter der Säule, rückseitig integrierte Ablage für z. B. Mini PC, abnehmbare Rückblende
- Lieferung erfolgt zerlegt und kartonverpackt

Inhaltsverzeichnis

Datenblatt und Zeichnung



## Motorisch höhenverstellbarer Displayständer für das Microsoft Surface Hub 2

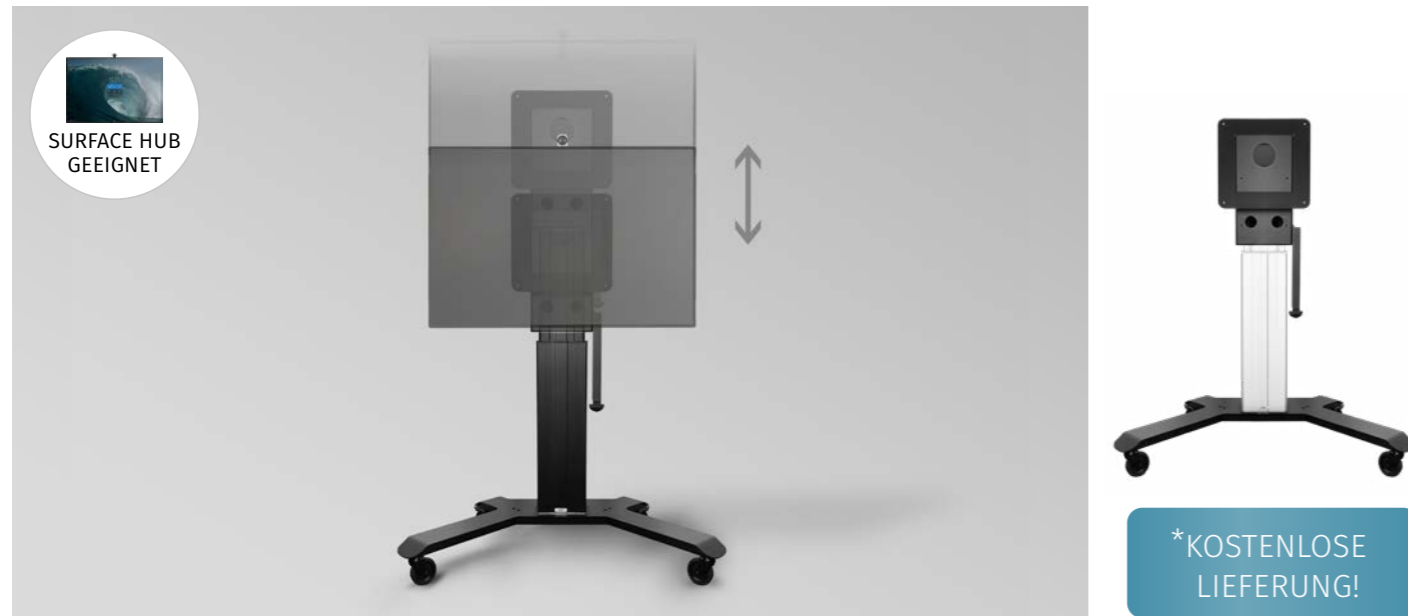

## Unser Standard:

Säule: Aluminium eloxiert oder schwarz

Fuß: Stahlblech pulverbeschichtet in RAL 9005 Tiefschwarz, Feinstruktur

- Displayständer mit Höhenverstellung, Hubsäule hebt und senkt das Display, so dass der Redner die Touchfunktion des Displays optimal nutzen kann
- Hubweg ca. 50 cm
- VESA-Halterung 350x350 für das Microsoft Surface Hub 2
- Abmessungen: H 119 – 169 x B 122 x T 65 cm (Maße der Säule: B 21 x T 16 cm)
- Das systemeigene Kabelmanagement erfolgt hinter der Säule
- Auf- und Abschalter (inkl. mitfahrender Schalter-Halterung), um das Display motorisch in der Höhe zu verfahren
- Mobil auf 4 Rollen (ca. 10 cm Ø), von denen 2 feststellbar sind
- Lieferung erfolgt zerlegt und kartonverpackt

Artikel	Kg	UVP	Art.-Nr.
VST-S SH2 eloxierte Säule mit V-Fuß	55,5	972,00 €	83400343
VST-S SH2 schwarze Säule mit V-Fuß	55,5	972,00 €	83400342
VST-S SH2 eloxierte Säule mit H-Fuß	55,5	972,00 €	83400344
VST-S SH2 schwarze Säule mit H-Fuß	55,5	972,00 €	83400345
VST-S SH2 eloxierte Säule mit Bodenplatte	61,5	972,00 €	83400348
VST-S SH2 schwarze Säule mit Bodenplatte	61,5	972,00 €	83400349
<b>Zubehör</b>			
Akkugehäuse		108,00 €	83400053

## Höhenverstellbarer Displayständer mit abnehmbarer Rückblende



Von links nach rechts: VST-D mit XL Bodenplatte, mit V-Fuss, mit H-Fuss

## Unser Standard:

Säule: RAL 9007 Graualuminium  
Bodenplatte: RAL 9005 Tiefschwarz, Feinstruktur

- Displayständer mit Stahlblechsäule
- Display bis 98"
- Universalhalterung nach VESA-Standard 100x100 – 800x600, weitere VESA-Größen auf Anfrage
- Traglast bis max. 60 kg bzw. max. 120 kg
- Hubweg ca. 50 cm, motorisch
- Abmessungen: H 180 x B 100 x T 58 cm (mit Bodenplatte, Laufrollen und Sockelblende)  
 \*\*H 180 x B 131 x T 78 cm (mit XL-Bodenplatte, Laufrollen und Sockelblende)  
 H 183 x B 122 x T 65 cm (mit V-Fuss und Leichtlaufrollen)  
 H 185 x B 110 x T 72 cm (mit H-Fuss und Leichtlaufrollen)
- Die sehr hohe Laufruhe wird durch einen kugelgelagerten Laufschlitten, der zwischen 2 Aluminiumprofilen geführt wird, gewährleistet
- Hinter der abnehmbaren Rückblende erfolgt das systemeigene Kabelmanagement sowie integrierte Halterung für Mini-PC innerhalb der Säule
- VST-D Motor besitzt einen Auf- und Abschalte, um das Display in der Höhe zu verfahren
- Ausgestattet mit 4 Leichtlaufrollen (ca. 10 cm Ø), davon 2 feststellbar
- Lieferung erfolgt aufgebaut

Artikel	Kg	UVP	Art.-Nr.
VST-D 060 Motor mit Bodenplatte und 4 Leichtlaufrollen (stufenlose Einstellung durch 1 Hubmotor)	80	1.778,00 €	83400074
VST-D 120 Motor** mit Bodenplatte und 4 Leichtlaufrollen (stufenlose Einstellung durch 2 Hubmotoren)	85	2.088,00 €	83400076
VST-D 120 Motor mit V-Fuß und 4 Leichtlaufrollen (stufenlose Einstellung durch 2 Hubmotoren)	85	2.088,00 €	83400102
VST-D 120 Motor mit H-Fuß und 4 Leichtlaufrollen (stufenlose Einstellung durch 2 Hubmotoren)	85	2.088,00 €	83400123

## Zubehör

Halter für 2 Displays nebeneinander (je 55") max. Traglast 80 kg	232,00 €	83400041
Halter für 2 Displays nebeneinander (je 65") max. Traglast 80 kg	275,00 €	83400047
Transportgriffe zur Befestigung an der VESA, 2er Set	72,00 €	83400048
Anschlussfeld in Frontblende (230V, HDMI, VGA, USB)	390,00 €	83400079
Kollisions-Schutz (bei Hindernissen reagiert der Sensor, stoppt und ändert die Richtung)	112,00 €	83400153
Sonderlackierung nach RAL Classic	243,00 €	991128
Weitere VESA Formate		

Weitere Halterungen und Ablagen für Soundbars, Laptops, Kameras u. v. m. finden Sie auf [S. 26/27](#)

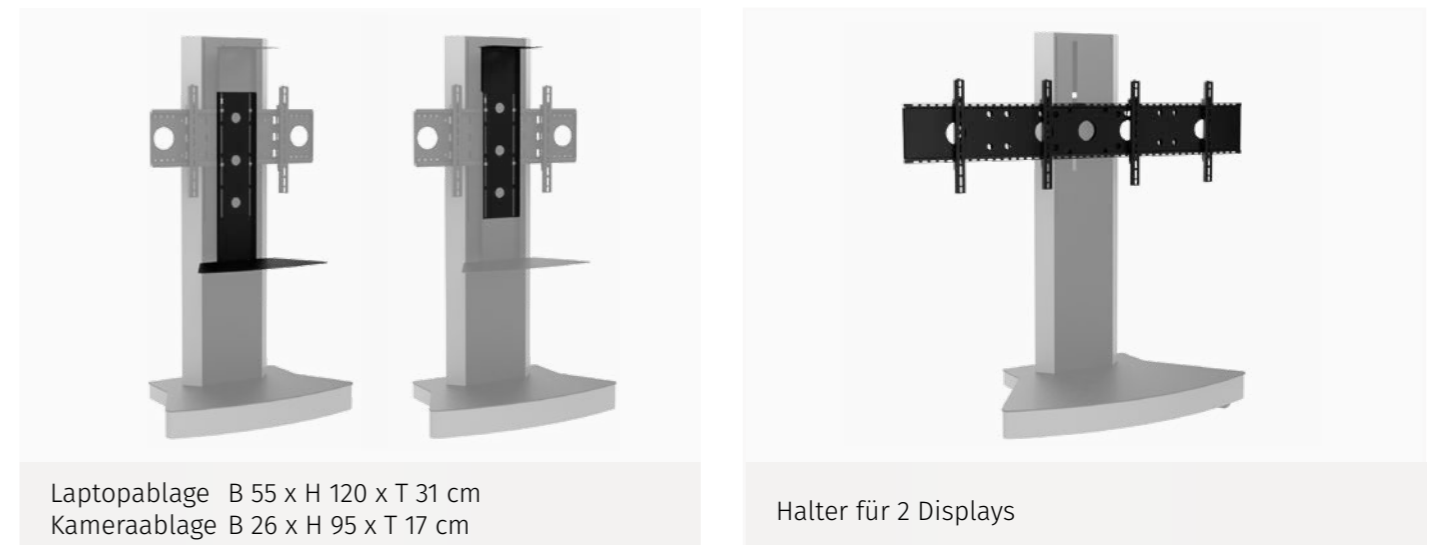

Laptopablage B 55 x H 120 x T 31 cm  
Kameraablage B 26 x H 95 x T 17 cm

Halter für 2 Displays

## Motorisch höhenverstellbarer Displayständer mit verschiedenen Füßen/Bodenplatte



Von links nach rechts: Schwarze Säule mit V-Fuß / Schwarze Säule mit H-Fuß / Eloxierte Säule mit Bodenplatte

## Unser Standard:

Säule: Aluminium eloxiert oder schwarz

Fuß/Bodenplatte: RAL 9005 Tiefschwarz, Feinstruktur

- Displayständer mit Höhenverstellung, Hubsäule hebt und senkt das Display, so dass der Redner die Touchfunktion des Displays optimal nutzen kann
- **Hubweg ca. 50 cm**, motorisch
- Universalhalterung nach VESA-Standard 100x100 – 800x600, Display bis 98“
- Traglast bis max. 130 kg
- Abmessungen:
 

V-Fuß	H 155 – 205 x B 122 x T 65 cm
H-Fuß	H 150 – 200 x B 105,3 x T 72 cm
Bodenplatte	H 138 – 188 x B 90 x T 60 cm
Maße der Säule	B 21 x T 16 cm
- Zusätzlicher Höhenraster im Säulenaufsatz ermöglicht es die Höhe um 20 cm zu variieren
- Säulenaufsatz inkl. Abdeckblende H 50 x B 25 x T 16 cm (T 16 cm an der breitesten Stelle)
- Das systemeigene Kabelmanagement erfolgt hinter der Säule
- Auf- und Abschalte, um das Display motorisch in der Höhe zu verfahren
- Füße sind mit 4 Leichtlaufrollen (ca. 10 cm Ø), davon 2 feststellbar
- Lieferung erfolgt zerlegt und kartonverpackt

Artikel	Kg	UVP	Art.-Nr.
VST-S eloxierte Säule mit V-Fuß und Leichtlaufrollen	62	972,00 €	83400301
VST-S schwarze Säule mit V-Fuß und Leichtlaufrollen	62	972,00 €	83400331
VST-S eloxierte Säule mit H-Fuß und Leichtlaufrollen	62	972,00 €	83400303
VST-S schwarze Säule mit H-Fuß und Leichtlaufrollen	62	972,00 €	83400333
VST-S eloxierte Säule mit Bodenplatte	63	972,00 €	83400306
VST-S schwarze Säule mit Bodenplatte	63	972,00 €	83400336

## Zubehör

Transportgriffe zur Befestigung an der VESA, 2er Set		72,00 €	83400048
*LCD Halterung für Surface Hub 2S 85“		207,00 €	83500015
VESA 100x100 – 800x400		Kostenfrei (statt VESA 100x100 – 800x600)	83500001
LCD/W für VESA 100x100 – 1.250x600 Traglast bis ca. 130 kg in RAL 9005 Tiefschwarz, Feinstruktur		227,00 €	83500005

Weitere Halterungen und Ablagen für Soundbars, Laptops, Kameras u. v. m. finden Sie auf [S. 26/27](#)

## Mobiler Displayständer



\*KOSTENLOSE  
LIEFERUNG!

## Unser Standard:

Säule: RAL 9005 Tiefschwarz, Feinstruktur

Fuß: RAL 9005 Tiefschwarz, Feinstruktur

- 50 cm stufenlose Höhenverstellung durch Verschraubung in Nutenkanälen
- Universalhalterung nach VESA-Standard 100x100 – 800x600, Display bis 86"
- Traglast bis max. 80 kg
- Abmessungen: H 148 x B 90 x T 77 cm (mit Leichtlaufrollen)
- Das systemeigene Kabelmanagement erfolgt innerhalb der Säule in zwei integrierten Kabelkanälen
- Inkl. höhenverstellbare Ablage (50 x 40 cm) für z. B. Laptop oder Tastatur, max. 5 kg Traglast, abnehmbar
- Ausgestattet mit 4 Leichtlaufrollen (ca. 10 cm Ø), davon 2 feststellbar
- Lieferung erfolgt zerlegt und kartonverpackt

Artikel	Kg	UVP	Art.-Nr.
VST-F mit 4 Leichtlaufrollen	36	630,00 €	83400401

## Zubehör

Transportgriffe zur Befestigung an der VESA, 2er Set		72,00 €	83400048
Zusätzliche 2. höhenverstellbare Ablage (50 x 40 cm - Traglast 5 kg)		108,00 €	83400402
LCD/W Halterung für VESA 100x100 -800x400		130,00 €	83500001

## Mobiler Displayständer



\*KOSTENLOSE  
LIEFERUNG!

Artikel	Kg	UVP	Art.-Nr.
SCENHVCB-WM		555,00 €	SCENHVCB-WM

## Unser Standard:

RAL 9005 Tiefschwarz, Feinstruktur

- Universalhalterung nach VESA-Standard 100x100 – 800x600, Display bis 86"
- Drei Montagepositionen der VESA-Halterung ermöglichen die Positionierung des Displays in der gewünschten Höhe.
- VESA-Halterungsadapter mit Abdeckung, zum Verstauen von z.B. Steckdosenleiste und Mini-PC
- Das systemeigene Kabelmanagement erfolgt innerhalb der Säule
- Traglast bis max. 80 kg
- Abmessungen: H 158 x B 125 x T 71 cm (mit Leichtlaufrollen)
- Inkl. höhenverstellbare Ablage (50 x 35 cm) für z. B. Laptop oder Tastatur, max. 5 kg Traglast, abnehmbar
- Breites C-Form Gestell für eine leichte Zugänglichkeit des Displays
- Ausgestattet mit 4 Leichtlaufrollen (ca. 75mm Ø), davon 2 feststellbar
- Lieferung erfolgt zerlegt und kartonverpackt

Inhaltsverzeichnis

Datenblatt und Zeichnung



WANDMONTIERT

	CCELW-AF(B)	SCETAWL(B)	SCETAW(B)	SCEXLWL(B)	SCEXLW(B)
Einsatzbereich	Weiterführende Schule bis Konferenzraum	Weiterführende Schule bis Konferenzraum	Weiterführende Schule bis Konferenzraum	Weiterführende Schule bis Konferenzraum	Weiterführende Schule bis Konferenzraum
Hubweg	50 cm	50 cm	50 cm	50 cm	50 cm
Traglast	max. 136 kg	max. 136 kg	max. 136 kg	max. 136 kg	max. 136 kg
Kollisionsschutz	x	optional	optional	optional	optional
VESA	max. 800 x 600	max. 800 x 600	max. 800 x 600	max. 1200 x 600	max. 1200 x 600
Rahmen zur Aufnahme von Displays	55 - 86"	55 - 86"	55 - 86"	55 - 120"	70 - 120"
Möglichkeit Flügelhalterung	Nein	Nein	Ja	Ja	Ja
Boden - Mitte Display von/bis	105 - 155 cm	100 - 150 cm	121 - 171 cm	100 - 150 cm	121 - 171 cm
Seite	48 - 49	50 - 51	52 - 53	50 - 51	52 - 53



BODENGESTELL

	CCELW-AFP(B)	SCETAPL(B)	SCETAP(B)	SCEXLPL(B)	SCEXLP(B)
Einsatzbereich	Weiterführende Schule bis Konferenzraum	Weiterführende Schule bis Konferenzraum	Weiterführende Schule bis Konferenzraum	Weiterführende Schule bis Konferenzraum	Weiterführende Schule bis Konferenzraum
Hubweg	50 cm	50 cm	50 cm	50 cm	50 cm
Traglast	max. 136 kg	max. 136 kg	max. 136 kg	max. 136 kg	max. 136 kg
Kollisionsschutz	x	optional	optional	optional	optional
VESA	max. 800 x 600	max. 800 x 600	max. 800 x 600	max. 1200 x 600	max. 1200 x 600
Rahmen zur Aufnahme von Displays	55 - 86"	55 - 86"	55 - 86"	55 - 120"	55 - 120"
Möglichkeit Flügelhalterung	Nein	Nein	Ja	Ja	Ja
Boden - Mitte Display von/bis	106 - 156 cm	100 - 150 cm	122 - 172 cm	100 - 150 cm	122 - 172 cm
Seite	48 - 49	50 - 51	52 - 53	50 - 51	52 - 53



WANDMONTIERT

	RLI10070W(B)K	RLI12090W(B)K
Einsatzbereich	Weiterführende Schule bis Konferenzraum	Weiterführende Schule bis Konferenzraum
Hubweg	70 cm	90 cm
Traglast	max. 136 kg	max. 136 kg
Kollisionsschutz	Ja	Ja
VESA	max. 800 x 600	max. 800 x 600
Rahmen zur Aufnahme von Displays	55 - 86"	55 - 86"
Möglichkeit Flügelhalterung	Ja	Ja
Boden - Mitte Display von/bis	75 - 145 cm	93 - 183 cm
Seite	60 - 61	62 - 63



BODENGESTELL

	RLI10070P(B)K	RLI12090P(B)K
Einsatzbereich	Weiterführende Schule bis Konferenzraum	Weiterführende Schule bis Konferenzraum
Hubweg	70 cm	90 cm
Traglast	max. 136 kg	max. 136 kg
Kollisionsschutz	optional	optional
VESA	max. 800 x 600	max. 800 x 600
Rahmen zur Aufnahme von Displays	55 - 86"	55 - 86"
Möglichkeit Flügelhalterung	Ja	Ja
Boden - Mitte Display von/bis	72 - 142 cm	92 - 182 cm
Seite	60 - 61	62 - 63

V-FAHRGESTELL



	SCETAVLI(B)	SCETAV(B)
Einsatzbereich	Weiterführende Schule bis Konferenzraum	Weiterführende Schule bis Konferenzraum
Hubweg	50 cm	50 cm
Traglast	max. 136 kg	max. 136 kg
Kollisionsschutz	optional	optional
VESA	max. 800 x 600	max. 800 x 600
Rahmen zur Aufnahme von Displays	55 - 86"	55 - 86"
Möglichkeit Flügelhalterung	Nein	Nein
Boden - Mitte Display von/bis	114 - 164 cm	114 - 164 cm
Seite	48 - 49	50 - 51

H-FAHRGESTELL



	SCEXL(B)
Einsatzbereich	Weiterführende Schule bis Konferenzraum
Hubweg	50 cm
Traglast	max. 136 kg
Kollisionsschutz	optional
VESA	max. 1200 x 600
Rahmen zur Aufnahme von Displays	55 - 120"
Möglichkeit Flügelhalterung	Ja
Boden - Mitte Display von/bis	111 - 161 cm
Seite	50 - 51

C-FAHRGESTELL

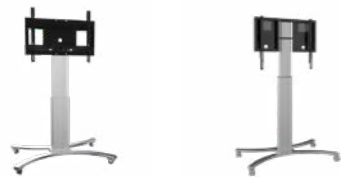

	SCETAC(B)	RLI10070C(B)K
Einsatzbereich	Weiterführende Schule bis Konferenzraum	Weiterführende Schule bis Konferenzraum
Hubweg	50 cm	70 cm
Traglast	max. 136 kg	max. 136 kg
Kollisionsschutz	optional	Ja
VESA	max. 800 x 600	max. 800 x 600
Rahmen zur Aufnahme von Displays	55 - 86"	55 - 86"
Möglichkeit Flügelhalterung	Nein	Ja
Boden - Mitte Display von/bis	108 - 158 cm	89,5 - 159,5 cm
Seite	50 - 51	60 - 61

Elektrische Höhenverstellungen für (interaktive) Flat Panel Displays



Von links nach rechts: CCELW-AF, SCETAVLI, CCELW-AFPB

**\*KOSTENLOSE LIEFERUNG!**

**Unser Standard:**

Säule: Natureloxiert oder in schwarz  
 Bodenplatte/Fahrgestell: RAL 9006 Weißaluminium oder RAL 9005 Tiefschwarz

- Display von 55" bis max. 86" mit einer VESA 200x200 – 800x600
- Das System beinhaltet eine Halterung zur Aufnahme des Monitors mit zwei Einhängeschienen mit Schnellspanverschluss für die schnelle und einfache Monitormontage
- Traglast bis max. 136 kg
- Hubweg: motorisch 50 cm
- Abmessung wandmontiert: H 137 – 187 x B 89 x T 15 cm (Höhe Mitte Display: ca. 105 – 155 cm)  
 Bodenplatte: H 138 – 188 x B 73 x T 53 cm (Höhe Mitte Display: ca. 106 – 156 cm)  
 V-Fahrgestell: H 151 – 201 x B 104 x T 73 cm (Höhe Mitte Display: ca. 119 – 169 cm)
- Systemeigenes Kabelmanagement
- Ein Kabelbedienteil mit zwei Tasten zur Höhenverstellung befindet sich im Lieferumfang
- Keine Flügelmontage möglich
- Für die wandmontage Nutzenkanal in der Rückseite der Säule
- Lieferung erfolgt bei allen Systemen in zwei Packstücken

Inhaltsverzeichnis

Artikel	Kg	UVP	Art.-Nr.	DB
<b>WANDMONTIERT</b>				
CCELW-AF, wandmontierte Höhenverstellungen Farbe: Säule in natureloxiert Lieferumfang: 4 Bodenausgleichsfüße und zwei Wandmontagewinkel (7 cm Wandabstand)	23	729,00 €	CCELW-AF	
CCELW-AFB, wandmontierte Höhenverstellungen Farbe: Säule in schwarz Lieferumfang: 4 Bodenausgleichsfüße und zwei Wandmontagewinkel (7 cm Wandabstand)	23	729,00 €	CCELW-AFB	
<b>FREISTEHEND</b>				
CCELW-AFP, freistehende Höhenverstellungen Farbe: Säule in natureloxiert Bodenplatte in silber		909,00 €	CCELW-AFP	
CCELW-AFPB, freistehende Höhenverstellungen Farbe: Säule in schwarz Bodenplatte in schwarz		909,00 €	CCELW-AFPB	
<b>MOBIL</b>				
SCETAVLI, mobile Höhenverstellung Farbe: Säule in natureloxiert V-Fahrgestell in schwarz		879,00 €	SCETAVLI	
SCETAVLIB, mobile Höhenverstellung Farbe: Säule in schwarz V-Fahrgestell in schwarz		879,00 €	SCETAVLIB	
<b>Zubehör</b>				
<b>ABLAGE &amp; HALTERUNGEN</b>				
FSH-SMLI – vordere Ablage zur Befestigung an der Pylone B 60 x T 40 cm Traglast 10 kg, RAL 9005 Tiefschwarz		99,00 €	FSH-SMLI	
AFSCETAKBLI – Tastaturablage zur Montage an der Display Halterung B 60 x H 2 x T 20 cm, RAL 9005 Tiefschwarz		99,00 €	AFSCETAKBLI	
SMPRSO – Halterung für Soundbar - zur Montage unterhalb des Displays RAL 9005 Tiefschwarz		63,00 €	SMPRSO	
<b>WANDBEFESTIGUNG</b>				
CCZ11-LI- Set aus zwei Z-Winkeln zur Wandmontage, Wandabstand 11 cm, verzinkt		17,00 €	CCZ11-LI	
WMB-SCETSLI - Wandhalterung, 10 cm Wandabstand , H 28,5 cm, inkl. Montageraster mit 9 Löchern, RAL 9006 Weißaluminium		81,00 €	WMB-SCETSLI	
WMB-SCETSLI-B - Wandhalterung, 10 cm Wandabstand , H 28,5 cm, inkl. Montageraster mit 9 Löchern, RAL 9005 Tiefschwarz		84,00 €	WMB-SCETSLI-B	
CCELWSWB - Wandmontagesatz -zwei Stahlrohre L: 120 cm und verstellbaren Haltern, Wandabstand 3 cm, RAL 9006 Weißaluminium		96,00 €	CCELWSWB	
<b>BODENPLATTEN</b>				
PSTSCETALI Bodenplatte - groß - Silber B 73 x T 53 cm, max. Belastung: 136 kg, RAL 9006 Weißaluminium		173,00 €	PSTSCETALI	
PSTSCETABLI Bodenplatte - groß - Schwarz B 73 x T 53 cm, max. Belastung: 136 kg, RAL 9005 Tiefschwarz		173,00 €	PSTSCETABLI	
PSTSCETASLI – Bodenplatte - klein - zur festen Bodenmontage B 28,5 x T 23 cm, RAL 9006 Weißaluminium		50,00 €	PSTSCETASLI	
PSTSCETASBLI – Bodenplatte - klein - zur festen Bodenmontage B 28,5 x T 23 cm, RAL 9005 Tiefschwarz		49,00 €	PSTSCETASBLI	



Elektrische Höhenverstellungen für (interaktive) Flat Panel Displays



Von links nach rechts: SCETAWLB, SCETAPLB, SCEXLWL, SCEXL

Unser Standard:

Säule: Natureloxiert oder in schwarz  
 Bodenplatte/Fahrgestell: RAL 9006 Weißaluminium oder RAL 9005 Tiefschwarz

- SCETA: Display von 55" bis 86" mit einer VESA 200x200 – 800x600
- SCEXL: Display von 55" bis 120" mit einer VESA 200x200 – 1.200x600
- Das System beinhaltet eine Halterung zur Aufnahme des Monitors mit zwei Einhängeschienen mit Schnellspanverschluss für die schnelle und einfache Monitormontage
- Traglast bis max. 136 kg
- Hubweg: motorisch 50 cm
- SCETA Abmessung:
  - wandmontiert: H 132 – 182 x B 89 x T 17 cm (Höhe Mitte Display: ca. 100 – 150 cm)
  - Bodenplatte: H 132 – 182 x B 53 x T 73 cm (Höhe Mitte Display: ca. 100 – 150 cm)
  - V-Fahrgestell: H 146 – 196 x B 104 x T 73 cm (Höhe Mitte Display: ca. 114 – 164 cm)
  - C-Fahrgestell: H 140 – 190 x B 125 x T 75 cm (Höhe Mitte Display: ca. 108 – 158 cm)
  - Design-Fahrgestell: H 145 – 195 x B 100 x T 59 cm (Höhe Mitte Display: ca. 112 – 162 cm)
- SCEXL Abmessung:
  - wandmontiert: H 132 – 182 x B 89 x T 17 cm (Höhe Mitte Display: ca. 100 – 150 cm)
  - Bodenplatte: H 132 – 182 x B 53 x T 73 cm (Höhe Mitte Display: ca. 100 – 150 cm)
  - H-Fahrgestell: H 140 – 190 x B 125 x T 75 cm (Höhe Mitte Display: ca. 111 – 161 cm)
- Systemeigenes Kabelmanagement
- Die Möglichkeit der Anbindung zahlreicher Zubehörartikel wie PC Ablagen, Transportgriffen trägt weiterhin zur Erhöhung der Bedienerfreundlichkeit und zur Verbesserung der Einsatzmöglichkeiten im Schulungsbereich bei
- Ein Kabelbedienteil mit zwei Tasten zur Höhenverstellung befindet sich im Lieferumfang
- Lieferung erfolgt kartonverpackt

Inhaltsverzeichnis

Artikel	Kg	UVP	Art.-Nr.	DB
<b>SCETA</b>				
<b>WANDMONTIERT (MAX. VESA 800X600)</b>				
SCETAWL, wandmontierte Höhenverstellungen Farbe: Säule in natureloxiert Lieferumfang: 4 Bodenausgleichsfüße und zwei Wandmontagewinkel (7 cm Wandabstand)		751,00 €	SCETAWL	
SCETAWLB, wandmontierte Höhenverstellungen Farbe: Säule in schwarz Lieferumfang: 4 Bodenausgleichsfüße und zwei Wandmontagewinkel (7 cm Wandabstand)		751,00 €	SCETAWLB	
<b>FREISTEHEND (MAX. VESA 800X600)</b>				
SCETAPL, freistehende Höhenverstellungen Farbe: Säule in natureloxiert Bodenplatte in silber		930,00 €	SCETAPL	
SCETAPLB, Freistehende Höhenverstellungen Farbe: Säule in schwarz, Bodenplatte in schwarz		930,00 €	SCETAPLB	
<b>MOBIL (MAX. VESA 800X600)</b>				
SCETAV, mobile Höhenverstellung Farbe: Säule in natureloxiert V-Fahrgestell in schwarz		887,00 €	SCETAV	
SCETAVB, mobile Höhenverstellung Farbe: Säule in schwarz, V-Fahrgestell in schwarz		887,00 €	SCETAVB	
SCETAC, mobile Höhenverstellung Farbe: Säule in natureloxiert, C-Fahrgestell in silber		887,00 €	SCETAC	
SCETACB, mobile Höhenverstellung Farbe: Säule in schwarz, C-Fahrgestell in schwarz		887,00 €	SCETACB	
<b>SCEXL</b>				
<b>WANDMONTIERT (MAX. VESA 1200X600)</b>				
SCEXLWL, wandmontierte Höhenverstellungen Farbe: Säule in natureloxiert Lieferumfang: 4 Bodenausgleichsfüße und zwei Wandmontagewinkel (7 cm Wandabstand)		817,00 €	SCEXLWL	
SCEXLWLB, wandmontierte Höhenverstellungen Farbe: Säule in schwarz Lieferumfang: 4 Bodenausgleichsfüße und zwei Wandmontagewinkel (7 cm Wandabstand)		817,00 €	SCEXLWLB	
<b>FREISTEHEND (MAX. VESA 1200X600)</b>				
SCEXLPL, freistehende Höhenverstellungen Farbe: Säule in natureloxiert Bodenplatte in silber		995,00 €	SCEXLPL	
SCEXLPLB, Freistehende Höhenverstellungen Farbe: Säule in schwarz Bodenplatte in schwarz		995,00 €	SCEXLPLB	
<b>MOBIL (MAX. VESA 1200X600)</b>				
SCEXL, mobile Höhenverstellung Farbe: Säule in natureloxiert H-Fahrgestell in silber		1.034,00 €	SCEXL	
SCEXLB, mobile Höhenverstellung Farbe: Säule in schwarz H-Fahrgestell in schwarz		1.034,00 €	SCEXLB	

Bei Bestellungen von Systemen mit Flügeln benötigen wir zwingend das aktuelle Datenblatt des Displays, damit die Flügel individuell angepasst werden können.

Elektrische Höhenverstellungen für (interaktive) Flat Panel Displays

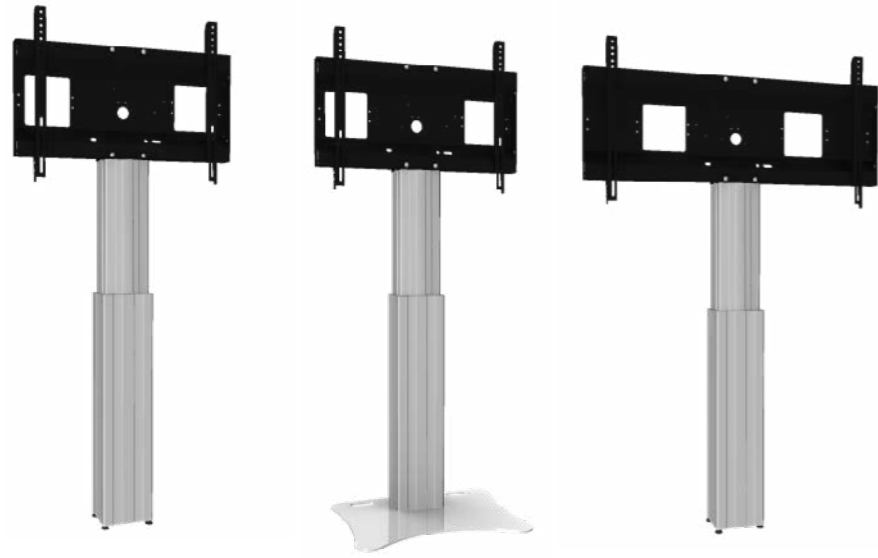

Von links nach rechts: SCETAW, SCETAP, SCETAWLP, SCEXLW



\*KOSTENLOSE LIEFERUNG!

Unser Standard:

Säule: Silber eloxiert oder in schwarz  
 Bodenplatte/Fahrgestell: RAL 9006 Weißaluminium oder RAL 9005 Tiefschwarz

- SCETA: Display von 55“ bis 86“ mit einer VESA 200x200 – 800x600  
 SCEXL: Display von 55“ bis 120“ mit einer VESA 200x200 – 1.200x600
- Das System beinhaltet eine Halterung zur Aufnahme des Monitors mit zwei Einhängeschienen mit Schnellspanverschluss für die schnelle und einfache Monitormontage
- Traglast bis max. 136 kg
- Hubweg: motorisch 50 cm
- SCETA Abmessung:
  - wandmontiert: H 151 – 201 x B 89 x T 17 cm (Höhe Mitte Display: ca. 121 – 171 cm)
  - Bodenplatte: H 152 – 202 x B 53 x T 73 cm (Höhe Mitte Display: ca. 122 – 172 cm)
- SCEXL Abmessung:
  - wandmontiert: H 151 – 201 x B 89 x T 16,5 cm (Höhe Mitte Display: ca. 121 – 171 cm)
  - Bodenplatte: H 153 – 203 x B 73 x T 53 cm (Höhe Mitte Display: ca. 122 – 172 cm)
- Systemeigenes Kabelmanagement
- Die Möglichkeit der Anbindung zahlreicher Zubehörartikel wie PC Ablagen, Transportgriffen und Whiteboard Seitenflügeln trägt weiterhin zur Erhöhung der Bedienerfreundlichkeit und zur Verbesserung der Einsatzmöglichkeiten im Schulungsbereich bei
- Ein Kabelbedienteil mit zwei Tasten zur Höhenverstellung befindet sich im Lieferumfang
- Lieferung erfolgt kartonverpackt

Artikel	Kg	UVP	Art.-Nr.	DB
<b>SCETA</b>				
<b>WANDMONTIERT (MAX. VESA 800X600)</b>				
SCETAW, wandmontierte Höhenverstellungen Farbe: Säule in natureloxiert Lieferumfang: 4 Bodenausgleichsfüße und zwei Wandmontagewinkel (7 cm Wandabstand)		788,00 €	SCETAW	
SCETAWB, wandmontierte Höhenverstellungen Farbe: Säule in schwarz Lieferumfang: 4 Bodenausgleichsfüße und zwei Wandmontagewinkel (7 cm Wandabstand)		788,00 €	SCETAWB	
<b>FREISTEHEND (MAX. VESA 800X600)</b>				
SCETAP, freistehende Höhenverstellungen Farbe: Säule in natureloxiert Lieferumfang: Bodenplatte in silber und zwei Wandmontagewinkel (7 cm Wandabstand)		968,00 €	SCETAP	
SCETAPB, freistehende Höhenverstellungen Farbe: Säule in schwarz Lieferumfang: Bodenplatte in schwarz und zwei Wandmontagewinkel (7 cm Wandabstand)		968,00 €	SCETAPB	

SCEXL

<b>WANDMONTIERT (MAX. VESA 1200X600)</b>				
SCEXLW, wandmontierte Höhenverstellungen Farbe: Säule in natureloxiert Lieferumfang: 4 Bodenausgleichsfüße und zwei Wandmontagewinkel (7 cm Wandabstand)		853,00 €	SCEXLW	
SCEXLWB, wandmontierte Höhenverstellungen Farbe: Säule in schwarz Lieferumfang: 4 Bodenausgleichsfüße und zwei Wandmontagewinkel (7 cm Wandabstand)		853,00 €	SCEXLWB	
<b>FREISTEHEND (MAX. VESA 1200X600)</b>				
SCEXLP, freistehende Höhenverstellungen Farbe: Säule in natureloxiert Bodenplatte in silber		1.033,00 €	SCEXLP	
SCEXLPB, freistehende Höhenverstellungen Farbe: Säule in schwarz Bodenplatte in schwarz		1.033,00 €	SCEXLPB	

Bitte geben Sie bei Ihrer Bestellung das Modell des Monitors an, damit die Flügel individuell angepasst werden können!

Inhaltsverzeichnis

Elektrische Höhenverstellungen für (interaktive) Flat Panel Displays mit drehbarem Rahmen



\*KOSTENLOSE LIEFERUNG!

Von links nach rechts: SCETAWLP, SCETAVLP

Unser Standard:

Säule: Silber eloxiert oder in schwarz  
 Bodenplatte/Fahrgestell: RAL 9006 Weißaluminium oder RAL 9005 Tiefschwarz

- Display von 55" bis 86" mit einer VESA 200x200 – 800x600
- Das System beinhaltet eine Halterung zur Aufnahme des Monitors mit zwei Einhängeschienen
- Traglast bis max. 136 kg
- Hubweg: motorisch 50 cm
- Abmessung:
  - wandmontiert: H 151 – 201 x B 89 x T 17 cm (Höhe Mitte Display: ca. 121 – 171 cm)
  - Bodenplatte: H 152 – 202 x B 53 x T 73 cm (Höhe Mitte Display: ca. 122 – 172 cm)
  - V-Fahrgestell: H 146 – 196 x B 104 x T 73 cm (Höhe Mitte Display: ca. 114 – 164 cm)
- Systemeigenes Kabelmanagement
- Die Möglichkeit der Anbindung zahlreicher Zubehörartikel wie PC Ablagen
- Ein Kabelbedienteil mit zwei Tasten zur Höhenverstellung befindet sich im Lieferumfang
- Lieferung erfolgt kartonverpackt

Artikel	Kg	UVP	Art.-Nr.	DB
<b>WANDMONTIERT (MAX. VESA 800X600, MIT DREHBAREN „LANDSCAPE/PORTRAIT“ DISPLAYRAHMEN)</b>				
SCETAWLP, wandmontierte Höhenverstellungen mit drehbarem Rahmen Landscape/Portrait Format Farbe: Säule in natureloxiert Lieferumfang: 4 Bodenausgleichsfüße und zwei Wandmontagewinkel (7 cm Wandabstand)		899,00 €	SCETAWLP	
SCETAPLP, wandmontierte Höhenverstellung mit drehbarem Rahmen Landscape/Portrait Format Farbe: Säule in natureloxiert Bodenplatte in silber Lieferumfang: zwei Wandmontagewinkel (7 cm Wandabstand)		1.079,00 €	SCETAPLP	
<b>MOBIL (MAX. VESA 800X600, MIT DREHBAREN „LANDSCAPE/PORTRAIT“ DISPLAYRAHMEN)</b>				
SCETAVLP, mobile Höhenverstellung mit drehbarem Rahmen Landscape/Portrait Format Farbe: Säule in natureloxiert V-Fahrgestell in schwarz		999,00 €	SCETAVLP	

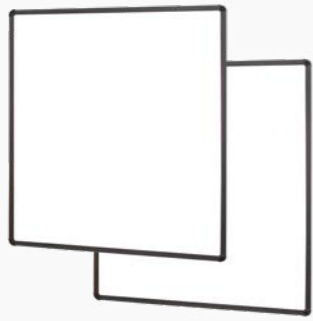

SWBW.. – Zwei Whiteboardflügel zur Montage am Rahmen VESA 800x600

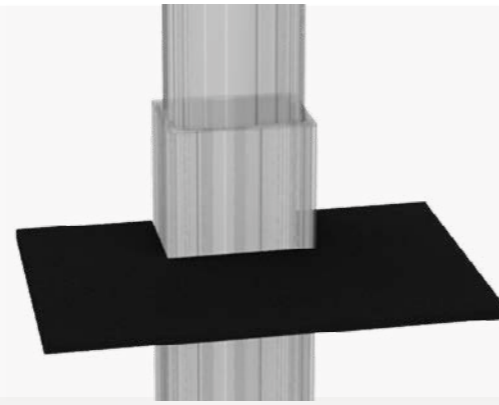

FSH-SM – Frontablage in schwarz



GRIFF-SCETA – Zwei Griffe zur seitlichen Montage bei fahrbaren Systemen, inkl. Seitlicher Ablage

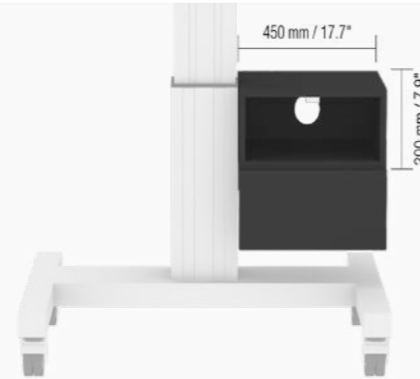

LAP-CAB – Abschließbarer Laptopschrank

Artikel	UVP	Art.-Nr.	DB
<b>ABLAGEN &amp; HALTERUNGEN</b>			
VCTSCETASM – Videokonferenzkamera-Ablage Ablage: B 25 x T 15 cm, Montageschiene: L 80 cm, RAL 9005 Tiefschwarz	112,00 €	VCTSCETASM	
AFSCETAKB – Tastaturablage zur Montage an der Display Halterung B 60 x H 2 x T 20 cm, RAL 9005 Tiefschwarz	99,00 €	AFSCETAKB	
LAP4-SM – Laptop Seitenablage B 41,5 x T 29,5 cm, Traglast: 10 kg, RAL 9005 Tiefschwarz	78,00 €	LAP4-SM	
LAP-CAB – Laptopschrank abschließbar - Dekor: Schwarz Maß aussen: B 45 x H 20 x T 34,5 cm, Maß innen: B 40,8 x H 16,3 x T 31 cm	188,00 €	LAP-CAB	
FSH-SM – Frontablage zur Montage an der Pylone B 60 x T 40 cm, Traglast: 10 kg, RAL 9005 Tiefschwarz	99,00 €	FSH-SM	
MINI-UNI - Universal Mini PC-Halterung, schwarz Traglast: 10 kg, RAL 9005 Tiefschwarz	112,00 €	MINI-UNI	
MINI-FUJI – Mini PC-Halterung, abschließbar für FUJITSU Esprimo Q-Serie (Q510/Q520/Q556/Q558 oder Q910/Q957), RAL 9005 Tiefschwarz	112,00 €	MINI-FUJI	
SMPRSO - Halterung für Soundbar - zur Montage unterhalb des Displays RAL 9005 Tiefschwarz	63,00 €	SMPRSO	
<b>FLÜGEL</b>			
SWBW.. – Zwei Whiteboardflügel zur Montage am SCETA/RLI VESA 800x600 (nicht bei CCELW.., SCETAVLI.-Systemen.)	500,00 €	SWBW..	
SLWBW.. – Zwei Whiteboardflügel zur Montage am SCEXL VESA 1200x600 (nicht bei CCELW.., SCETAVLI.-Systemen)	500,00 €	SLWBW..	
<b>WANDBEFESTIGUNG</b>			
CCZ11-LI- Set aus zwei Z-Winkeln zur Wandmontage, Wandabstand 11 cm, verzinkt	17,00 €	CCZ11-LI	
CCE70WZ – Set aus zwei, verstellbaren Z-Winkeln zur Wandmontage, Abstand 13 – 18 cm, verzinkt	41,00 €	CCE70WZ	
WMB-SCETS – U-Wandhalterung, H 28,5 cm, 10 cm Wandabstand, RAL 9006 Weißaluminium	84,00 €	WMB-SCETS	
WMB-SCETS-B – U-Wandhalterung, 10 cm Wandabstand, H 28,5 cm, inkl. Montage- raster mit 9 Löchern, RAL 9005 Tiefschwarz	84,00 €	WMB-SCETS-B	
CCEWSWB - Wandmontagesatz -zwei Stahlrohre L: 120 cm und verstellbaren Haltern, Wandabstand 3 cm, RAL 9006 Weißaluminium	99,00 €	CCEWSWB	
<b>BODENPLATTEN</b>			
PSTSCETA – Bodenplatte - groß - Silber (für freistehende Montage) B 73 x T 53 cm, max. Belastung: 150 kg, RAL 9006 Weißaluminium	173,00 €	PSTSCETA	
PSTSCETAB – Bodenplatte - groß - Schwarz (für freistehende Montage) B 73 x T 53 cm, max. Belastung: 150 kg, RAL 9005 Tiefschwarz	173,00 €	PSTSCETAB	
PSTSCETAS – Bodenplatte - klein - Silber (für feste Bodenmontage) B 28,5 x T 23 cm, RAL 9006 Weißaluminium	50,00 €	PSTSCETAS	
PSTSCETASB – Bodenplatte - klein - (für feste Bodenmontage) B 28,5 x T 23 cm, RAL 9005 Tiefschwarz	48,60 €	PSTSCETASB	
<b>SONSTIGES</b>			
GRIFF-SCETA – Zwei Griffe zur seitlichen Montage am Display-Halteblech inkl. seitlicher Ablage B 42 x T 36 cm, RAL 9005 Tiefschwarz (für SCETA, SCEXL, RLI)	140,00 €	GRIFF-SCETA	
REM-SCETA2M – Bedienteil mit Memory-Funktion - zur Verwendung mit Systemen mit Kollisionsschutz (nur für höhenverstellbare Systeme, nicht schrägstellbare)	78,00 €	REM-SCETA2M	
EXT-UNI20 - Extender 20 cm zum Aufbau auf die Aluminiumsäule	99,00 €	EXT-UNI20	
EXT-UNI30 - Extender 30 cm zum Aufbau auf die Aluminiumsäule	112,00 €	EXT-UNI30	

Elektrische Höhenverstellungen für (interaktive) Flat Panel Displays

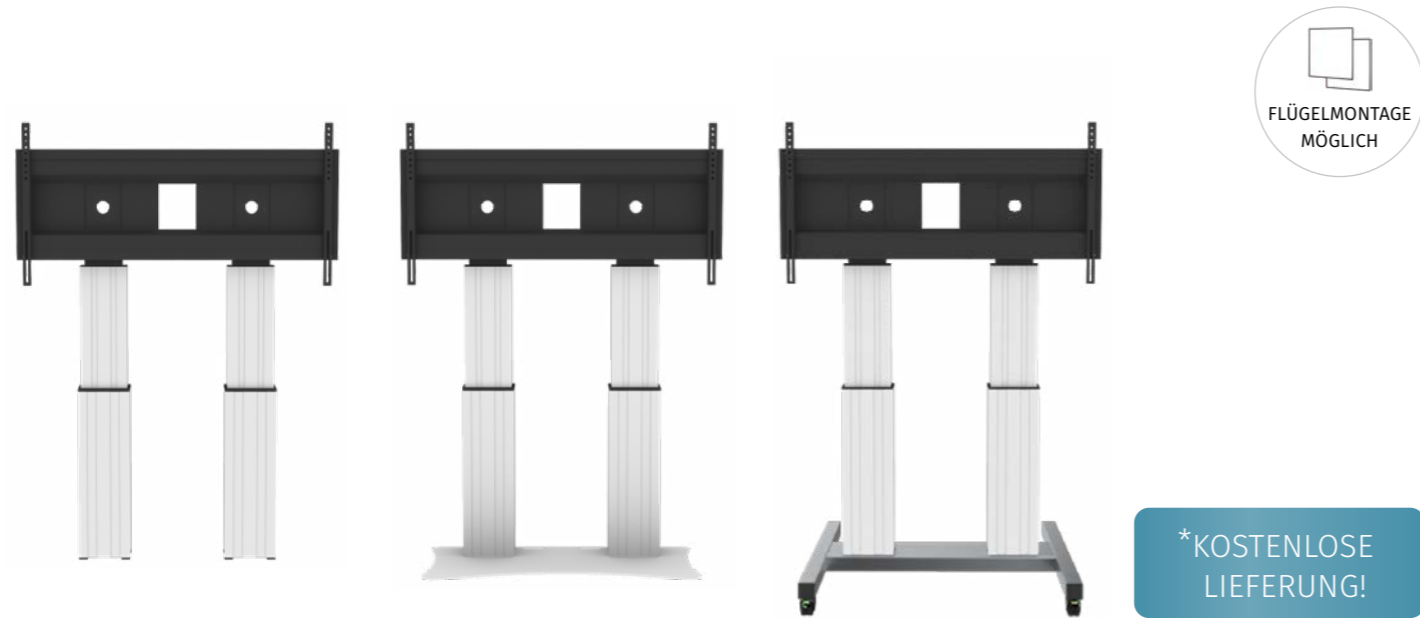

Von links nach rechts: SCETADW, SCETADP, SCETAD

Unser Standard:

Säule: Silber eloxiert oder in schwarz  
 Bodenplatte/Fahrgestell: RAL 9006 Weißaluminium oder RAL 9005 Tiefschwarz

- Display bis 120" mit einer VESA 200x200 – 1.200x600
- Das System beinhaltet eine Halterung zur Aufnahme des Monitors mit zwei Einhängeschienen mit Schnellspanverschluss für die schnelle und einfache Monitormontage
- 2 Säulen für ein besonders schweres Display, Traglast bis max. 250 kg
- Hubweg: motorisch 50 cm
- Abmessung wandmontiert: H 151 – 201 x B 89 x T 16,5 cm (Höhe Mitte Display: ca. 121 – 171 cm)  
 Bodenplatte: H 152 – 202 x B 73 x T 53 cm (Höhe Mitte Display: ca. 122 – 172 cm)  
 H-Fahrgestell: H 165 – 215 x B 105 x T 81 cm (Höhe Mitte Display: ca. 131 – 181 cm)
- Systemeigenes Kabelmanagement
- Die Möglichkeit der Anbindung zahlreicher Zubehörartikel wie PC Ablagen, Transportgriffen und (Whiteboard Seitenflügeln) trägt weiterhin zur Erhöhung der Bedienerfreundlichkeit und zur Verbesserung der Einsatzmöglichkeiten im Schulungsbereich bei
- Ein Kabelbedienteil mit zwei Tasten zur Höhenverstellung befindet sich im Lieferumfang
- Lieferung erfolgt kartonverpackt

Inhaltsverzeichnis

Artikel	Kg	UVP	Art.-Nr.	DB
<b>WANDMONTIERT</b>				
SCETADW, wandmontierte Höhenverstellungen Farbe: Säulen in natureloxiert		1.418,00 €	SCETADW	
SCETADWB, wandmontierte Höhenverstellungen Farbe: Säulen in schwarz		1.418,00 €	SCETADWB	
<b>FREISTEHEND</b>				
SCETADP, freistehende Höhenverstellungen Farbe: Säulen in natureloxiert Große Bodenplatte in silber		1.671,00 €	SCETADP	
SCETADPB, freistehende Höhenverstellungen Farbe: Säulen in schwarz Große Bodenplatte in schwarz		1.671,00 €	SCETADPB	
<b>MOBIL</b>				
SCETAD, mobile Höhenverstellung Farbe: Säule in natureloxiert H-Fahrgestell in silber		1.701,00 €	SCETAD	
SCETADB, mobile Höhenverstellung Farbe: Säule in schwarz H-Fahrgestell in schwarz		1.701,00 €	SCETADB	

Zubehör

<b>SONSTIGES</b>				
EXT-UNI20 - Extender 20 cm zum Aufbau auf die Aluminiumsäule		99,00 €	EXT-UNI20	
EXT-UNI30 - Extender 30 cm zum Aufbau auf die Aluminiumsäule		112,00 €	EXT-UNI30	
<b>ABLAGEN &amp; HALTERUNGEN</b>				
LAP4-SM – Laptop Seitenablage B 41,5 x T 29,5 cm, Traglast: 10 kg, RAL 9005 Tiefschwarz		78,00 €	LAP4-SM	
LAP-CAB – Laptopschrank abschließbar - Dekor: Schwarz Maß aussen: B 45 x H 20 x T 34,5 cm, Maß innen: B 40,8 x H 16,3 x T 31 cm		188,00 €	LAP-CAB	
<b>FLÜGEL</b>				
SLWBW.. – Zwei Whiteboardflügel zur Montage am SCEXL VESA 1200x600 (nicht bei CCELW.., SCETAVLI..-Systemen)		500,00 €	SLWBW..	
<b>WANDBEFESTIGUNGEN</b>				
CCZ11-LI- Set aus zwei Z-Winkeln zur Wandmontage, Wandabstand 11 cm, verzinkt		17,00 €	CCZ11-LI	
CCE70WZ – Set aus zwei, verstellbaren Z-Winkeln zur Wandmontage, Abstand 13 – 18 cm, verzinkt		41,00 €	CCE70WZ	
WMB-SCETS – U-Wandhalterung, H 28,5 cm, 10 cm Wandabstand, RAL 9006 Weißaluminium		84,00 €	WMB-SCETS	
WMB-SCETS-B – U-Wandhalterung, 10 cm Wandabstand, H 28,5 cm, inkl. Montageraster mit 9 Löchern, RAL 9005 Tiefschwarz		84,00 €	WMB-SCETS-B	
CCEWSWB - Wandmontagesatz -zwei Stahlrohre L: 120 cm und verstellbaren Haltern, Wandabstand 3 cm, RAL 9006 Weißaluminium		99,00 €	CCEWSWB	

Lite Serie mit 70 cm Hub und Anti-Kollisionsschutz



Von links nach rechts: RLI10070WK, RLI10070PK, RLI10070CK



\*KOSTENLOSE LIEFERUNG!

Unser Standard:

Säule: Natureloxiert oder in schwarz  
 Bodenplatte/Fahrgestell: RAL 9006 Weißaluminium oder RAL 9005 Tiefschwarz

- Display von 55" bis 86" mit einer VESA 200x200 – 800x600
- Das System beinhaltet eine Halterung zur Aufnahme des Monitors mit zwei Einhängeschienen mit Schnellspanverschluss für die schnelle und einfache Monitormontage
- Traglast bis max. 136 kg
- Hubweg: motorisch 70 cm, Motor mit 1500N, 47 mm Vorschub / Sekunde
- Abmessung wandmontiert: H 108 – 178 x B 89 x T 17 cm (Höhe Mitte Display: ca. 75 – 145 cm)  
 Bodenplatte: H 107 – 177 x B 89 x T 53 cm (Höhe Mitte Display: ca. 72 – 142 cm)  
 C-Fahrgestell: H 128 – 198 x B 134 x T 80 cm (Höhe Mitte Display: ca. 89,5 – 159,5 cm)
- Systemeigenes Kabelmanagement
- Sicherheit durch Kollisionsschutz – läuft das System auf einen Gegenstand auf, stoppt es zunächst und fährt unmittelbar danach 3 cm zurück
- Ein Kabelbedienteil mit zwei Tasten zur Höhenverstellung befindet sich im Lieferumfang
- Lieferung erfolgt bei allen Systemen in zwei Packstücken

Bei Bestellungen von Systemen mit Flügeln benötigen wir zwingend das aktuelle Datenblatt des Displays, damit die Flügel individuell angepasst werden können.

Inhaltsverzeichnis

Artikel	Kg	UVP	Art.-Nr.	DB
<b>WANDMONTIERT</b>				
RLI10070WK, wandmontierte Höhenverstellung Farbe: Säule in natureloxiert Lieferumfang: 4 Bodenausgleichsfüße und zwei Wandmontagewinkel (7 cm Wandabstand)		841,00 €	RLI10070WK	
RLI10070WBK, wandmontierte Höhenverstellung Farbe: Säule in schwarz Lieferumfang: 4 Bodenausgleichsfüße und zwei Wandmontagewinkel (7 cm Wandabstand)		841,00 €	RLI10070WBK	
<b>FREISTEHEND</b>				
RLI10070PK, freistehende Höhenverstellung Farbe: Säule in natureloxiert Bodenplatte in silber		1.021,00 €	RLI10070PK	
RLI10070PBK, freistehende Höhenverstellung Farbe: Säule in schwarz Bodenplatte in schwarz		1.021,00 €	RLI10070PBK	
<b>MOBIL</b>				
RLI10070CK, mobile Höhenverstellung Farbe: Säule in natureloxiert C-Fahrgestell in silber		990,00 €	RLI10070CK	
RLI10070CBK, mobile Höhenverstellung Farbe: Säule in schwarz C-Fahrgestell in schwarz		990,00 €	RLI10070CBK	
<b>Zubehör</b>				
<b>ABLAGE &amp; HALTERUNGEN</b>				
FSH-SMLI – vordere Ablage zur Befestigung an der Pylone B 60 x T 40 cm Traglast 10 kg, RAL 9005 Tiefschwarz"		99,00 €	FSH-SMLI	
VCTSCETASM – Videokonferenzkamera-Ablage Ablage: B 25 x T 15 cm, Montageschiene: L 80 cm, RAL 9005 Tiefschwarz		112,00 €	VCTSCETASM	
AFSCETAKBR – Tastaturablage zur Montage an der Display Halterung B 60 x H 2 x T 20 cm, RAL 9005 Tiefschwarz"		99,00 €	AFSCETAKBR	
LAP4-SM – Laptop Seitenablage B 41,5 x T 29,5 cm, Traglast: 10 kg, RAL 9005 Tiefschwarz		78,00 €	LAP4-SM	
MINI-UNI - Universal Mini PC-Halterung, schwarz Traglast: 10 kg, RAL 9005 Tiefschwarz		112,00 €	MINI-UNI	
SMPRSO - Halterung für Soundbar - zur Montage unterhalb des Displays RAL 9005 Tiefschwarz		63,00 €	SMPRSO	
<b>FLÜGEL</b>				
SWBW-.. – Zwei Whiteboardflügel zur Montage am SCETA/RLI VESA 800x600 (nicht bei CCELW-., SCETAVLI.-Systemen.)		500,00 €	SWBW-..	
SLWBW.. – Zwei Whiteboardflügel zur Montage am SCEXL VESA 1200x600 (nicht bei CCELW-., SCETAVLI.-Systemen.)		500,00 €	SLWBW..	
<b>WANDBEFESTIGUNGEN</b>				
CCZ11-LI- Set aus zwei Z-Winkeln zur Wandmontage, Wandabstand 11 cm, verzinkt		17,00 €	CCZ11-LI	
WMB-SCETSLI – U-Wandhalterung, H 28,5 cm, 10 cm Wandabstand, RAL 9006 Weißaluminium		81,00 €	WMB-SCETSLI	
WMB-SCETSLI-B – U-Wandhalterung, 10 cm Wandabstand , H 28,5 cm, inkl. Montage- raster mit 9 Löchern, RAL 9005 Tiefschwarz		84,00 €	WMB-SCETSLI-B	
CCELWSWB - Wandmontagesatz -zwei Stahlrohre L: 120 cm und verstellbaren Hal- tern, Wandabstand 3 cm, RAL 9006 Weißaluminium		96,00 €	CCELWSWB	
<b>BODENPLATTEN</b>				
PSTSCETALI – Bodenplatte - groß - Silber (für freistehende Montage) B 73 x T 53 cm, max. Belastung: 136 kg, RAL 9006 Weißaluminium		173,00 €	PSTSCETALI	
PSTSCETABLI – Bodenplatte - groß - Schwarz (für freistehende Montage) B 73 x T 53 cm, max. Belastung: 136 kg, RAL 9005 Tiefschwarz		173,00 €	PSTSCETABLI	
PSTSCETASLI – Bodenplatte - klein - Silber (für feste Bodenmontage) B 28,5 x T 23 cm, RAL 9006 Weißaluminium		50,00 €	PSTSCETASLI	
PSTSCETASBLI – Bodenplatte - klein - (für feste Bodenmontage) B 28,5 x T 23 cm, RAL 9005 Tiefschwarz		49,00 €	PSTSCETASBLI	
<b>SONSTIGES</b>				
EXT-UNI20 - Extender 20 cm zum Aufbau auf die Aluminiumsäule		99,00 €	EXT-UNI20	
EXT-UNI30 - Extender 30 cm zum Aufbau auf die Aluminiumsäule		112,00 €	EXT-UNI30	
REM-SCETA2M – Bedienteil mit Memory-Funktion - zur Verwendung mit Systemen mit Kollisionsschutz (nur für höhenverstellbare Systeme, nicht schrägstellbare)		78,00 €	REM-SCETA2M	

## Lite Serie mit 90 cm Hub und Anti-Kollisionsschutz



\*KOSTENLOSE LIEFERUNG!

Von links nach rechts: RLI12090WK, RLI12090PK

## Unser Standard:

Säule: Natureloxiert oder in schwarz  
 Bodenplatte: RAL 9006 Weißaluminium oder RAL 9005 Tiefschwarz

- Display von 55" bis 86" mit einer VESA 200x200 – 800x600
- Das System beinhaltet eine Halterung zur Aufnahme des Monitors mit zwei Einhängeschienen mit Schnellspannverschluss für die schnelle und einfache Monitormontage
- Traglast bis max. 136 kg
- Hubweg: motorisch 90 cm, Motor mit 1500N, 47 mm Vorschub / Sekunde
- Abmessung wandmontiert: H 128 – 218 x B 89 x T 17 cm (Höhe Mitte Display: ca. 93 – 183 cm)  
 Bodenplatte: H 127 – 217 x B 89 x T 53 cm (Höhe Mitte Display: ca. 92 – 182 cm)
- Systemeigenes Kabelmanagement
- Sicherheit durch Kollisionsschutz – läuft das System auf einen Gegenstand auf, stoppt es zunächst und fährt unmittelbar danach 3 cm zurück
- Ein Kabelbedienteil mit zwei Tasten zur Höhenverstellung befindet sich im Lieferumfang
- Lieferung erfolgt bei allen Systemen in zwei Packstücken

Inhaltsverzeichnis

Artikel	Kg	UVP	Art.-Nr.	DB
<b>WANDMONTIERT</b>				
RLI12090WK, wandmontierte Höhenverstellung Farbe: Säule in natureloxiert Lieferumfang: 4 Bodenausgleichsfüße und zwei Wandmontagewinkel (7 cm Wandabstand)		879,00 €	RLI12090WK	
RLI12090WBK, wandmontierte Höhenverstellung Farbe: Säule in schwarz Lieferumfang: 4 Bodenausgleichsfüße und zwei Wandmontagewinkel (7 cm Wandabstand)		879,00 €	RLI12090WBK	
<b>FREISTEHEND</b>				
RLI12090PK, freistehende Höhenverstellung Farbe: Säule in natureloxiert Bodenplatte in silber		1.058,00 €	RLI12090PK	
RLI12090PBK, freistehende Höhenverstellung Farbe: Säule in schwarz Bodenplatte in schwarz		1.058,00 €	RLI12090PBK	

## Zubehör

<b>ABLAGE &amp; HALTERUNGEN</b>				
FSH-SMLI – vordere Ablage zur Befestigung an der Pylone B 60 x T 40 cm Traglast 10 kg, RAL 9005 Tiefschwarz"		99,00 €	FSH-SMLI	
VCTSCETASM – Videokonferenzkamera-Ablage Ablage: B 25 x T 15 cm, Montageschiene: L 80 cm, RAL 9005 Tiefschwarz		112,00 €	VCTSCETASM	
AFSCETAKBR – Tastaturablage zur Montage an der Display Halterung B 60 x H 2 x T 20 cm, RAL 9005 Tiefschwarz"		99,00 €	AFSCETAKBR	
LAP4-SM – Laptop Seitenablage B 41,5 x T 29,5 cm, Traglast: 10 kg, RAL 9005 Tiefschwarz		78,00 €	LAP4-SM	
MINI-UNI - Universal Mini PC-Halterung, schwarz Traglast: 10 kg, RAL 9005 Tiefschwarz		112,00 €	MINI-UNI	
SMPRSO - Halterung für Soundbar - zur Montage unterhalb des Displays RAL 9005 Tiefschwarz		63,00 €	SMPRSO	
<b>FLÜGEL</b>				
SWBW.. – Zwei Whiteboardflügel (Weiß) zur Montage am SCETA/RLI VESA 800x600		500,00 €	SWBW..	
SLWBW.. – Zwei Whiteboardflügel (Weiß) zur Montage am SCEXL VESA 1200x600		500,00 €	SLWBW..	
<b>WANDBEFESTIGUNGEN</b>				
CCZ11-LI – Set aus zwei Z-Winkeln zur Wandmontage, Wandabstand 11 cm, verzinkt		17,00 €	CCZ11-LI	
WMB-SCETSLI – U-Wandhalterung, H 28,5 cm, 10 cm Wandabstand, RAL 9006 Weißaluminium		81,00 €	WMB-SCETSLI	
WMB-SCETSLI-B – U-Wandhalterung, 10 cm Wandabstand, H 28,5 cm, inkl. Montage- raster mit 9 Löchern, RAL 9005 Tiefschwarz		84,00 €	WMB-SCETSLI-B	
CCELWSWB - Wandmontagesatz -zwei Stahlrohre L: 120 cm und verstellbaren Hal- tern, Wandabstand 3 cm, RAL 9006 Weißaluminium		96,00 €	CCELWSWB	
<b>BODENPLATTEN</b>				
PSTSCETALI – Bodenplatte - groß - Silber (für freistehende Montage) B 73 x T 53 cm, max. Belastung: 136 kg, RAL 9006 Weißaluminium		173,00 €	PSTSCETALI	
PSTSCETABLI – Bodenplatte - groß - Schwarz (für freistehende Montage) B 73 x T 53 cm, max. Belastung: 136 kg, RAL 9005 Tiefschwarz		173,00 €	PSTSCETABLI	
PSTSCETASLI – Bodenplatte - klein - Silber (für feste Bodenmontage) B 28,5 x T 23 cm, RAL 9006 Weißaluminium		50,00 €	PSTSCETASLI	
PSTSCETASBLI – Bodenplatte - klein - (für feste Bodenmontage) B 28,5 x T 23 cm, RAL 9005 Tiefschwarz		49,00 €	PSTSCETASBLI	
<b>SONSTIGES</b>				
EXT-UNI20 - Extender 20 cm zum Aufbau auf die Aluminiumsäule		99,00 €	EXT-UNI20	
EXT-UNI30 - Extender 30 cm zum Aufbau auf die Aluminiumsäule		112,00 €	EXT-UNI30	
REM-SCETA2M – Bedienteil mit Memory-Funktion - zur Verwendung mit Systemen mit Kollisionsschutz (nur für höhenverstellbare Systeme, nicht schrägstellbare)		78,00 €	REM-SCETA2M	

Für Vorschulen und Kindergärten



Artikel	Kg	UVP	Art.-Nr.	DB
Mini Schrägsteller		1.562,00 €	SCETTACM25BK	

Unser Standard:

Säule: Schwarz  
 Fahrgestell: RAL 9005 Tiefschwarz

- Displayständer mit motorischer Höhenverstellung für Displays bis 43", VESA 300x200 – 400x400
- Traglast ca. 60 kg
- Hubweg: motorisch 50 cm (2 x 25 cm)
- Verwendbar in jeder beliebigen Stellung zwischen 0 – 90°, ein Kabelbedienteil mit vier Tasten ist im Lieferumfang enthalten
- Sicherheit durch Kollisionsschutz – läuft das System auf einen Gegenstand auf, stoppt es zunächst und fährt unmittelbar danach 3 cm zurück
- Abmessung: Tisch-Display-Position: H 47 – 97 cm  
 Senkrechte-Display-Position: H 66 – 116 cm  
 C-Fuß: B 75 x T 52 cm
- Systemeigenes Kabelmanagement erfolgt hinter der Säule
- Inkl. 4 Leichtlaufrollen, 2 davon feststellbar
- Lieferung erfolgt kartonverpackt

Inhaltsverzeichnis



Mobile Halterungen - 50 cm höhenverstellbar & 90° schrägstellbar



\*KOSTENLOSE LIEFERUNG!

Unser Standard:

Säule: Silber eloxiert oder in schwarz  
 Fahrgestell: RAL 9006 Weißaluminium oder RAL 9005 Tiefschwarz

- Display von 55" bis 75" mit einer VESA 200x200 – 800x600
- Das System beinhaltet eine Halterung zur Aufnahme des Monitors mit zwei Einhängeschienen mit Schnellspanverschluss für die schnelle und einfache Monitormontage
- Traglast bis max. 136 kg
- Hubweg: motorisch 50 cm
- Neigungswinkel verstellbar von 0 – 90° für Verwendung als Tisch oder Tafel oder in jeder beliebigen Position dazwischen (z. B. leicht schräggestellt)
- Abmessung C-Fahrgestell: H 115 – 165 x B 134 x T 80 cm (Höhe Mitte Display: ca. 82,5 – 132,5 cm)  
 (Höhe Display (Tischmodus): ca. 87 – 178 cm)
- Systemeigenes Kabelmanagement
- Ein Kabelbedienteil mit vier Tasten zur Höhenverstellung und zur Schrägstellung befindet sich im Lieferumfang
- Lieferung erfolgt kartonverpackt

Artikel	Kg	UVP	Art.-Nr.	DB
SCETTAC, schrägstellbare Höhenverstellung Farbe: Säule in natureloxiert C-Fahrgestell in silber		1.454,00 €	SCETTAC	
SCETTACB, schrägstellbare Höhenverstellung Farbe: Säule in schwarz C-Fahrgestell in schwarz		1.454,00 €	SCETTACB	
SCETTACRK, schrägstellbare Höhenverstellung Farbe: Säule in natureloxiert C-Fahrgestell in silber Mit Anti-Kollisionsschutz		1.559,00 €	SCETTACRK	
SCETTACRBK, schrägstellbare Höhenverstellung Farbe: Säule in schwarz C-Fahrgestell in schwarz Mit Anti-Kollisionsschutz		1.559,00 €	SCETTACRBK	

Zubehör

ABLAGEN & HALTERUNGEN			
MINI-UNI - Universal Mini PC-Halterung, schwarz Traglast: 10 kg, RAL 9005 Tiefschwarz	112,00 €	MINI-UNI	
MINI-FUJI - Mini PC-Halterung, abschließbar für FUJITSU Esprimo Q-Serie (Q510/Q520/Q556/Q558 oder Q910/957), RAL 9005 Tiefschwarz	112,00 €	MINI-FUJI	

Mobile Halterungen – 70 cm (2x 35cm) höhenverstellbar & 90° schrägstellbar

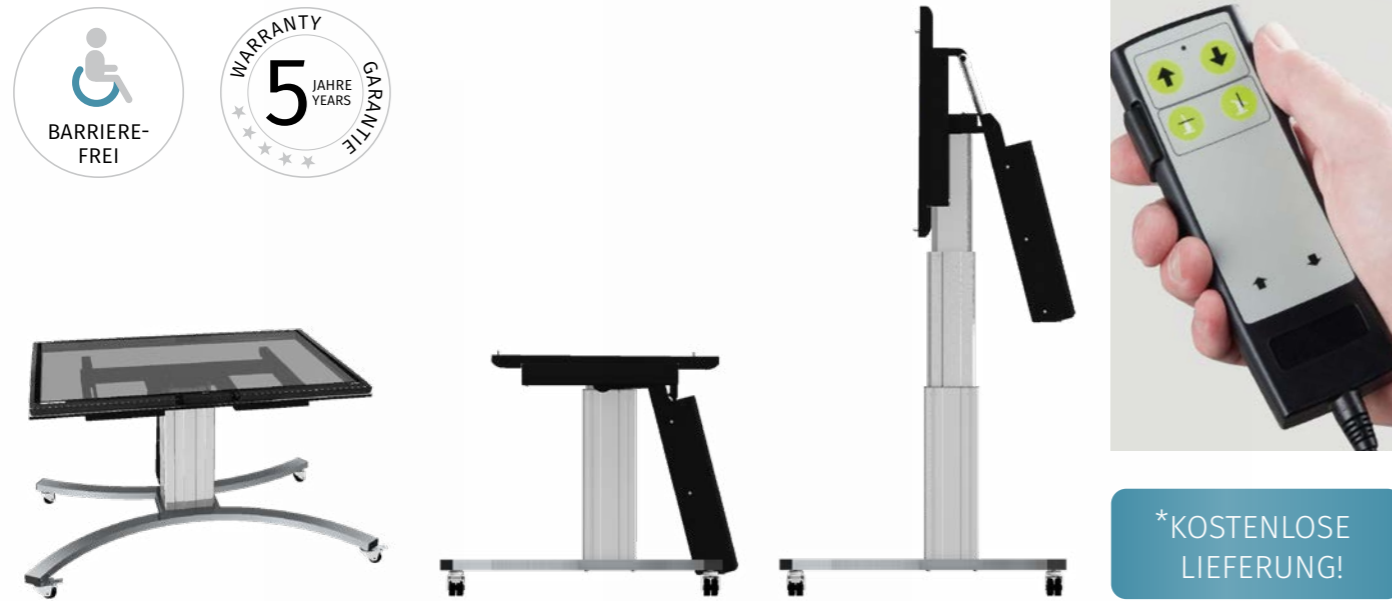

\*KOSTENLOSE LIEFERUNG!

Unser Standard:

Säule: Silber eloxiert oder in schwarz  
 Fahrgestell: RAL 9006 Weißaluminium oder RAL 9005 Tiefschwarz

- Display von 55" bis 75" mit einer VESA 200x200 – 800x600
- Das System beinhaltet eine Halterung zur Aufnahme des Monitors mit zwei Einhängeschienen mit Schnellspanverschluss für die schnelle und einfache Monitormontage
- Traglast bis max. 136 kg
- Hubweg: motorisch 70 cm (2x 35 cm)
- Neigungswinkel verstellbar von 0 – 90° für Verwendung als Tisch oder Tafel oder in jeder beliebigen Position dazwischen (z. B. leicht schräggestellt)
- Abmessung C-Fahrgestell: H 100 – 170 x B 134 x T 80 cm (Höhe Mitte Display: ca. 68 – 138 cm)  
 (Höhe Display (Tischmodus): ca. 73 – 143 cm)
- Systemeigenes Kabelmanagement
- Ein Kabelbedienteil mit vier Tasten zur Höhenverstellung und zur Schrägstellung befindet sich im Lieferumfang
- Lieferung erfolgt kartonverpackt

Artikel	Kg	UVP	Art.-Nr.	DB
SCETTAC3535, schrägstellbare Höhenverstellung Farbe: Säule in natureloxiert C-Fahrgestell in silber		1.635,00 €	SCETTAC3535	
SCETTAC3535B, schrägstellbare Höhenverstellung Farbe: Säule in schwarz C-Fahrgestell in schwarz		1.635,00 €	SCETTAC3535B	
SCETTACR35K, schrägstellbare Höhenverstellung Farbe: Säule in natureloxiert C-Fahrgestell in silber Mit Anti-Kollisionsschutz		1.740,00 €	SCETTACR35K	
SCETTACR35BK, schrägstellbare Höhenverstellung Farbe: Säule in schwarz C-Fahrgestell in schwarz Mit Anti-Kollisionsschutz		1.740,00 €	SCETTACR35BK	

Zubehör

ABLAGEN & HALTERUNGEN			
MINI-UNI - Universal Mini PC-Halterung, schwarz Traglast: 10 kg, RAL 9005 Tiefschwarz	112,00 €	MINI-UNI	
MINI-FUJI – Mini PC-Halterung, abschließbar für FUJITSU Esprimo Q-Serie(Q510/Q520/Q556/Q558 oder Q910/957), RAL 9005 Tiefschwarz	112,00 €	MINI-FUJI	

Inhaltsverzeichnis

Fixe Halterung, ohne Höhenverstellung

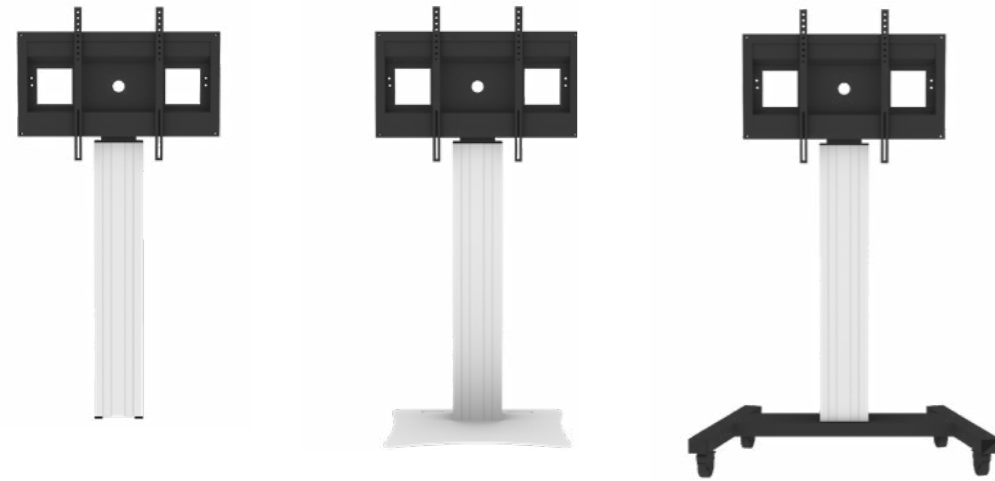

\*KOSTENLOSE LIEFERUNG!

Von links nach rechts: SCETANHVW12, SCETANHVP12, SCETANHV12

Unser Standard:

- Säule: Silber eloxiert
- Bodenplatte: RAL 9006 Weißaluminium
- V-Fahrgestell: RAL 9005 Tiefschwarz

- Display von 55" bis 105" mit einer VESA 200x200 – 800x600
- Das System beinhaltet eine Halterung zur Aufnahme des Monitors mit zwei Einhängeschienen mit Schnellspannverschluss für die schnelle und einfache Monitormontage
- Abmessung wandmontiert: H 176 x B 89 x T 17 cm (Höhe Mitte Display: ca. 142 cm), Traglast bis 250 kg  
 Bodenplatte: H 176 x B 89 x T 53 cm (Höhe Mitte Display: ca. 142 cm), Traglast bis 250 kg  
 V-Fahrgestell: H 192 x B 104 x T 73 cm (Höhe Mitte Display: ca. 160 cm), Traglast bis 150 kg
- Systemeigenes Kabelmanagement, Rahmen mit Kabeldurchlässen und Kabelauffangmöglichkeiten
- Lieferung erfolgt kartonverpackt

Artikel	Kg	UVP	Art.-Nr.	DB
<b>WANDMONTIERT</b>				
SCETANHVW12, fixe Halterung, wandmontiert Farbe: Säule in natureloxiert Lieferumfang: 4 Bodenausgleichsfüße und zwei Wandmontagewinkel (7 cm Wandabstand)		571,00 €	SCETANHVW12	
<b>FREISTEHEND</b>				
SCETANHVP12, fixe Halterung, freistehend Farbe: Säule in natureloxiert Bodenplatte in silber Lieferumfang: zwei Wandmontagewinkel (7 cm Wandabstand)		751,00 €	SCETANHVP12	
<b>MOBIL</b>				
SCETANHV12, fixe Halterung, mobil Farbe: Säule in natureloxiert V-Fahrgestell in schwarz		706,00 €	SCETANHV12	

Zubehör

<b>ABLAGEN &amp; HALTERUNGEN</b>				
VCTSCETASM – Videokonferenzkamera-Ablage Ablage: B 25 x T 15 cm, Montageschiene: L 80 cm, RAL 9005 Tiefschwarz		112,00 €	VCTSCETASM	
LAP4-SM – Laptop Seitenablage B 41,5 x T 29,5 cm, Traglast: 10 kg, RAL 9005 Tiefschwarz		78,00 €	LAP4-SM	
FSH-SM – Frontablage zur Montage an der Pylone B 60 x T 40 cm, Traglast: 10 kg, RAL 9005 Tiefschwarz		99,00 €	FSH-SM	
MINI-UNI - Universal Mini PC-Halterung, schwarz Traglast: 10 kg, RAL 9005 Tiefschwarz		112,00 €	MINI-UNI	
MINI-FUJI – Mini PC-Halterung, abschließbar für FUJITSU Esprimo Q-Serie (Q510/Q520/Q556/Q558 oder Q910/957), RAL 9005 Tiefschwarz		112,00 €	MINI-FUJI	
<b>WANDBEFESTIGUNGEN</b>				
CCZ11-LI- Set aus zwei Z-Winkeln zur Wandmontage, Wandabstand 11 cm, verzinkt		17,00 €	CCZ11-LI	
CCE70WZ – Set aus zwei, verstellbaren Z-Winkeln zur Wandmontage, Abstand 13 – 18 cm, verzinkt		41,00 €	CCE70WZ	
CCELWSWB - Wandmontagesatz -zwei Stahlrohre L: 120 cm und verstellbaren Haltern, Wandabstand 3 cm, RAL 9006 Weißaluminium		96,00 €	CCELWSWB	
<b>BODENPLATTEN</b>				
PSTSCETA – Bodenplatte - groß - Silber (für freistehende Montage) B 73 x T 53 cm, max. Belastung: 150 kg, RAL 9006 Weißaluminium		173,00 €	PSTSCETA	
PSTSCETAB – Bodenplatte - groß - Schwarz (für freistehende Montage) B 73 x T 53 cm, max. Belastung: 150 kg, RAL 9005 Tiefschwarz		173,00 €	PSTSCETAB	
PSTSCETAS – Bodenplatte - klein - Silber (für feste Bodenmontage) B 28,5 x T 23 cm, RAL 9006 Weißaluminium		50,00 €	PSTSCETAS	
PSTSCETASB – Bodenplatte - klein - (für feste Bodenmontage) B 28,5 x T 23 cm, RAL 9005 Tiefschwarz		48,60 €	PSTSCETASB	
<b>SONSTIGES</b>				
GRIFF-SCETA – Zwei Griffe zur seitlichen Montage am Display-Halteblech inkl. seitlicher Ablage B 42 x T 36 cm, RAL 9005 Tiefschwarz		140,00 €	GRIFF-SCETA	

Inhaltsverzeichnis

Fixe Halterung, ohne Höhenverstellung

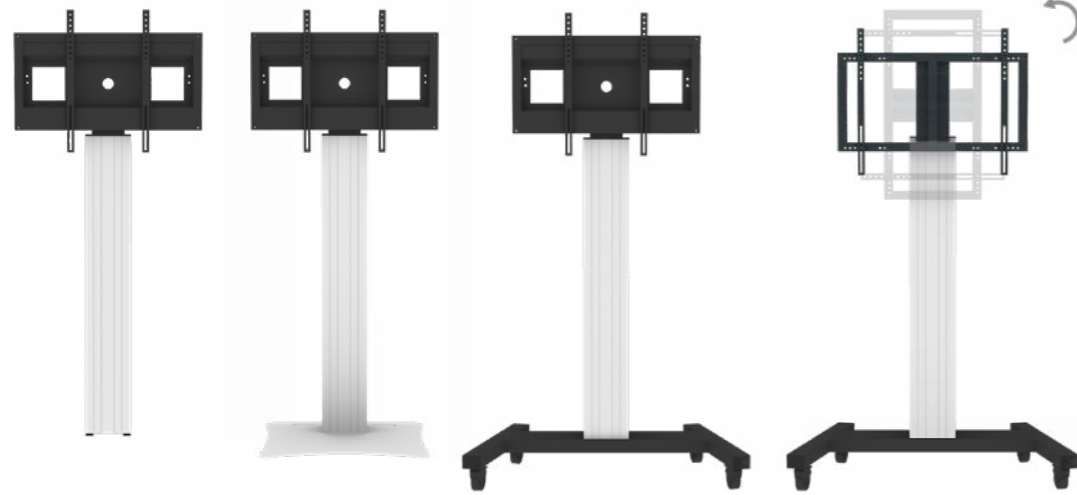

\*KOSTENLOSE LIEFERUNG!

Von links nach rechts: SCETANHVW14, SCETANHVP14, SCETANHVV14, SCETANHVLP

Unser Standard:

- Säule: Silber eloxiert
- Bodenplatte: RAL 9006 Weißaluminium
- V-Fahrgestell: RAL 9005 Tiefschwarz

- Display von 55" bis 100" mit einer VESA 200x200 – 800x600
- Das System beinhaltet eine Halterung zur Aufnahme des Monitors mit zwei Einhängeschienen mit Schnellspanverschluss für die schnelle und einfache Montierung
- Abmessung wandmontiert: H 196 x B 89 x T 17 cm (Höhe Mitte Display: ca. 162 cm), Traglast bis 250 kg  
 Bodenplatte: H 196 x B 89 x T 53 cm (Höhe Mitte Display: ca. 162 cm), Traglast bis 250 kg  
 V-Fahrgestell: H 212 x B 104 x T 73 cm (Höhe Mitte Display: ca. 180 cm), Traglast bis 150 kg
- Systemeigenes Kabelmanagement, Rahmen mit Kabeldurchlässen und Kabelauffangmöglichkeiten
- Lieferung erfolgt kartonverpackt

Artikel	Kg	UVP	Art.-Nr.	DB
<b>WANDMONTIERT</b>				
SCETANHVW14, fixe Halterung, wandmontiert Farbe: Säule in natureloxiert Lieferumfang: 4 Bodenausgleichsfüße und zwei Wandmontagewinkel (7 cm Wandabstand)		622,00 €	SCETANHVW14	
<b>FREISTEHEND</b>				
SCETANHVP14, fixe Halterung, freistehend Farbe: Säule in natureloxiert Bodenplatte in silber Lieferumfang: zwei Wandmontagewinkel (7 cm Wandabstand)		802,00 €	SCETANHVP14	
<b>MOBIL</b>				
SCETANHVV14, fixe Halterung, mobil Farbe: Säule in natureloxiert V-Fahrgestell in schwarz		759,00 €	SCETANHVV14	
SCETANHVLP, fixe Halterung, mobil mit drehbarem Rahmen für 42"-86" Display Landscape/Porträt Format Farbe: Säule in natureloxiert V-Fahrgestell in schwarz		871,00 €	SCETANHVLP	

Zubehör

<b>ABLAGE &amp; HALTERUNGEN</b>				
VCTSCETASM – Videokonferenzkamera-Ablage Ablage: B 25 x T 15 cm, Montageschiene: L 80 cm, RAL 9005 Tiefschwarz		112,00 €	VCTSCETASM	
LAP4-SM – Laptop Seitenablage B 41,5 x T 29,5 cm, Traglast: 10 kg, RAL 9005 Tiefschwarz		78,00 €	LAP4-SM	
FSH-SM – Frontablage zur Montage an der Pylone B 60 x T 40 cm, Traglast: 10 kg, RAL 9005 Tiefschwarz		99,00 €	FSH-SM	
MINI-UNI - Universal Mini PC-Halterung, schwarz Traglast: 10 kg, RAL 9005 Tiefschwarz		112,00 €	MINI-UNI	
MINI-FUJI – Mini PC-Halterung, abschließbar für FUJITSU Esprimo Q-Serie (Q510/Q520/Q556/Q558 oder Q910/957), RAL 9005 Tiefschwarz		112,00 €	MINI-FUJI	
<b>WANDBEFESTIGUNGEN</b>				
CCZ11-LI – Set aus zwei Z-Winkeln zur Wandmontage, Wandabstand 11 cm, verzinkt		17,00 €	CCZ11-LI	
CCE70WZ – Set aus zwei, verstellbaren Z-Winkeln zur Wandmontage, Abstand 13 – 18 cm, verzinkt		41,00 €	CCE70WZ	
CCELWSWB - Wandmontagesatz -zwei Stahlrohre L: 120 cm und verstellbaren Haltern, Wandabstand 3 cm, RAL 9006 Weißaluminium		96,00 €	CCELWSWB	
<b>BODENPLATTEN</b>				
PSTSCETA – Bodenplatte - groß - Silber (für freistehende Montage) B 73 x T 53 cm, max. Belastung: 150 kg, RAL 9006 Weißaluminium		173,00 €	PSTSCETA	
PSTSCETAB – Bodenplatte - groß - Schwarz (für freistehende Montage) B 73 x T 53 cm, max. Belastung: 150 kg, RAL 9005 Tiefschwarz		173,00 €	PSTSCETAB	
PSTSCETAS – Bodenplatte - klein - Silber (für feste Bodenmontage) B 28,5 x T 23 cm, RAL 9006 Weißaluminium		50,00 €	PSTSCETAS	
PSTSCETASB – Bodenplatte - klein - (für feste Bodenmontage) B 28,5 x T 23 cm, RAL 9005 Tiefschwarz		48,60 €	PSTSCETASB	
<b>SONSTIGES</b>				
GRIFF-SCETA – Zwei Griffe zur seitlichen Montage am Display-Halteblech inkl. seitlicher Ablage B 42 x T 36 cm, RAL 9005 Tiefschwarz		140,00 €	GRIFF-SCETA	

Inhaltsverzeichnis

Fixe Halterung, ohne Höhenverstellung

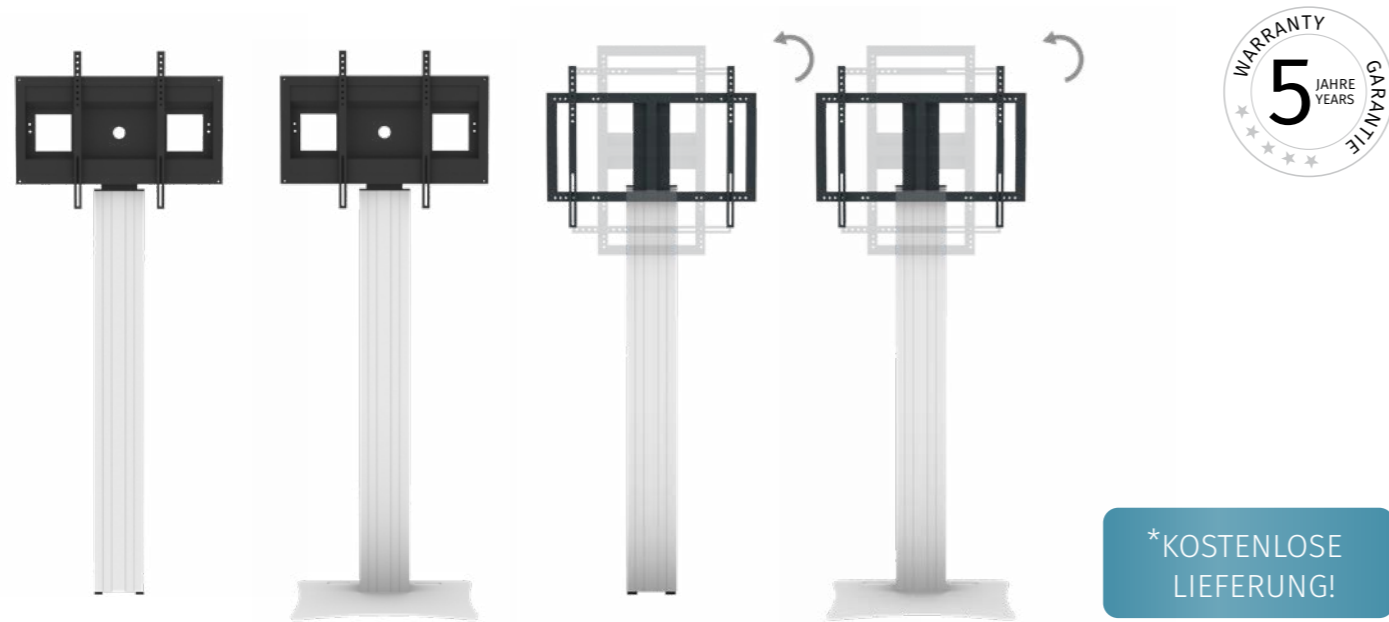

Von links nach rechts: SCETANHVW17, SCETANHVP17, SCETANHVWLP, SCETANHVPLP

Unser Standard:

Säule: Silber eloxiert  
Bodenplatte: RAL 9006 Weißaluminium

- Display von 55" bis 100" mit einer VESA 200x200 – 800x600
- Das System beinhaltet eine Halterung zur Aufnahme des Monitors mit zwei Einhängeschienen
- Abmessung wandmontiert: H 226 x B 89 x T 17 cm (Höhe Mitte Display: ca. 192 cm), Traglast bis 200 kg  
Bodenplatte: H 226 x B 89 x T 53 cm (Höhe Mitte Display: ca. 192 cm), Traglast bis 200 kg
- Systemeigenes Kabelmanagement, Rahmen mit Kabeldurchlässen und Kabelauffangmöglichkeiten
- Lieferung erfolgt kartonverpackt

Inhaltsverzeichnis

Artikel	Kg	UVP	Art.-Nr.	DB
<b>FREISTEHEND</b>				
SCETANHVP17, fixe Halterung, freistehend Farbe: Säule in natureloxiert Bodenplatte in silber Lieferumfang: zwei Wandmontagewinkel (7 cm Wandabstand)		855,00 €	SCETANHVP17	
<b>WANDMONTIERT</b>				
SCETANHVW17, fixe Halterung, wandmontiert Farbe: Säule in natureloxiert Lieferumfang: 4 Bodenausgleichsfüße und zwei Wandmontagewinkel (7 cm Wandabstand)		676,00 €	SCETANHVW17	
SCETANHVWLP, fixe Halterung, wandmontiert mit drehbarem Rahmen für 42"-86" Display Landscape/Porträt Format Farbe: Säule in natureloxiert Lieferumfang: 4 Bodenausgleichsfüße und zwei Wandmontagewinkel (7 cm Wandabstand)		772,00 €	SCETANHVWLP	
SCETANHVPLP, fixe Halterung, wandmontiert mit drehbarem Rahmen für 42"-86" Display Landscape/Porträt Format Farbe: Säule in natureloxiert Bodenplatte in silber Lieferumfang: zwei Wandmontagewinkel (7 cm Wandabstand)		952,00 €	SCETANHVPLP	

Zubehör

<b>ABLAGE &amp; HALTERUNGEN</b>				
VCTSCETASM – Videokonferenzkamera-Ablage Ablage: B 25 x T 15 cm, Montageschiene: L 80 cm, RAL 9005 Tiefschwarz		112,00 €	VCTSCETASM	
LAP4-SM – Laptop Seitenablage B 41,5 x T 29,5 cm, Traglast: 10 kg, RAL 9005 Tiefschwarz		78,00 €	LAP4-SM	
FSH-SM – Frontablage zur Montage an der Pylone B 60 x T 40 cm, Traglast: 10 kg, RAL 9005 Tiefschwarz		99,00 €	FSH-SM	
MINI-UNI - Universal Mini PC-Halterung, schwarz Traglast: 10 kg, RAL 9005 Tiefschwarz		112,00 €	MINI-UNI	
MINI-FUJI – Mini PC-Halterung, abschließbar für FUJITSU Esprimo Q-Serie (Q510/Q520/Q556/Q558 oder Q910/957), RAL 9005 Tiefschwarz		112,00 €	MINI-FUJI	
<b>WANDBEFESTIGUNGEN</b>				
CCZ11-LI– Set aus zwei Z-Winkeln zur Wandmontage, Wandabstand 11 cm, verzinkt		17,00 €	CCZ11-LI	
CCE70WZ – Set aus zwei, verstellbaren Z-Winkeln zur Wandmontage, Abstand 13 – 18 cm, verzinkt		41,00 €	CCE70WZ	
CCELWSWB - Wandmontagesatz -zwei Stahlrohre L: 120 cm und verstellbaren Haltern, Wandabstand 3 cm, RAL 9006 Weißaluminium		96,00 €	CCELWSWB	
<b>BODENPLATTEN</b>				
PSTSCETA – Bodenplatte - groß - Silber (für freistehende Montage) B 73 x T 53 cm, max. Belastung: 150 kg, RAL 9006 Weißaluminium		173,00 €	PSTSCETA	
PSTSCETAB – Bodenplatte - groß - Schwarz (für freistehende Montage) B 73 x T 53 cm, max. Belastung: 150 kg, RAL 9005 Tiefschwarz		173,00 €	PSTSCETAB	
PSTSCETAS – Bodenplatte - klein - Silber (für feste Bodenmontage) B 28,5 x T 23 cm, RAL 9006 Weißaluminium		50,00 €	PSTSCETAS	
PSTSCETASB – Bodenplatte - klein - (für feste Bodenmontage) B 28,5 x T 23 cm, RAL 9005 Tiefschwarz		48,60 €	PSTSCETASB	
<b>SONSTIGES</b>				
GRIFF-SCETA – Zwei Griffe zur seitlichen Montage am Display-Halteblech inkl. seitlicher Ablage B 42 x T 36 cm, RAL 9005 Tiefschwarz		140,00 €	GRIFF-SCETA	

Elektrisch höhenverstellbare Pylonensysteme

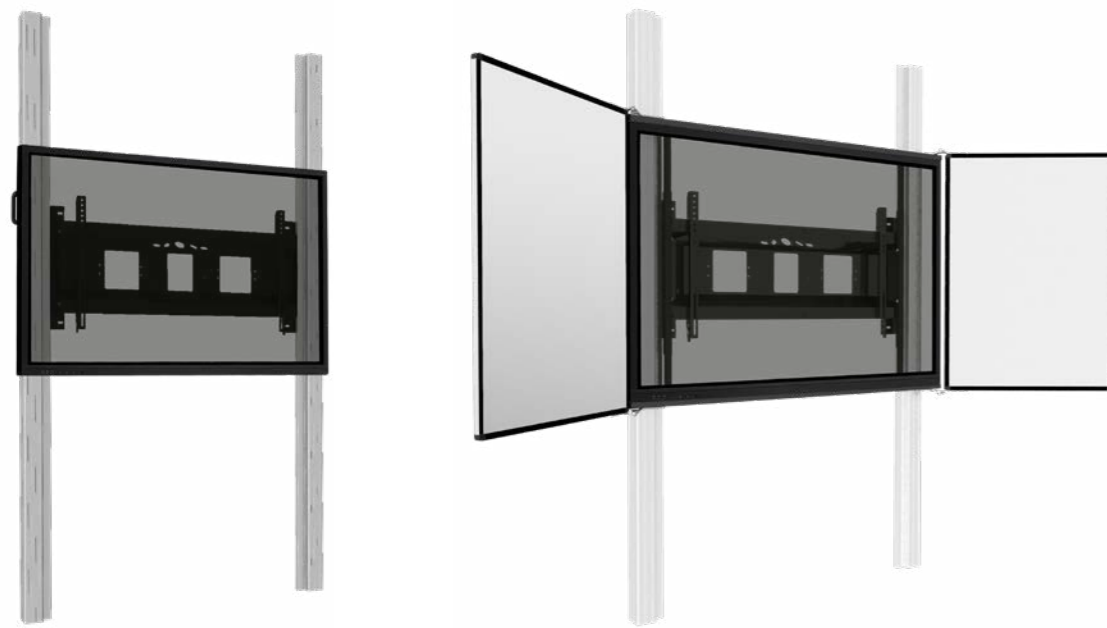

Von links nach rechts: PY1E-IFPD-W, PYKLE-IFPD-W (inkl. zwei Whiteboardflügel)

\*KOSTENLOSE LIEFERUNG!

Unser Standard:

Säule: Silber eloxiert

- Display von 65" bis 86" mit einer VESA 300x200 – 1.200x600
- Das System beinhaltet eine Halterung zur Aufnahme des Monitors mit zwei Einhängeschienen mit Schnellspanverschluss für die schnelle und einfache Monitormontage
- Traglast bis max. 100 kg
- Hubweg: motorisch 70 cm
- Abmessung: H 260 x B 165 x T 14 cm, Raumhöhe von mind. 265 cm erforderlich
- PYKLE-IFPD-W inkl. 2 Whiteboardseitenflügel, welche doppelseitig mit Whiteboardmarkern beschreibbar, trocken abwischbar und magnethaftend sind
- Die verstellbare Pylone besteht aus zwei an der Wand und am Boden montierten Aluminiumprofilen, in denen der Motor verdeckt eingebaut ist, zur Montage an einer massiven Wand
- Systemeigenes Kabelmanagement, alle Anschlüsse am Display sind frei zugänglich
- Ein Kabelbedienteil mit zwei Tasten zur Höhenverstellung und zwei Wandabstandshalter (11 cm) befinden sich im Lieferumfang

Artikel	Kg	UVP	Art.-Nr.	DB
PY1E-IFPD-W, elektrisch höhenverstellbares 2-Säulen-Pylonensystem Farbe: Säulen in natureloxiert		911,00 €	PY1E-IFPD-W	
PYKLE-IFPD-W, elektrisch höhenverstellbares 2-Säulen-Pylonensystem inkl. zwei Whiteboardflügel (doppelseitig magnethaftend, beschreibbar und abwischbar) Farbe: Säulen in natureloxiert		1.443,00 €	PYKLE-IFPD-W	

Zubehör

ABLAGEN & HALTERUNGEN

MINI-UNI - Universal Mini PC-Halterung, schwarz Traglast: 10 kg, RAL 9005 Tiefschwarz	112,00 €	MINI-UNI	
MINI-FUJI – Mini PC-Halterung, abschließbar für FUJITSU Esprimo Q-Serie (Q510/Q520/Q556/Q558 oder Q910/957), RAL 9005 Tiefschwarz	112,00 €	MINI-FUJI	

WANDBEFESTIGUNGEN

CCE70WZ – Set aus zwei, verstellbaren Z-Winkeln zur Wandmontage, Abstand 13 – 18 cm, verzinkt	41,00 €	CCE70WZ	
---	---------	---------	--

Bei Bestellungen von Systemen mit Flügeln benötigen wir zwingend das aktuelle Datenblatt des Displays, damit die Flügel individuell angepasst werden können.

## Mit 2 festen Whiteboardoberflächen und 2 Rollflügeln, Passepartout und Memory Schalter



## Unser Standard:

Säule: Silber eloxiert

- Display von 65" bis 86" mit einer VESA 300x200 – 800x600, mit Passepartout Rahmen
- Das System beinhaltet eine Halterung zur Aufnahme des Monitors mit zwei Einhängeschienen mit Schnellspanverschluss für die schnelle und einfache Monitormontage
- Die verstellbare Pylone besteht aus zwei an der Wand und am Boden montierten Aluminiumprofilen, in denen der Motor verdeckt eingebaut ist
- Traglast bis max. 120 kg
- 70 cm motorischer Hubweg, inkl. Anti-Kollision und Memory Schalter
- Per Tastendruck lässt sich die komplette Monitor Wandhalterung / interaktive Tafel an den zwei an der Wand und am Boden montierten Aluminiumpylonen in der Höhe verstellen, Antikollisionsfunktion
- Zwei verstellbare Wandabstandshalter 12 - 18 cm im Lieferumfang enthalten
- Abmessung **PYETVBWW2RN6**: H 260 x B 405 x T 43 cm, Raumhöhe von mind. 265 cm erforderlich  
Abmessung **PYETVBWW2RN9**: H 290 x B 405 x T 43 cm, Raumhöhe von mind. 295 cm erforderlich
- Rechts/links neben dem Touchscreen befinden sich zwei fest montierte Whiteboardflächen, die magnethaftend, beschreibbar und trocken abwischbar sind
- Alle Whiteboardflächen sind in Aluminiumprofile eingefasst, wasserfest verklebt und schwarz eloxiert
- Verschiebbare Rollflügel laufen auf in Schienen geführten Rollen – verschieben ohne viel Kraftaufwand
- System zur Montage an einer massiven Wand
- Systemeigenes Kabelmanagement, alle Anschlüsse am Display sind frei zugänglich

Artikel	Kg	UVP	Art.-Nr.	DB
PYETVBWW2RN6, Rail, elektrisch - 260 cm höhenverstellbares 2-Säulen-Pylonensystem Inkl. zwei fixe Whiteboardflächen rechts und links und zwei verschiebbare Whiteboardflächen Farbe: Säulen in natureloxiert	250	3.432,00 €	PYETVBWW2RN6	
PYETVBWW2RN9, Rail, elektrisch - 290 cm höhenverstellbares 2-Säulen-Pylonensystem Inkl. zwei fixe Whiteboardflächen rechts und links und zwei verschiebbare Whiteboardflächen Farbe: Säulen in natureloxiert	250	3.432,00 €	PYETVBWW2RN9	

## Zubehör

## SONSTIGES

REM-SCETA2M – Bedienteil mit Memory-Funktion - zur Verwendung mit Systemen mit Kollisionsschutz (nur für höhenverstellbare Systeme, nicht schrägstellbare)	78,00 €	REM-SCETA2M
--	---------	-------------

Manuell höhenverstellbare Pylonensysteme mit Flaschenzug

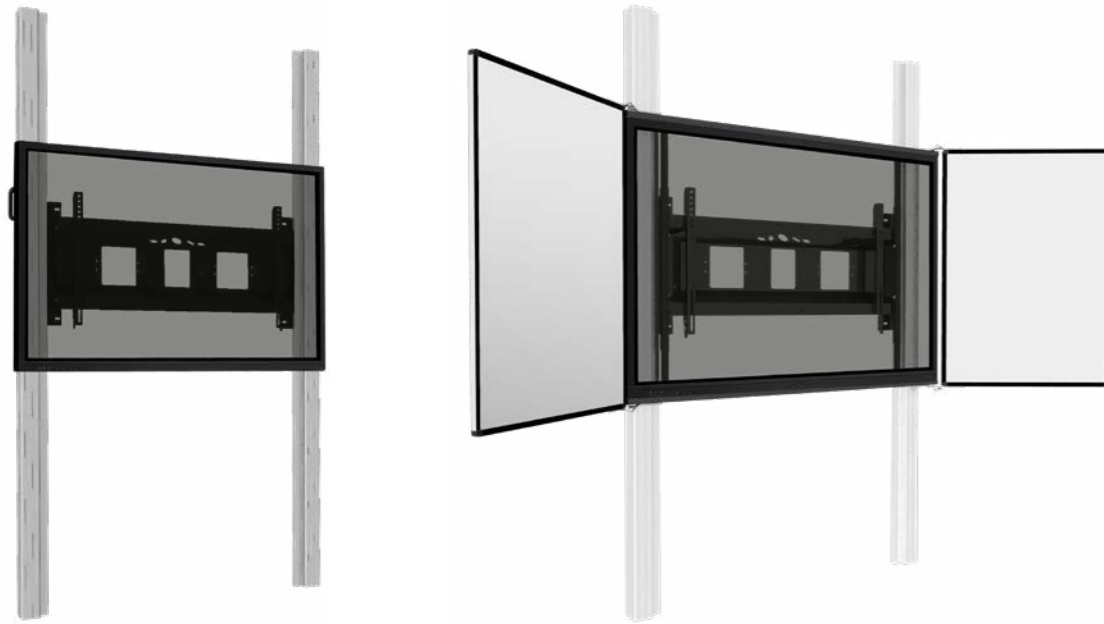

Von links nach rechts: PYF1-IFPD-W, PYFKL-IFPD-W (inkl. zwei Whiteboardflügel)

\*KOSTENLOSE  
LIEFERUNG!

Unser Standard:

Säule: Silber eloxiert

- Display von 65" bis 86" mit einer VESA 300x200 – 1.200x600
- Das System beinhaltet eine Halterung zur Aufnahme des Monitors mit zwei Einhängeschienen mit Schnellspanverschluss für die schnelle und einfache Monitormontage
- Traglast bis max. 100 kg
- Hubweg: manuell per Flaschenzug
- Abmessung für 260cm-Pylone: H 260 x B 165 x T 14 cm, Raumhöhe von mind. 265 cm erforderlich
- Abmessung für 290cm-Pylone: H 290 x B 165 x T 14 cm, Raumhöhe von mind. 295 cm erforderlich
- PYFKL-IFPD-W inkl. 2 Whiteboardseitenflügel, welche doppelseitig mit Whiteboardmarkern beschreibbar, trocken abwischbar und magnethaftend sind
- Die verstellbare Pylone besteht aus zwei an der Wand und am Boden montierten Aluminiumprofilen, zur Montage an einer massiven Wand, inkl. zwei Wandabstandshalter (7 cm)
- Systemeigenes Kabelmanagement, alle Anschlüsse am Display sind frei zugänglich

Artikel	Kg	UVP	Art.-Nr.	DB
PYF1-IFPD-W, manuell höhenverstellbares 2-Säulen-Pylonensystem mit Flaschenzug, Pylonenlänge Standard 260 cm, inkl. Griff AF-PY-NG		842,00 €	PYF1-IFPD-W	
PYFKL-IFPD-W, manuell höhenverstellbares 2-Säulen-Pylonensystem mit Flaschenzug inkl. zwei Whiteboardflügel, Pylonenlänge Standard 290 cm, inkl. Griff AF-PY-NGS		1.384,00 €	PYFKL-IFPD-W	

Zubehör

ABLAGE- & HALTERUNGEN

MINI-UNI - Universal Mini PC-Halterung, schwarz Traglast: 10 kg, RAL 9005 Tiefschwarz	112,00 €	MINI-UNI	
MINI-FUJI – Mini PC-Halterung, abschließbar für FUJITSU Esprimo Q-Serie (Q510/Q520/Q556/Q558 oder Q910/957), RAL 9005 Tiefschwarz	112,00 €	MINI-FUJI	

WANDBEFESTIGUNGEN

CCZ11 2 Z-Winkel zur Wandmontage, Wandabstand 11 cm	31,00 €	CCZ11	
CCE70WZ – Set aus zwei, verstellbaren Z-Winkeln zur Wand- montage, Abstand 13 – 18 cm, verzinkt	41,00 €	CCE70WZ	

Bei Bestellungen von manuellen Pylonensystemen benötigen wir zwingend das aktuelle Datenblatt des Displays sowie aller am Display zu montierenden Komponenten, damit die Gegengewichte sowie ggfs. die Flügel individuell angepasst werden können.



Mobiles/freistehendes, manuell höhenverstellbares Gegengewichtssystem mit Flaschenzug

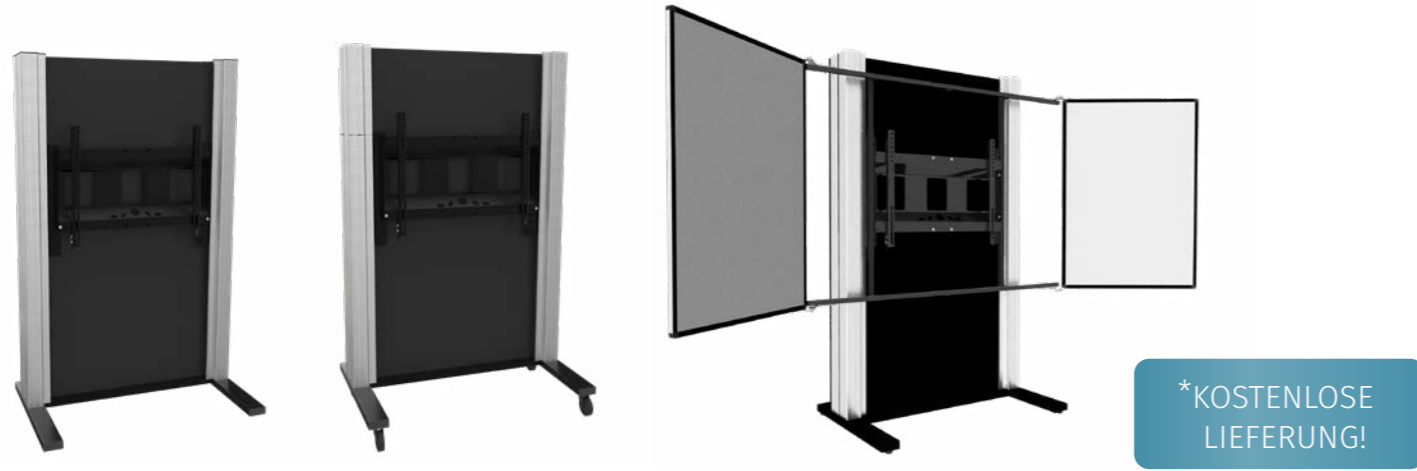

Von links nach rechts: PY1-IFPD-HW, PY1-IFPD-H, PYKL-IFPD-HW (inkl. zwei Whiteboardflügel)

Unser Standard:

Säule: Silber eloxiert  
 Fahrgestell: RAL 9005 Tiefschwarz

- Display von 65" bis 86" mit einer VESA 200x200 – 800x600
- Das System beinhaltet eine Halterung zur Aufnahme des Monitors mit zwei Einhängeschienen mit Schnellspanverschluss für die schnelle und einfache Monitormontage
- Traglast bis max. 96 kg
- Hubweg: manuell mind. 80 cm mit Gegengewichten, diese laufen horizontal zwischen den Säulen und können im Nachgang jederzeit angepasst werden
- Abmessung: H 196,5 x B 124,5 x T 77 cm (Höhe Mitte Display: 81,5 – 161,5 cm) (mit Stellfüßen)  
 H 197 x B 124,5 x T 77 cm (Höhe Mitte Display: 82 – 162 cm) (mit Laufrollen)
- Pylonenlänge ca. 180 cm
- Stabiles H-Gestell mit Stellfüßen zum Nivellieren (PYKL-IFPD-H) oder mit Laufrollen (PY1-IFPD-H)
- Systemeigenes Kabelmanagement, alle Anschlüsse am Display sind frei zugänglich
- PYKL-IFPD-HW/PYKL-IFPD-H inkl. Seitenflügel, ermöglichen digitales und analoges Arbeiten an einem Tafelsystem, 2 Whiteboardseitenflügel sind doppelseitig mit Whiteboardmarkern beschreibbar, trocken abwischbar und magnethaftend, optional mit Lineatur sowie als Kreidetafeln erhältlich

Artikel	Kg	UVP	Art.-Nr.	DB
<b>FREISTEHEND</b>				
PY1-IFPD-HW, manuell höhenverstellbares Gegengewichtssystem, freistehend Stabiles H-Gestell mit Stellfüßen zum Nivellieren		1.187,00 €	PY1-IFPD-HW	
PYKL-IFPD-HW, manuell höhenverstellbares Gegengewichtssystem, freistehend inkl. zwei Whiteboardflügel (doppelseitig magnethaftend, beschreibbar und abwischbar) Stabiles H-Gestell mit Stellfüßen zum Nivellieren		1.719,00 €	PYKL-IFPD-HW	
<b>MOBIL</b>				
PY1-IFPD-H, manuell höhenverstellbares Gegengewichtssystem, mobil Stabiles H-Gestell mit Laufrollen		1.187,00 €	PY1-IFPD-H	
PYKL-IFPD-H, manuell höhenverstellbares Gegengewichtssystem, mobil inkl. zwei Whiteboardflügel (doppelseitig magnethaftend, beschreibbar und abwischbar) Stabiles H-Gestell mit Laufrollen		1.719,00 €	PYKL-IFPD-H	

Zubehör

<b>ABLAGEN &amp; HALTERUNGEN</b>				
MINI-UNI - Universal Mini PC-Halterung, schwarz Traglast: 10 kg, RAL 9005 Tiefschwarz		112,00 €	MINI-UNI	
MINI-FUJI – Mini PC-Halterung, abschließbar für FUJITSU Esprimo Q-Serie (Q510/Q520/Q556/Q558 oder Q910/957), RAL 9005 Tiefschwarz		112,00 €	MINI-FUJI	
<b>SONSTIGES</b>				
AF-PY-NG		82,00 €	AF-PY-NG	

Bei Bestellungen von manuellen Pylonensystemen benötigen wir zwingend das aktuelle Datenblatt des Displays sowie aller am Display zu montierenden Komponenten, damit die Gegengewichte sowie ggfs. die Flügel individuell angepasst werden können

Manuell höhenverstellbare Pylonentafeln für interaktive UKD-Projektoren



\*KOSTENLOSE LIEFERUNG!

Unser Standard:

Rahmen: schwarzer Aluminiumrahmen  
Tafelfläche: DeLuxe in weiß

- Systeme zur Wandmontage
- Integrierter Projektorarm mit Projektoraufnahmeplatte
- Manuelle Höhenverstellung mittels Gegengewichten, 50 cm Verstellweg
- 260 cm hohe Pylonensäulen, 290cm hohe Pylonensäulen bei System inkl. 2 Whiteboardflügel
- DeLuxe Tafelfläche in weiß, magnethaftend, mit Whiteboardmarkern beschreibbar und abwischbar

Zubehör

ABLAGEN & HALTERUNGEN

SM-HDL - Cloudspeaker Halterung - Horizontal	41,00 €	SM-HDL
SM-HDT - Cloudspeaker Halterung - Vertikal	41,00 €	SM-HDT
MINI-UNI - Universal Mini PC-Halterung, schwarz Traglast: 10 kg, RAL 9005 Tiefschwarz	112,00 €	MINI-UNI
MINI-FUJI – Mini PC-Halterung, abschließbar für FUJITSU Espresso Q-Serie (Q510/Q520/Q556/Q558 oder Q910/957), RAL 9005 Tiefschwarz	112,00 €	MINI-FUJI

WANDBEFESTIGUNGEN

CCZ11 2 Z-Winkel zur Wandmontage, Wandabstand 11 cm	31,00 €	CCZ11
CCE70WZ – Set aus zwei, verstellbaren Z-Winkeln zur Wand- montage, Abstand 13 – 18 cm, verzinkt	41,00 €	CCE70WZ

Artike l	Kg	UVP	Art.-Nr.
PYEB1912O 192 x 120 cm (16:10) Tafelfläche / Bildgröße		965,00 €	PYEB1912O
PYEB2013O 207 x 130 cm (16:10) Tafelfläche / Bildgröße		1.026,00 €	PYEB2013O
PYEB3012O 300 x 120 cm Tafelfläche, Bildgröße: 192 x 120 cm (16:10), 300 cm breite Tafelfläche mit nutzbarer Freifläche neben dem projizierten Bild		1.118,00 €	PYEB3012O
PYEB3013O 300 x 130 cm Tafelfläche, Bildgröße: 207 x 130 cm (16:10), 300 cm breite Tafelfläche mit nutzbarer Freifläche neben dem projizierten Bild		1.179,00 €	PYEB3013O
PYBLT1913O 192 x 130 cm Tafelfläche, Bildgröße: 192 x 120 cm (16:10)		1.026,00 €	PYBLT1913O
PYEBT1813O 188 x 130 cm Tafelfläche, Bildgröße 188 x 117 cm (16:10), für Epson UKD-Projektoren		1.026,00 €	PYEBT1813O
PYEBT3013O 300 x 130 cm Tafelfläche, Bildgröße: 192 x 120cm / 188 x 117 cm bei Epson (16:10), 300 cm breite Tafelfläche mit nutzbarer Freifläche neben dem projizierten Bild		1.179,00 €	PYEBT3013O

Inkl. 2 Whiteboardflügel

PYEB1912WWO + 2 Whiteboardflügel 192 x 120 cm (16:10) Tafelfläche / Bildgröße		1.392,00 €	PYEB1912WWO
PYEB2013WWO + 2 Whiteboardflügel 207 x 130 cm (16:10) Tafelfläche / Bildgröße		1.453,00 €	PYEB2013WWO
PYEBT1913WWO + 2 Whiteboardflügel 192 x 130 cm Tafelfläche, Bildgröße: 192 x 120cm (16:10)		1.453,00 €	PYEBT1913WWO
PYEBT1813WWO + 2 Whiteboardflügel 188 x 130 cm Tafelfläche, Bildgröße 188 x 117 cm (16:10), für Epson UKD-Projektoren		1.453,00 €	PYEBT1813WWO

Diese Tafelsysteme sind mit Halterung für verschiedene Beamermodelle erhältlich.  
Bitte geben Sie bei der Bestellung das Modell Ihres Beamers mit an.

Inhaltsverzeichnis

Elektrisch höhenverstellbare Pylonentafeln für interaktive UKD-Projektoren

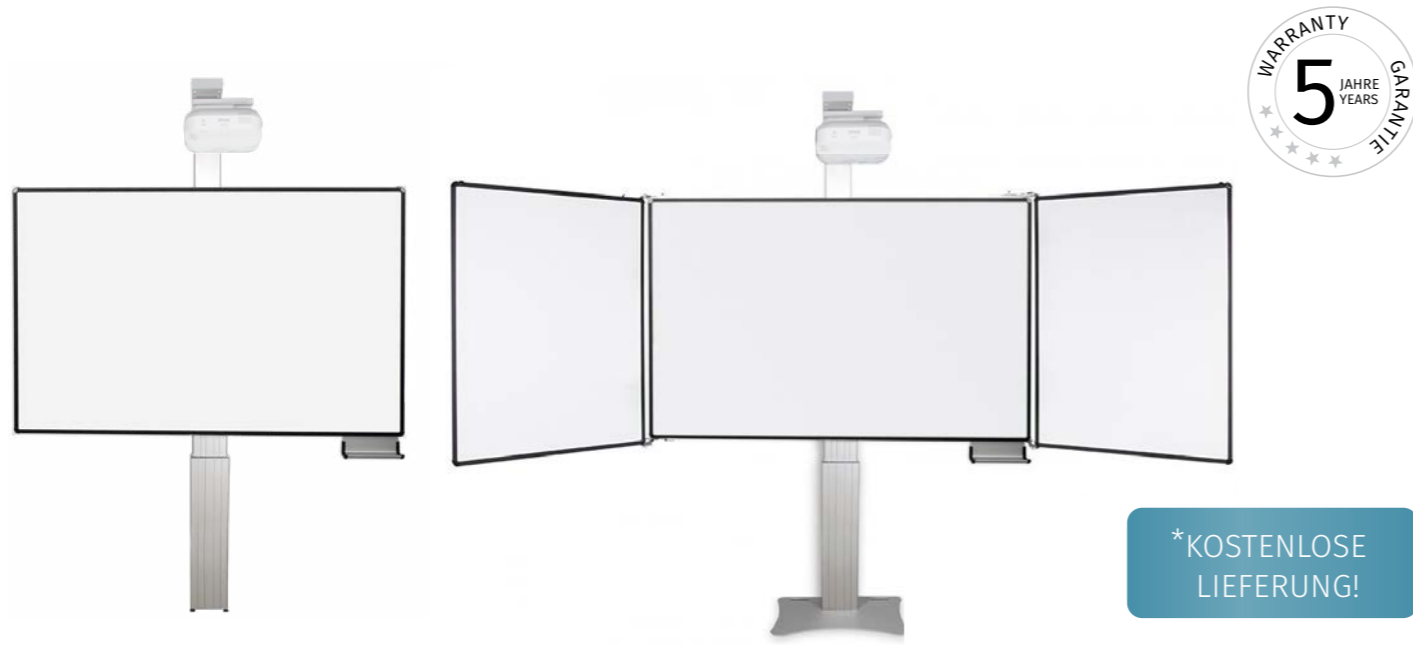

Unser Standard:

- Säule: Silber eloxiert
- Rahmen: schwarzer Aluminiumrahmen
- Tafelfläche: DeLuxe in weiß

- Systeme zur Wandmontage, elektrische Höhenverstellung, Einsäulensystem
- Integrierter Projektorarm mit Projektoraufnahmeplatte
- Hubweg: motorisch 50 cm
- System zur Montage an massiven Wänden
- DeLuxe Tafelfläche in weiß, magnethaftend, mit Whiteboardmarkern beschreibbar und abwischbar

Zubehör

ABLAGEN & HALTERUNGEN

SM-HDL - Cloudspeaker Halterung - Horizontal	41,00 €	SM-HDL
SM-HDT - Cloudspeaker Halterung - Vertikal	41,00 €	SM-HDT
LAP4-SM – Laptop Seitenablage B 41,5 x T 29,5 cm, Traglast: 10 kg, RAL 9005 Tiefschwarz	78,00 €	LAP4-SM
MINI-UNI - Universal Mini PC-Halterung, schwarz Traglast: 10 kg, RAL 9005 Tiefschwarz	112,00 €	MINI-UNI
MINI-FUJI – Mini PC-Halterung, abschließbar für FUJITSU Esprimo Q-Serie(Q510/Q520/Q556/Q558 oder Q910/957), RAL 9005 Tiefschwarz	112,00 €	MINI-FUJI

Inhaltsverzeichnis

Artikel	Kg	UVP	Art.-Nr.
EEB19120 für stiftbedienbare UKD-Projektoren 192 x 120 cm (16:10) Tafelfläche / Bildgröße		1.218,00 €	EEB19120
EEB20130 für stiftbedienbare UKD-Projektoren 207 x 130 cm (16:10) Tafelfläche / Bildgröße		1.278,00 €	EEB20130
EEB3012PO für stiftbedienbare UKD-Projektoren 300 x 120 cm Tafelfläche, Bildgröße: 192 x 120 cm (16:10) B 300 cm Tafelfläche mit nutzbarer Freifläche neben dem projizierten Bild, inkl. Bodenplatte in silber		1.369,00 €	EEB3012PO
EEB3013PO für stiftbedienbare UKD-Projektoren 300 x 130 cm Tafelfläche, Bildgröße: 207 x 130 cm (16:10) B 300 cm Tafelfläche mit nutzbarer Freifläche neben dem projizierten Bild, inkl. Bodenplatte in silber		1.430,00 €	EEB3013PO
EBLT19130 für fingerbedienbare UKD-Projektoren 192 x 130 cm Tafelfläche, Bildgröße: 192 x 120 cm (16:10)		1.278,00 €	EBLT19130
EEBT18130 für fingerbedienbare UKD-Projektoren 188 x 130 cm Tafelfläche, Bildgröße 188 x 117 cm (16:10), für Epson UKD-Projektoren		1.278,00 €	EEBT18130
EBLT3013PO für fingerbedienbare UKD-Projektoren 300 x 130 cm Tafelfläche, Bildgröße: 192 x 120cm / 188 x 117 cm bei Epson (16:10) B 300 cm Tafelfläche mit nutzbarer Freifläche neben dem projizierten Bild, inkl. Bodenplatte in silber		1.430,00 €	EBLT3013PO

Inkl. 2 Whiteboardflügel und Bodenplatte

EEB1912WWPO + 2 Whiteboardflügel und Bodenplatte, für stiftbedienbare UKD-Projektoren 192 x 120 cm (16:10) Tafelfläche / Bildgröße		1.816,00 €	EEB1912WWPO
EEB2013WWPO + 2 Whiteboardflügel und Bodenplatte, für stiftbedienbare UKD-Projektoren 207 x 130 cm (16:10) Tafelfläche / Bildgröße		1.878,00 €	EEB2013WWPO
EBLT1913WWPO + 2 Whiteboardflügel und Bodenplatte, für stiftbedienbare UKD-Projektoren 192 x 130 cm Tafelfläche, Bildgröße: 192 x 120cm (16:10)		1.878,00 €	EBLT1913WWPO
EEBT1813WWPO + 2 Whiteboardflügel und Bodenplatte, für stiftbedienbare UKD-Projektoren 188 x 130 cm Tafelfläche, Bildgröße 188 x 117 cm (16:10), für Epson UKD-Projektoren		1.878,00 €	EEBT1813WWPO

Diese Tafelsysteme sind mit Halterung für verschiedene Beamermodelle erhältlich. Bitte geben Sie bei der Bestellung das Modell Ihres Beamers mit an.

## Mobile elektrisch höhenverstellbare Tafeln für interaktive UKD-Projektoren



## Unser Standard:

Säule: Silber eloxiert  
 Rahmen: schwarzer Aluminiumrahmen  
 Tafelfläche: DeLuxe in weiß

- Integrierter Projektorarm mit Projektoraufnahmeplatte
- Hubweg: motorisch 50 cm
- H-Fahrgestell mit vier Rollen, zwei davon sind feststellbar
- DeLuxe Tafelfläche in weiß, magnethaftend, mit Whiteboardmarkern beschreibbar und abwischbar

Artikel	Kg	UVP	Art.-Nr.
EEB1912FO für stiftbedienbare UKD-Projektoren 192 x 120 cm (16:10) Tafelfläche / Bildgröße		1.450,00 €	EEB1912FO
EEB2013FO für stiftbedienbare UKD-Projektoren 207 x 130 cm (16:10) Tafelfläche / Bildgröße		1.512,00 €	EEB2013FO
EBLT1913FO f. fingerbedienbare UKD-Projektoren 192 x 130 cm Tafelfläche, Bildgröße: 192 x 120 cm (16:10)		1.512,00 €	EBLT1913FO
EEBT1813FO f. fingerbedienbare UKD-Projektoren 188 x 130 cm Tafelfläche, Bildgröße 188 x 117 cm (16:10), für Epson UKD-Projektoren		1.512,00 €	EEBT1813FO

## Inkl. 2 Whiteboardflüge

EEB1912WWFO + 2 Whiteboardflügel, für stiftbedienbare UKD-Projektoren 192 x 120 cm (16:10) Tafelfläche / Bildgröße		1.868,00 €	EEB1912WWFO
EEB2013WWFO + 2 Whiteboardflügel, für stiftbedienbare UKD-Projektoren 207 x 130 cm (16:10) Tafelfläche / Bildgröße		1.929,00 €	EEB2013WWFO
EBLT1913WWFO + 2 Whiteboardflügel, für fingerbedienbare UKD-Projektoren, 192 x 130 cm Tafelfläche, Bildgröße: 192 x 120cm (16:10)		1.929,00 €	EBLT1913WWFO
EEBT1813WWFO + 2 Whiteboardflügel, für fingerbedienbare UKD-Projektoren, 188 x 130 cm Ta- felfläche, Bildgröße 188 x 117 cm (16:10), für Epson UKD- Projektoren		1.929,00 €	EEBT1813WWFO

**Diese Tafelsysteme sind mit Halterung für verschiedene Beamermodelle erhältlich.**

**Bitte geben Sie bei der Bestellung das Modell Ihres Beamers mit an.**

## Zubehör

## ABLAGEN &amp; HALTERUNGEN

SM-HDL - Cloudspeaker Halterung - Horizontal	41,00 €	SM-HDL
SM-HDT - Cloudspeaker Halterung - Vertikal	41,00 €	SM-HDT
LAP4-SM – Laptop Seitenablage B 41,5 x T 29,5 cm, Traglast: 10 kg, RAL 9005 Tiefschwarz	78,00 €	LAP4-SM
MINI-UNI - Universal Mini PC-Halterung, schwarz Traglast: 10 kg, RAL 9005 Tiefschwarz	112,00 €	MINI-UNI
MINI-FUJI – Mini PC-Halterung, abschließbar für FUJITSU Espresso Q-Serie (Q510/Q520/Q556/Q558 oder Q910/957), RAL 9005 Tiefschwarz	112,00 €	MINI-FUJI

Projektionstafeln zur fixen Wandmontage (zur Nutzung mit UKD-Projektoren)



\*KOSTENLOSE LIEFERUNG!

Unser Standard:

Rahmen: schwarzer Aluminiumrahmen  
Tafelfläche: DeLuxe in weiß

- Projektionstafeln zur fixen Wandmontage, mit schwarzem Aluminiumrahmen für optimalen Kontakt
- DeLuxe Tafelfläche in weiß, magnethaftend, mit Whiteboardmarkern beschreibbar und abwischbar
- Integrierte Ablageleiste über die Gesamtlänge der Projektionsfläche

Artikel	Kg	UVP	Art.-Nr.
<b>Für stiftbedienbare UKD-Projektoren</b>			
PT3515 – 111" / 16:10 350 x 150 cm Tafelfläche, 240 x 150 cm Bildgröße		549,00 €	PT3515
PT2415 – 111" / 16:10 240 x 150 cm Tafelfläche, 240 x 150 cm Bildgröße		382,00 €	PT2415
PT3013 – 95" / 16:10 300 x 130 cm Tafelfläche, 207 x 130 cm Bildgröße		452,00 €	PT3013
PT2013 – 95" / 16:10 207 x 130 cm Tafelfläche, 207 x 130 cm Bildgröße		333,00 €	PT2013
PT2013WW – 95" / 16:10 / 2 Flügel 207 x 130 cm Tafelfläche, 207 x 130 cm Bildgröße		751,00 €	PT2013WW
PT3012 – 89" / 16:10 300 x 120 cm Tafelfläche, 192 x 120 cm Bildgröße		320,00 €	PT3012
PT1912 – 89" / 16:10 192 x 120 cm Tafelfläche, 192 x 120 cm Bildgröße		207,00 €	PT1912
PT1912WW – 89" / 16:10 / 2 Flügel 192 x 120 cm Tafelfläche, 192 x 120 cm Bildgröße		610,00 €	PT1912WW
PT1610 – 75" / 16:10 160 x 100 cm Tafelfläche, 160 x 100 cm Bildgröße		159,00 €	PT1610
PT1610WW – 89" / 16:10 / 2 Flügel 160 x 100 cm Tafelfläche, 160 x 100 cm Bildgröße		576,00 €	PT1610WW
PT2015 – 98" / 4:3 200 x 150 cm Tafelfläche, 200 x 150 cm Bildgröße		320,00 €	PT2015
PT1713 – 85" / 4:3 173 x 130 cm Tafelfläche, 173 x 130 cm Bildgröße		292,00 €	PT1713
PT1612 – 79" / 4:3 160 x 120 cm Tafelfläche, 160 x 120 cm Bildgröße		174,00 €	PT1612
PT1310 – 66" / 4:3 133 x 100 cm Tafelfläche, 133 x 100 cm Bildgröße		139,00 €	PT1310

**Für fingerbedienbare UKD-Projektoren**

PTFT3013 – 95" / 16:10 / 300 x 130 cm Tafelfläche, 192 x 120 cm / 188 x 118 cm Bildgröße		452,00 €	PTFT3013
PTFT1913 – 87" / 16:10 192 x 130 cm Tafelfläche, 192 x 120 cm Bildgröße		320,00 €	PTFT1913
PTMFT1913WW – 87" / 16:10 / 2 Flügel 192 x 130 cm Tafelfläche, 192 x 120 cm Bildgröße		737,00 €	PTMFT1913WW
PTFT1813 – 87" / 16:10 188 x 130 cm Tafelfläche, 188 x 117cm Bildgröße		320,00 €	PTFT1813
PTMFT1813WW – 87" / 16:10 / 2 Flügel 188 x 130 cm Tafelfläche, 188 x 117 cm Bildgröße		737,00 €	PTMFT1813WW

Inhaltsverzeichnis

Datenblatt und Zeichnung

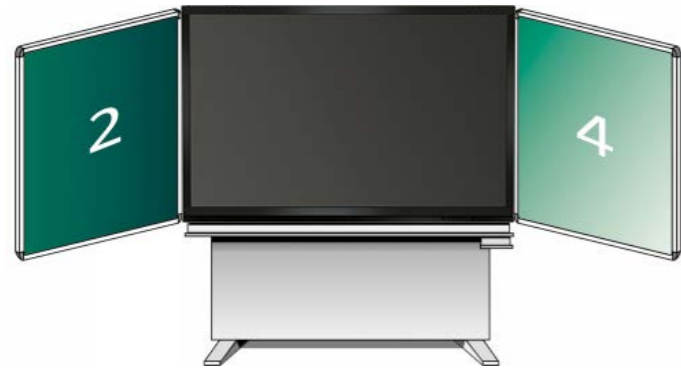

Artikel	Kg	UVP	Art.-Nr.
Lineatur Weiß pro Fläche		61,00 €	-
Lineatur Grün pro Fläche auf Anfrage		47,00 €	-

**LIN K W 5**

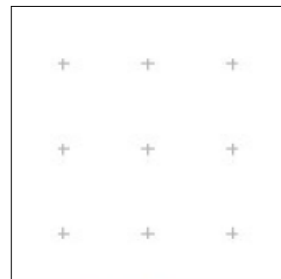

Kreuze 10 cm  
Abstand zwischen Kreuzen:  
50 mm

**LIN K W 10**

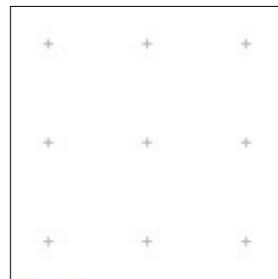

Kreuze 10 cm  
Abstand zwischen Kreuzen:  
100 mm

**LIN 5 W**

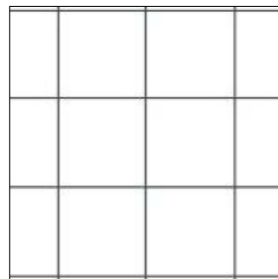

Quadrate 5 cm  
Maß Quadrate:  
100 mm

**LIN 11 W**

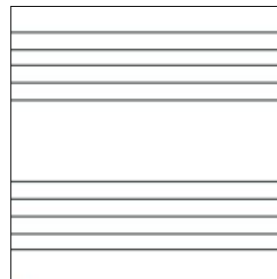

Musik-Linien  
Abstand zwischen Linien:  
25/25/25/25/100 mm

**LIN 1 W**

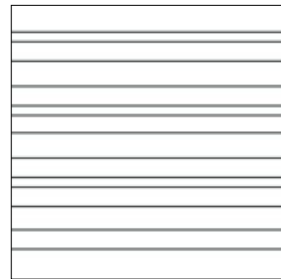

Schuljahr 1  
Abstand zwischen Linien:  
20/40/50/40 mm

**LIN 2 W**

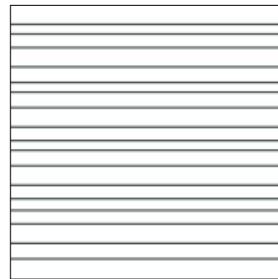

Schuljahr 2  
Abstand zwischen Linien:  
20/30/40/30 mm

**LIN 3 W**

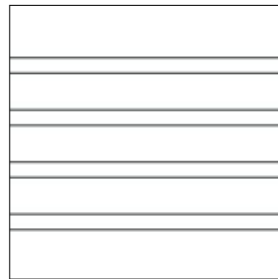

Schuljahr 3  
Abstand zwischen Linien:  
80/35 mm

**LIN 4 W**

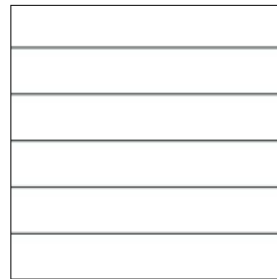

Schuljahr 4  
Abstand zwischen Linien:  
100 mm

Elektrisch höhenverstellbares System mit Sideboard für Ihren Konferenzraum



\*KOSTENLOSE LIEFERUNG!

Unser Standard:

Säule: Alu eloxiert

Korpus: Dekor Weiß

Türen: Dekor Aluminium gebürstet oder Weiß

- Für Displays bis 86", VESA 200x200 – 800x600
- Hubweg ca. 50 cm motorisch
- Traglast bis ca. 150 kg
- Abmessungen: H 135 – 181 x B 119 x T 58 cm (mit 6 Stellfüßen)  
H 135 – 181 x B 119 x T 58 cm (mit 6 Leichtlaufrollen)
- 4 Kabeldurchlässe für einfaches Kabelmanagement, kurze Kabelwege
- 2 Flügeltüren an der Vorderseite des Unterschranks
- 1 verstellbarer Einlegeboden, rechte oder linke Sideboard-Seite
- Inkl. Anschlussfeld: 2x HDMI, 1x USB Typ A, 1x USB Typ B (Touch), 3-fach Steckdose (220 V) ohne Anschlusskabel

Artikel	Kg	UVP	Art.-Nr.	DB
SCETASBNA (wird zerlegt geliefert)				
mit Stellfüßen	95	2.252,00 €	SCETASBNA	
mit Leichtlaufrollen				
mit Stellfüßen in weiß				
mit Leichtlaufrollen in weiß				

SCETASBNAPP, VSM Electric (Lieferung erfolgt aufgebaut)

mit Stellfüßen	95	2.326,00 €	SCETASBNAPP	
mit Leichtlaufrollen				
mit Stellfüßen in weiß				
mit Leichtlaufrollen in weiß				

Zubehör

VCTSCETASM Videokonferenzkamera-Ablage		112,00 €	VCTSCETASM	
--	--	----------	------------	--

Dekore

Weitere Dekore auf Anfrage.

Standard

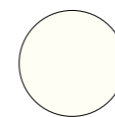

Weiß



Grau

Sonderdekore (+10% Mehrpreis)



Anthrazit  
Graphit



Schwarz

Sideboard mit motorisch höhenverstellbarem Display



\*KOSTENLOSE LIEFERUNG!

Abb.: Media Side select dreifach, Türen links/rechts, mittig optionales Schrankmodul aus je 3 Schubladen m. Stellfüßen, Dekor: Alu gebürstet/Weiß

Unser Standard:

Hubsäulen: RAL 9016 Verkehrsweiß pulverbeschichtet

Deckplatte/Wangen/Bodenplatte/

Türen/Schubladen: weitere kostenneutrale Dekore auf [S. 114 – 115](#)

- Display bis max. 86“, VESA 100x100 – 1.250x600, inkl. Neigungskeile, die bei schweren Displays eine **Neigungskorrektur** von 2° ermöglichen
- Traglast max. 130 kg
- Abmessungen:
 

Media Side select zweifach	H 62,5 x B 123 x T 52 cm (mit Stellfüßen)
	H 76,5 x B 123 x T 52 cm (mit Laufrollen)
Media Side select dreifach	H 62,5 x B 182 x T 52 cm (mit Stellfüßen)
	H 76,5 x B 182 x T 52 cm (mit Laufrollen)
Media Side select vierfach	H 62,5 x B 242 x T 52 cm (mit Stellfüßen)
	H 76,5 x B 242 x T 52 cm (mit Laufrollen)
- Kabelkanal für Displayanschluss hinter der motorischen Hubsäule
- Alle Media Side selects sind im Standard mit Türen ausgestattet, inkl. Einlegeboden – optional pro Tür ein Schloss, zur Sicherung der innenliegenden Technik
- Auf- und Abschalter um das Display motorisch in der Höhe zu verfahren
- Ausgestattet mit Stellfüßen, optional Leichtlaufrollen
- Lieferung erfolgt aufgebaut

Artikel	Kg	UVP	Art.-Nr.
Media Side select <b>zweifach</b> mit Stellfüßen	134	2.799,00 €	88002100
Media Side select <b>dreifach</b> mit Stellfüßen	158	3.089,00 €	88002101
Media Side select <b>vierfach</b> mit Stellfüßen	182	3.433,00 €	88002102

Zubehör

Schrankmodul aus drei Schubladen		294,00 €	88002103
Schloss pro Tür		62,00 €	88002104
Leichtlaufrollen		99,00 €	88002105
Transportgriffe zur Befestigung an der VESA, 2er Set		72,00 €	83400048

Dekore

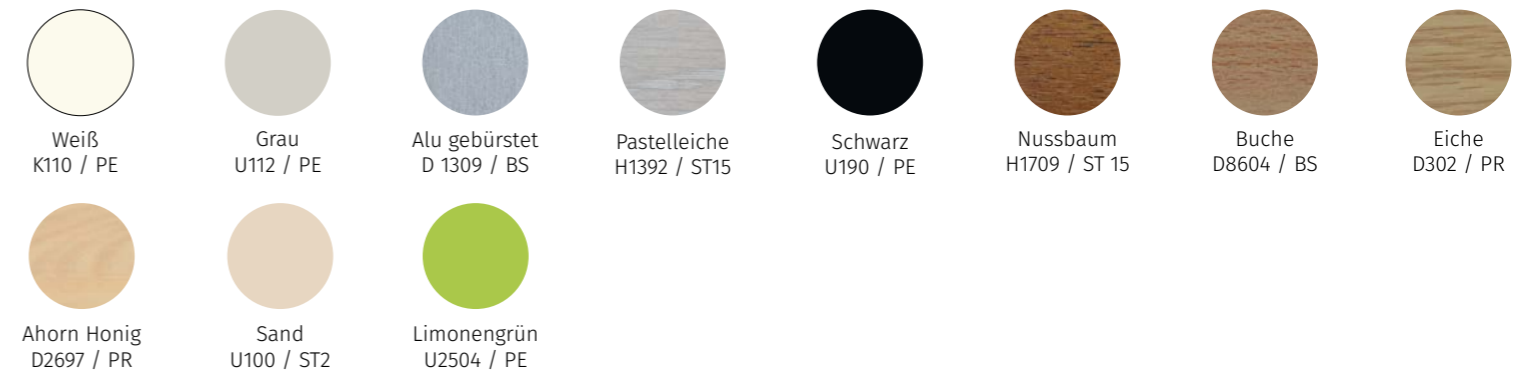

Inhaltsverzeichnis

Konfigurationsformular

Datenblatt und Zeichnung



Sideboard mit motorisch höhenverstellbarem Display



Abb. links: Media Side select Pr. zweifach, Türen links/rechts, mittig optionales Schrankmodul aus drei Schubladen, mit Leichtlaufrollen

Unser Standard:

Hubsäulen: RAL 9016 Verkehrsweiß pulverbeschichtet

Deckplatte/Wangen/

Tür/Schubladen: weitere kostenneutrale Dekore auf [S. 114 – 115](#)

- Display bis max. 98", VESA 100x100 – 1.250x600, inkl. Neigungskeile, die bei schweren Displays eine **Neigungskorrektur** von 2° ermöglichen

- Traglast max. 130 kg

- Abmessungen:

Media Side select Premium zweifach H 68 x B 125 x T 52 cm (mit 4 Laufrollen)

H 61 x B 125 x T 52 cm (mit Stellfüßen)

Media Side select Premium dreifach H 68 x B 184 x T 52 cm (mit 4 Laufrollen)

H 61 x B 184 x T 52 cm (mit Stellfüßen)

Media Side select Premium vierfach H 68 x B 244 x T 52 cm (mit 8 Laufrollen)

H 61 x B 244 x T 52 cm (mit Stellfüßen)

Beistellsegment H 68 x B 63 x T 52 cm (mit 4 Laufrollen)

H 61 x B 63 x T 52 cm (mit Stellfüßen)

- Verdeckung des Kabelmanagements sowie saubere Kabelverlegung durch den Zwischenraum von Zwischenwand und abnehmbarer Rückwand

- Kabelkanal für Displayanschluss hinter der linken und rechten motorischen Hubsäule

- Alle Media Side selects Premium sind im Standard mit „push to open“-Türen ausgestattet, inkl. Einlegeboden

- Auf- und Abschalter um das Display motorisch in der Höhe zu verfahren

- Ausgestattet mit Leichtlaufrollen (ca. 10 cm Ø), davon 2 feststellbar, optional mit Stellfüßen

- Lieferung erfolgt aufgebaut

Inhaltsverzeichnis

Konfigurationsformular

Datenblatt und Zeichnung

Artikel	Kg	UVP	Art.-Nr.
Media Side select Premium zweifach	150	3.105,00 €	88002090
Media Side select Premium dreifach	195	4.192,00 €	88002091
Media Side select Premium vierfach	230	4.433,00 €	88002092
Beistellsegment für rechts und/oder links	38	1.108,00 €	88002093

Zubehör

Schrankmodul aus drei Schubladen		401,00 €	88002094
19"-Schienen 11HE (je Schrankmodul mit Türen)		43,00 €	88002095
Transportgriffe zur Befestigung an der VESA, 2er Set		72,00 €	83400048
*LCD Halterung für Surface Hub 2S 85"		207,00 €	83500015
Halter für 2 Displays 55"		232,00 €	83400041
Halter für 2 Displays 65"		275,00 €	83400047
Halter für 2 Displays 80"		360,00 €	83400049
Sonderlackierung nach RAL Classic		243,00 €	991128

Weitere Halterungen und Ablagen für Soundbars, Laptops, Kameras u. v. m. finden Sie auf [S. 26/27](#)

## Kostengünstiges Rednerpult mit motorischer Höhenverstellung



Rednerpult-S inkl. Schwanenhalsleuchte und Ablage

\*KOSTENLOSE  
LIEFERUNG!

## Unser Standard:

Säule:	Alu eloxiert
Frontblende:	RAL 9007 Graualuminium
Fußgestell:	RAL 9007 Graualuminium
Pultaufsatz:	Dekor Onyxgrau U960 ST9 – weitere <b>kostenneutrale</b> Dekore auf <a href="#">S. 114 – 115</a>

- Stufenlose Höhenverstellung von ca. 50 cm
- Abmessungen: H 82,5 – 132,5 x B 50 x T 40 cm (Seite Redner) (Säule B 21 x T 16 cm)  
H 92 – 142 x B 50 x T 40 cm (Seite Auditorium)
- Pultaufsatz ca. 8° zum Redner geneigt
- Mobil auf 4 Leichtlaufrollen, davon 2 feststellbar (optional mit Stellfüßen)
- Durch die farblichen Gestaltungsmöglichkeiten der Frontblende, des Fußgestells und einer Auswahl an verschiedenen Dekoren für den Pultaufsatz, kann das Rednerpult in jedes Raumkonzept integriert werden, die Säule ist in Alu eloxiert oder auf Wunsch in schwarz erhältlich
- Die Lieferung erfolgt aufgebaut

Artikel	Kg	UVP	Art.-Nr.
Rednerpult-S – motorisch höhenverstellbar	68	1.667,00 €	83600160
Ausschnitt für Schwanenhalsmikrofon		43,00 €	83600137
Einbau des bauseits gestellten <b>shock mount</b> (Schwingungsdämpfer) inkl. Kabelverlängerung		81,00 €	83600146
LED-Swanenhalsleuchte		150,00 €	83600122
LED-Bilderleuchte/Beleuchtung für Rednerpult (mit externem An-/Ausschalter im Rednerpultaufsatz)		275,00 €	83600123
3fach Steckdosenleiste, 5m Kabel abnehmbar		68,00 €	88002204
Ablage mittig unter Pultaufsatz, B 40 x T 20 cm in RAL 9007 Graualuminium		143,00 €	83600161
Seitenablage rechts, klappbar, B 38 x T 28 cm, Dekor Onyxgrau U960 ST9		153,00 €	83600162
Seitenablage links, klappbar, B 38 x T 28 cm, Dekor Onyxgrau U960 ST9		153,00 €	83600163
Sonderlackierung Frontblende nach RAL Classic		142,00 €	991129

Robustes Rednerpult mit motorischer Höhenverstellung



\*KOSTENLOSE LIEFERUNG!

Abb. links HKS-Standardausführung // Rechts Farbbeispiel: Korpus/Bodenplatte in RAL 7016 Anthrazitgrau / Dekor: Bardolino Eiche natur

Unser Standard:

- Korpus: RAL 7016 Anthrazitgrau
- Frontblende: RAL 9007 Graualuminium
- Bodenplatte: RAL 9005 Tiefschwarz, Feinstruktur
- Dekor: Weidbuche H1910 ST9 – weitere **kostenneutrale** Dekore auf [S. 114 – 115](#)

- Stufenlose Höhenverstellung von ca. 30 cm (durch 2 integrierte, motorische Hubsäulen)
- Abmessungen: H 95 – 125 x B 98 x T 74 cm (Seite Redner)  
H 99 – 129 x B 98 x T 74 cm (Seite Auditorium)
- Grundausstattung: inkl. Abrutschkante 4 mm, abschließbarer Unterschrank zur Unterbringung von 19"-Technik (max. 8HE), Abstellfläche für Wasserglas, Anschlussfeld mittig unter dem Pultaufsatz (HDMI, USB/LAN, 3,5 Klinke Stereo, 230V Steckdose)
- Pultaufsatz ca. 8° zum Redner geneigt
- Mobil auf 4 Leichtlaufrollen, davon 2 feststellbar (optional mit Stellfüßen)
- Durch die farblichen Gestaltungsmöglichkeiten des Korpus, der Frontblende, der Bodenplatte und einer Auswahl an verschiedenen Dekoren für den Pultaufsatz, kann das Rednerpult in jedes Raumkonzept integriert werden
- Die Lieferung erfolgt aufgebaut

Artikel	Kg	UVP	Art.-Nr.
Technik Rednerpult 1 – motorisch höhenverstellbar	149	4.679,00 €	83600101
Ausschnitt für Displays bis 24" inkl. Halterung		232,00 €	83600121
Einbau des bauseits gestellten Displays inkl. Kabelverlängerung		115,00 €	83600144
Einbau eines Schalters Power on/off für Medientechnik		123,00 €	83600145
Ausschnitt für Schwanenhalsmikrofon		43,00 €	83600137
Einbau des bauseits gestellten <b>shock mount</b> (Schwingungsdämpfer) inkl. Kabelverlängerung		81,00 €	83600146
Ausschnitt für Bedienfeld		76,00 €	83600138
LED-Schwanenhalsleuchte		150,00 €	83600122
LED-Bilderleuchte/Beleuchtung für Rednerpult (mit externem An-/Ausshalter im Rednerpultaufsatz)		275,00 €	83600123
Seitenauszug rechts		220,00 €	83600139
Seitenauszug links		220,00 €	83600140
Tastaturauszug		266,00 €	83600141
Plexiglasfläche für Logo vor der Blende DIN A3		150,00 €	83600142
Plexiglaseinschub für Logo vor der Blende DIN A4		186,00 €	83600143
Sonderlackierung nach RAL Classic		243,00 €	991128

Inhaltsverzeichnis

Datenblatt und Zeichnung

Elegantes und zugleich robustes Rednerpult



Farbbeispiel: Korpus: RAL 7016 Anthrazitgrau (links) / RAL 9016 Verkehrsweiß (rechts), Frontblende/Bodenplatte: RAL 9005 Tiefschwarz, FS, Dekor: Hamilton Eiche natur

Unser Standard:

- Korpus: RAL 7016 Anthrazitgrau
- Frontblende: RAL 9007 Graualuminium
- Bodenplatte: RAL 9005 Tiefschwarz, Feinstruktur
- Dekor: Weidbuche H1910 ST9 – weitere **kostenneutrale** Dekore auf [S. 114 – 115](#)

- Die stufenlose, motorische Höhenverstellung von ca. 30 cm (durch 2 integrierte, motorische Hubsäulen) gewährleistet eine barrierefreie Nutzung und kann individuell auf die Höhe eines jeden Redners eingestellt werden
- Abmessungen: H 78 – 108 x B 97 x T 60 cm (Seite Redner)  
H 89 – 119 x B 97 x T 60 cm (Seite Auditorium)
- Grundausstattung: inkl. Abrutschkante 4 mm, Unterschrank zur Unterbringung kleinerer technischer Geräte, Abstellfläche für Wasserglas, Anschlussfeld mittig unter dem Pultaufsatz (HDMI, USB/LAN, 3,5 Klinke Stereo, 230V Steckdose)
- Pultaufsatz ca. 8° zum Redner geneigt
- Mobil auf 4 Leichtlaufrollen, davon 2 feststellbar (auf Wunsch mit Stellfüßen)
- Durch die farblichen Gestaltungsmöglichkeiten des Korpus, der Frontblende, der Bodenplatte und einer Auswahl an verschiedenen Dekoren des Pultaufsatzes, kann das Rednerpult in jedes Raumkonzept integriert werden
- Die Lieferung erfolgt aufgebaut

Artikel	Kg	UVP	Art.-Nr.
Technik-Rednerpult 2 – motorisch höhenverstellbar	127	4.366,00 €	83600110
Ausschnitt für Displays bis 24" inkl. Halterung		232,00 €	83600121
Einbau des bauseits gestellten Displays inkl. Kabelverlängerung		115,00 €	83600144
Einbau eines Schalters Power on/off für Medientechnik		123,00 €	83600145
Ausschnitt für Schwanenhalsmikrofon		43,00 €	83600137
Einbau des bauseits gestellten shock mount (Schwingungsdämpfer) inkl. Kabelverlängerung		81,00 €	83600146
Ausschnitt für Bedienfeld		76,00 €	83600138
LED-Schwanenhalsleuchte		150,00 €	83600122
LED-Bilderleuchte/Beleuchtung für Rednerpult (mit externem An-/Ausshalter im Rednerpultaufsatz)		275,00 €	83600123
Seitenauszug rechts		220,00 €	83600139
Seitenauszug links		220,00 €	83600140
Tastaturauszug		266,00 €	83600141
Plexiglasfläche für Logo vor der Blende DIN A3		150,00 €	83600142
Plexiglaseinschub für Logo vor der Blende DIN A4		186,00 €	83600143
Sonderlackierung nach RAL Classic		243,00 €	991128

## Elegantes, robustes Dozentenpult mit motorischer Höhenverstellung



Darstellung Farbbeispiele

\*KOSTENLOSE  
LIEFERUNG!

## Unser Standard:

Korpus:	RAL 7016 Anthrazitgrau, Feinstruktur
Frontblende:	RAL 9007 Graualuminium, Feinstruktur
Bodenplatte:	RAL 9005 Tiefschwarz, Feinstruktur
Dekor:	Weidbuche H1910 ST9 – weitere <b>kostenneutrale</b> Dekore auf <a href="#">S. 114 – 115</a>

- Stufenlose Höhenverstellung von ca. 30 cm (durch integrierte, elektrische Hubsäulen)
- Abmessungen: H 73 – 103 x B 130 x T 89 cm
- Grundausstattung: Unterschrank (abschließbar) zur Unterbringung von 19"-Technik (max. 12HE), Anschlussfeld mittig im Pultaufsatz (HDMI, USB/LAN, 3,5 Klinke Stereo, 230V Steckdose)
- Die untere Frontblende ist zur Revision abnehmbar
- 4 Leichtlaufrollen, davon 2 feststellbar (auf Wunsch mit Stellfüßen)
- Durch die farblichen Gestaltungsmöglichkeiten des Korpus, der Frontblende, der Bodenplatte und einer Auswahl an verschiedenen Dekoren des Pultaufsatzes, kann das Rednerpult in jedes Raumkonzept integriert werden
- Lieferung erfolgt aufgebaut

Artikel	Kg	UVP	Art.-Nr.
Dozentenpult – motorisch höhenverstellbar	248	6.151,00 €	83600120
Ausschnitt für 24" Display inkl. Halterung		232,00 €	83600121
Einbau des bauseits gestellten Displays inkl. Kabelverlängerung		115,00 €	83600144
Einbau eines Schalters Power on/off für Medientechnik		123,00 €	83600145
Ausschnitt für Schwanenhalsmikrofon		43,00 €	83600137
Einbau des bauseits gestellten <b>shock mount</b> (Schwingungsdämpfer) inkl. Kabelverlängerung		81,00 €	83600146
Ausschnitt für Bedienfeld		76,00 €	83600138
LED-Schwanenhalsleuchte		150,00 €	83600122
LED-Bilderleuchte/Beleuchtung für Rednerpult (mit externem An-/Ausschalter im Rednerpultaufsatz)		275,00 €	83600123
Seitenauszug rechts		220,00 €	83600139
Seitenauszug links		220,00 €	83600140
Tastaturauszug		266,00 €	83600141
Sonderlackierung nach RAL Classic		243,00 €	991128

## Barrierefreies Dozentenpult mit motorischer Höhenverstellung



\*KOSTENLOSE  
LIEFERUNG!

Abb.: geeigneter zusätzlicher Pultaufsatz ist nicht im Lieferumfang enthalten, Darstellung Farbbeispiele

## Unser Standard:

Korpuse: RAL 9007 Graualuminium, Feinstruktur  
 Frontblende: RAL 7016 Anthrazitgrau, Feinstruktur  
 Bodenplatte: RAL 9005 Tiefschwarz, Feinstruktur  
 Dekor: Weidbuche H1910 ST9 – weitere **kostenneutrale** Dekore auf [S. 114 – 115](#)

- Barrierefrei – Stufenlose Höhenverstellung von ca. 30 cm (durch integrierte, elektrische Hubsäulen)
- Abmessungen: H 80 – 110 x B 235 x T 80 cm
- Grundausstattung: Unterschränke (abschließbar) zur Unterbringung von 19"-Technik (max. je 8HE), Anschlussfeld mittig unter dem Pultaufsatz (HDMI, USB/LAN, 3,5 Klinke Stereo, 230V Steckdose)
- Mit Stellfüßen
- Durch die farblichen Gestaltungsmöglichkeiten des Korpus, der Frontblende, der Bodenplatte und einer Auswahl an verschiedenen Dekoren des Pultaufsatzes, kann das Rednerpult in jedes Raumkonzept integriert werden
- Lieferung erfolgt vormontiert

Artikel	Kg	UVP	Art.-Nr.
Dozentenpult 2 – motorisch höhenverstellbar	248	9.959,00 €	83600150
Ausschnitt für Displays bis 24" inkl. Halterung		232,00 €	83600121
Einbau des bauseits gestellten Displays inkl. Kabelverlängerung		115,00 €	83600144
Einbau eines Schalters Power on/off für Medientechnik		123,00 €	83600145
Ausschnitt für Schwanenhalsmikrofon		43,00 €	83600137
Einbau des bauseits gestellten <b>shock mount</b> (Schwingungsdämpfer) inkl. Kabelverlängerung		81,00 €	83600146
Ausschnitt für Bedienfeld		76,00 €	83600138
LED-Schwanenhalsleuchte		150,00 €	83600122
LED-Bilderleuchte/Beleuchtung für Rednerpult (mit externem An-/Ausschalter im Rednerpultaufsatz)		275,00 €	83600123
Tastaturauszug		266,00 €	83600141
Sonderlackierung nach RAL Classic		243,00 €	991128

Elegante Möbelserie für den individuellen Einsatz

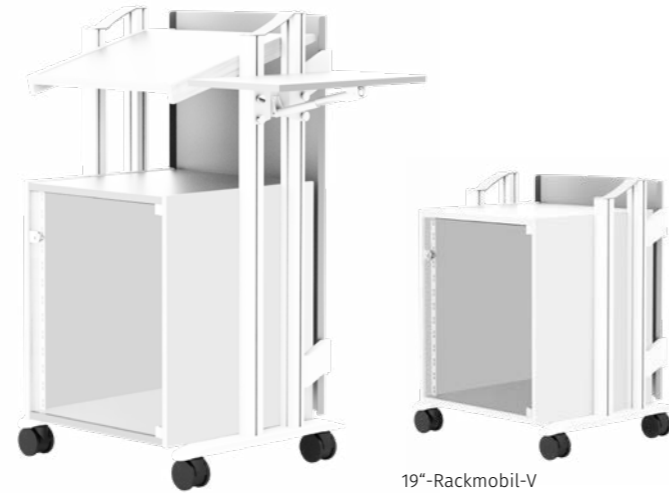

19"-Rackmobil-V

\*KOSTENLOSE LIEFERUNG!

Von links nach rechts: 1) Rednerpult-V mit RAL 9016 Verkehrsweiß // 2) HKS-Standardausführung + optionale Seitenablage // 3) 19"-Rackmobil-V

Unser Standard:

- Gestell: RAL 9007 Graualuminium
- Frontblende: RAL 7016 Anthrazitgrau
- Stellflächen: Platin Weiß
- Seitliche Wangen: Platin Weiß, andere auf Anfrage

- Mobiles Rednerpult mit 19"-Modul (11HE) zur Aufnahme von Medientechnik
- Abmessungen: Rednerpult-V: H 116 x B 64 x T 61 cm (Seite Redner)  
19"-Rackmobil-V: H 78 x B 64 x T 61 cm
- Querverstrebtes Designfußteil mit je zwei Aluminium-System-Gestellsäulen in RAL 9007 Graualuminium
- Die obere Abdeckung der Gestellsäulen ist in Anthrazit pulverbeschichtet
- Die Stellflächen und seitliche Wangen sind aus Dekor Platinweiß W980 ST7, andere auf Anfrage
- Aufklappbare Frontblende, leicht gewölbt, in RAL 7016 Anthrazitgrau
- Mobil auf 4 Leichtlaufrollen, davon 2 feststellbar

Artikel	Kg	UVP	Art.-Nr.
Rednerpult-V bestehend aus den Modulen: Fahrgestell hoch Rednermodul mit Schutzleiste 19"-Modul mit abschließbarer Glastür 19"-Schienen (11HE) – vorne montiert	20	1.512,00 €	83600010
19"-Rackmobil-V bestehend aus den Modulen: Fahrgestell niedrig 19"-Modul mit abschließbarer Glastür 19"-Schienen (11HE) – vorne montiert	10	1.281,00 €	83600020
<b>Zubehör</b>			
Sonderlackierung nach RAL Classic		243,00 €	991128

Inhaltsverzeichnis

Datenblatt und Zeichnung

1. Fahrgestell niedrig

(z. B. für das 19"-Modul)



2. Fahrgestell hoch

(z. B. für das Rednerpult)



3. 19"-Modul

(Beispiel: dargestellt im Fahrgestell niedrig)



Artikel	Höhe	Breite	Tiefe	UVP	Art.-Nr.
Fahrgestell niedrig	H 78 cm	B 64 cm	T 61 cm	848,00 €	84000070
Fahrgestell hoch	H 116 cm	B 64 cm	T 61 cm	936,00 €	84000080
19"-Modul	H 53,5 cm	B 52,2 cm	T 52,2 cm	433,00 €	84000150
Rednermodul	H 5,0 cm	B 52,2 cm	T 52,2 cm	143,00 €	84000090
Stellflächenmodul	H 5,0 cm	B 52,2 cm	T 52,2 cm	112,00 €	84000110
Schubladenmodul	H 18,0 cm	B 52,2 cm	T 52,2 cm	339,00 €	84000140
Seitenablage links	H 2,0 cm	B 30,0 cm	T 52,2 cm	153,00 €	84000170
Seitenablage rechts	H 2,0 cm	B 30,0 cm	T 52,2 cm	153,00 €	84000180

4. Rednermodul



5. Stellflächenmodul



6. Schubladenmodul



7. Seitenablage rechts/links



Sie können sich aus den einzelnen Modulen eine auf Ihre Anforderungen abgestimmte Individuallösung zusammenstellen.

Unser Standard:

Gestell: RAL 9007 Graualuminium  
 Frontblende: RAL 7016 Anthrazitgrau  
 Stellflächen: Platin Weiß  
 Seitliche Wangen: Platin Weiß, andere auf Anfrage



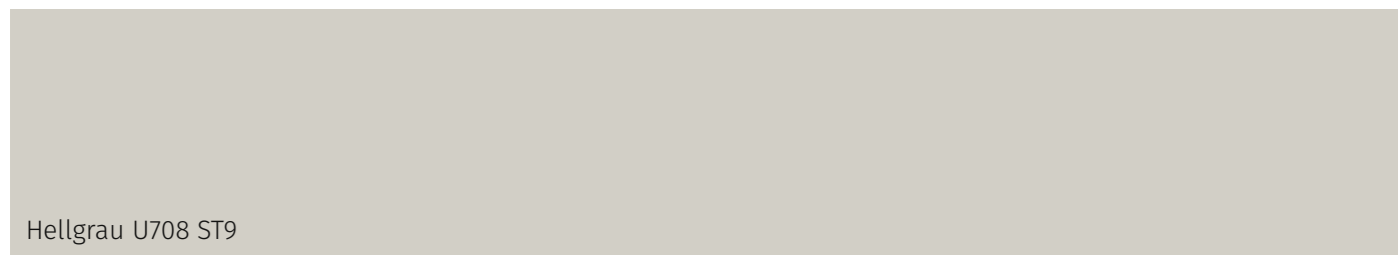
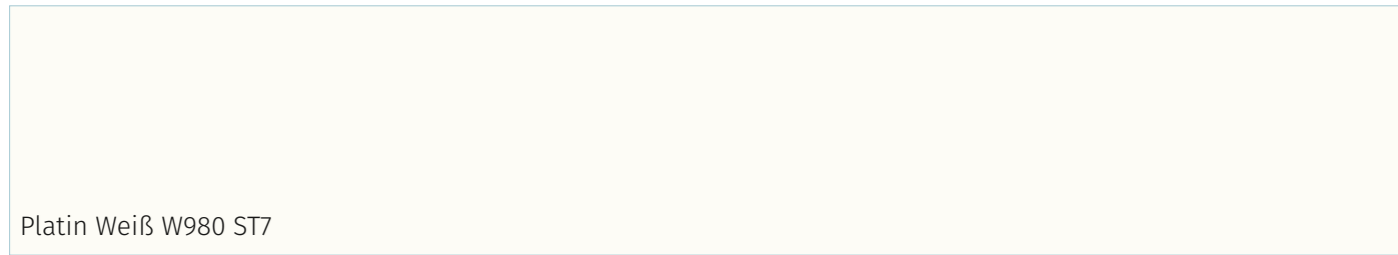

Die Dekore werden von Egger Holzstoffe Brilon GmbH zur Verfügung gestellt. Weitere Dekore auf Anfrage!  
**Farbliche Abweichungen sind kein Grund für eine Reklamation, da die aufgeführten Dekore abweichen können!**

## Rollbildwand für Wand-/Deckenbefestigung oder Einbau in abgehängte Deckensysteme

\*KOSTENLOSE  
LIEFERUNG!**Unser Standard:**

Gehäuse: Pulverbeschichtet in RAL 9016 Verkehrsweiß

- Aluminiumgehäuse B 11 x H 11 cm
- Montagenuten an allen Seiten des Gehäuses ermöglichen flexible Montagemöglichkeiten an Wand oder Decke, einfache Montage durch Quick-Montageset: positionieren – einhängen – sichern
- Optional: - Professionelles Einbausystem für abgehängte Decken mit Vormontagerahmen  
- Montageset für abgehängte Decken, um den Zwischenraum von Rohdecke und abgehängter Decke zu überbrücken
- Kurbelantrieb: Wartungsfreies Getriebe mit integrierter Abrollbegrenzung, Kurbel abnehmbar
- Formate bis B 300 x H 300 cm
- Bildwandfläche Polar mattweiß Typ D nach DIN 19045, Gain Faktor 1,1, erfüllt die Brandschutz Anforderungen nach DIN 4102-B2
- Bauausführung DIN 56950-4: 2015 Sicherheitstechnische Anforderungen und Prüfungen an konfektionierte Bildwände

Artikel	Kg	Format	UVP	Art.-Nr.
<b>Format</b>				
Dolomit II Kurbel	19	B 200 x H 200 cm	644,00 €	36112020-2
Dolomit II Kurbel	23	B 240 x H 240 cm	817,00 €	36112424-2
Dolomit II Kurbel	23	B 250 x H 200 cm	863,00 €	36112025-2
Dolomit II Kurbel	25	B 250 x H 250 cm	1.087,00 €	36112525-2
Dolomit II Kurbel	32	B 300 x H 250 cm	1.458,00 €	36112530-2
Dolomit II Kurbel	36	B 300 x H 300 cm	1.558,00 €	36113030-2

**Format 4:3**

Dolomit II Kurbel	17	B 200 x H 150 cm	644,00 €	36111520-2
Dolomit II Kurbel	21	B 240 x H 180 cm	817,00 €	36111824-2
Dolomit II Kurbel	22	B 250 x H 188 cm	863,00 €	36111825-2
Dolomit II Kurbel	31	B 300 x H 225 cm	1.361,00 €	36112230-2

**Format 16:9**

Dolomit II Kurbel	15	B 200 x H 113 cm	644,00 €	36111120-2
Dolomit II Kurbel	20	B 240 x H 135 cm	817,00 €	36111324-2
Dolomit II Kurbel	21	B 250 x H 140 cm	863,00 €	36111425-2
Dolomit II Kurbel	29	B 300 x H 169 cm	1.361,00 €	36111630-2

**Format 16:10**

Dolomit II Kurbel	15	B 200 x H 125 cm	644,00 €	36111220-2
Dolomit II Kurbel	20	B 240 x H 150 cm	817,00 €	36111524-2
Dolomit II Kurbel	21	B 250 x H 156 cm	863,00 €	36111525-2
Dolomit II Kurbel	29	B 300 x H 188 cm	1.361,00 €	36111830-2

Sondergrößen und Sonderausführungen auf Anfrage

Datenblatt und Zeichnung

Inhaltsverzeichnis

## Rollbildwand für Wand-/Deckenbefestigung oder Einbau in abgehängte Deckensysteme

\*KOSTENLOSE  
LIEFERUNG!**Unser Standard:**

Gehäuse: Pulverbeschichtet in RAL 9016 Verkehrsweiß

- Aluminiumgehäuse B 11 x H 11 cm
- Montagenuten an allen Seiten des Gehäuses ermöglichen flexible Montagemöglichkeiten an Wand oder Decke, einfache Montage durch Quick-Montageset: positionieren – einhängen – sichern
- Optional: – Professionelles Einbausystem für abgehängte Decken mit Vormontagerahmen
  - Montageset für abgehängte Decken, um den Zwischenraum von Rohdecke und abgehängter Decke zu überbrücken
- Motorantrieb: Ausgerüstet mit einem Qualitäts-Elektro-Einsteckantrieb 230V/50Hz, mit Thermoschutzschalter, Motorantrieb aus Projektionsrichtung rechts
- Formate bis B 300 x H 300 cm
- Bildwandfläche Polar mattweiß Typ D nach DIN 19045, Gain Faktor 1,1, erfüllt die Brandschutz Anforderungen nach DIN 4102-B2
- Bauausführung DIN 56950-4: 2015 Sicherheitstechnische Anforderungen und Prüfungen an konfektionierte Bildwände

Artikel	Kg	Format	UVP	Art.-Nr.
<b>Format</b>				
Dolomit II Motor	19	B 200 x H 200 cm	740,00 €	36122020-2
Dolomit II Motor	23	B 240 x H 240 cm	1.002,00 €	36122424-2
Dolomit II Motor	23	B 250 x H 200 cm	946,00 €	36122025-2
Dolomit II Motor	25	B 250 x H 250 cm	1.157,00 €	36122525-2
Dolomit II Motor	32	B 300 x H 250 cm	1.496,00 €	36122530-2
Dolomit II Motor	36	B 300 x H 300 cm	1.624,00 €	36123030-2

**Format 4:3**

Dolomit II Motor	17	B 200 x H 150 cm	740,00 €	36121520-2
Dolomit II Motor	21	B 240 x H 180 cm	923,00 €	36121824-2
Dolomit II Motor	22	B 250 x H 188 cm	946,00 €	36121825-2
Dolomit II Motor	31	B 300 x H 225 cm	1.416,00 €	36122230-2

**Format 16:9**

Dolomit II Motor	15	B 200 x H 113 cm	740,00 €	36121120-2
Dolomit II Motor	20	B 240 x H 135 cm	923,00 €	36121324-2
Dolomit II Motor	21	B 250 x H 140 cm	946,00 €	36121425-2
Dolomit II Motor	29	B 300 x H 169 cm	1.416,00 €	36121630-2

**Format 16:10**

Dolomit II Motor	15	B 200 x H 125 cm	740,00 €	36121220-2
Dolomit II Motor	20	B 240 x H 150 cm	923,00 €	36121524-2
Dolomit II Motor	21	B 250 x H 156 cm	946,00 €	36121525-2
Dolomit II Motor	29	B 300 x H 188 cm	1.416,00 €	36121830-2

Sondergrößen und Sonderausführungen auf Anfrage

Datenblatt und Zeichnung

Inhaltsverzeichnis



Vormontagerahmen mit Montageset



Montageset für abgehängte Decken

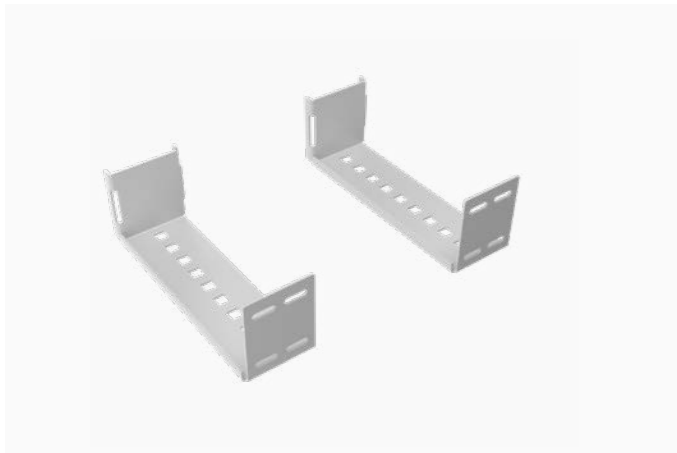

Wandabstandshalter Dolomit II/Scala II

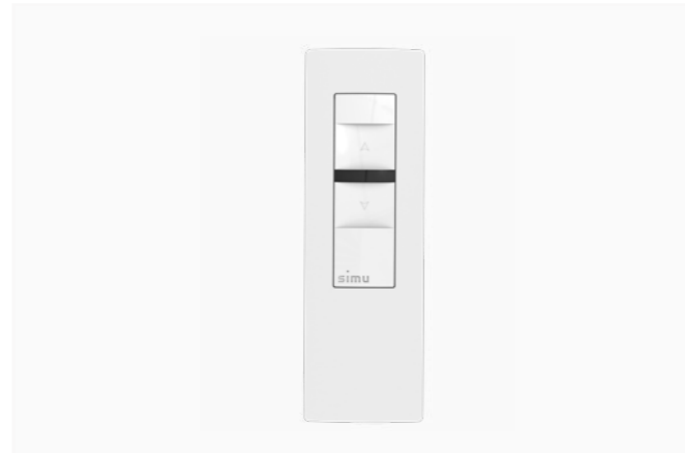

Handsender 1-Kanal



Schlüsselschalter auf Putz

Artikel	UVP	Art.-Nr.
<b>Vormontagerahmen:</b> (Bitte beachten Sie, dass das Montageset für abgehängte Decke nicht zum Lieferumfang des Vormontagerahmens gehört und ggf. extra bestellt werden muss (Art. Nr. 991030))		
für 200 cm BWF-Breite für Dolomit II	296,00 €	991035
für 240 cm BWF-Breite für Dolomit II	343,00 €	991024
für 250 cm BWF-Breite für Dolomit II	343,00 €	991025
für 300 cm BWF-Breite für Dolomit II	343,00 €	991036

<b>Vormontagegehäuse:</b> (Bitte beachten Sie, dass das Montageset für abgehängte Decke nicht zum Lieferumfang des Vormontagegehäuses gehört und ggf. extra bestellt werden muss (Art. Nr. 991030))		
für 200 cm BWF-Breite für Dolomit II	470,00 €	991061
für 240 cm BWF-Breite für Dolomit II	506,00 €	991057
für 250 cm BWF-Breite für Dolomit II	513,00 €	991058
für 300 cm BWF-Breite für Dolomit II	581,00 €	991062

Montageset für abgehängte Decke	93,00 €	991030
Wandabstandshalter 20 cm	103,00 €	99101020
Wandabstandshalter 30 cm	103,00 €	99101030
Wandabstandshalter 40 cm	103,00 €	99101040
Kurbelantrieb links	43,00 €	991060
Motorantrieb links	43,00 €	991070
Funkfernsteuerung 1-Kanal mit Handsender	230,00 €	991080
Funkfernsteuerung -extern- 1-Kanal mit Handsender	230,00 €	991083
Funkfernsteuerung + Relais für 2. Bedienstelle (extern)	366,00 €	991081
Schlüsselschalter auf Putz	132,00 €	991100
Schlüsselschalter unter Putz	132,00 €	991110
Sonderlackierung nach RAL Classic (Bildwand)	238,00 €	991120
Sonderlackierung nach RAL Classic (Vormontagerahmen)	238,00 €	991125
Sonderlackierung nach RAL Classic (Vormontagegehäuse)	238,00 €	991126
Bildwandfläche nach vorn abrollend	57,00 €	991130
Montagewinkleisten	38,00 €/lfm.	991340
Aufpreis Polar OEKO (B1 Prüfzeugnis)	47,00 €/m <sup>2</sup>	60101001

Die Premium-Projektionsbildwand für den vielseitigen und professionellen Einsatz



\*KOSTENLOSE  
LIEFERUNG!

Unser Standard:

Gehäuse: Pulverbeschichtet in RAL 9016 Verkehrsweiß

- Aluminiumgehäuse B 12,5 x H 12,5 cm
- Montagenuten an allen Seiten des Gehäuses ermöglichen flexible Montagemöglichkeiten an Wand oder Decke, einfache Montage durch Quick-Montageset: positionieren – einhängen – sichern
- Revisionsmöglichkeit ohne Demontage der gesamten Lichtbildwand
- Optional:
  - Professionelles Einbausystem für abgehängte Decken mit Vormontagerahmen
  - Montageset für abgehängte Decken, um den Zwischenraum von Rohdecke und abgehängter Decke zu überbrücken
- Kurbelantrieb: Wartungsfreies Getriebe mit integrierter Abrollbegrenzung, Kurbel abnehmbar
- Formate bis B 375 x H 234 cm
- Bildwandfläche Polar mattweiß Typ D nach DIN 19045, Gain Faktor 1,1, erfüllt die Brandschutz Anforderungen nach DIN 4102-B2
- Bauausführung DIN 56950-4: 2015 Sicherheitstechnische Anforderungen und Prüfungen an konfektionierte Bildwände

Artikel	Kg	Format	UVP	Art.-Nr.
<b>Format</b>				
Scala II Kurbel	21	B 200 x H 200 cm	961,00 €	10112020-2
Scala II Kurbel	25	B 250 x H 200 cm	1.111,00 €	10112025-2
Scala II Kurbel	27	B 250 x H 250 cm	1.234,00 €	10112525-2
Scala II Kurbel	34	B 300 x H 250 cm	1.681,00 €	10112530-2
Scala II Kurbel	38	B 300 x H 300 cm	1.910,00 €	10113030-2

**Format 4:3**

Scala II Kurbel	19	B 200 x H 150 cm	934,00 €	10111520-2
Scala II Kurbel	24	B 250 x H 188 cm	1.104,00 €	10111825-2
Scala II Kurbel	33	B 300 x H 225 cm	1.632,00 €	10112230-2
Scala II Kurbel	45	B 350 x H 263 cm*	2.287,00 €	10112635-2

**Format 16:9**

Scala II Kurbel	17	B 200 x H 113 cm	913,00 €	10111120-2
Scala II Kurbel	23	B 250 x H 140 cm	1.072,00 €	10111425-2
Scala II Kurbel	31	B 300 x H 169 cm	1.608,00 €	10111630-2
Scala II Kurbel	42	B 375 x H 211 cm*	2.338,00 €	10112137-2

**Format 16:10**

Scala II Kurbel	17	B 200 x H 125 cm	913,00 €	10111220-2
Scala II Kurbel	23	B 250 x H 156 cm	1.072,00 €	10111525-2
Scala II Kurbel	31	B 300 x H 188 cm	1.608,00 €	10111830-2
Scala II Kurbel	42	B 375 x H 234 cm*	2.367,00 €	10112337-2

\*ab B 350 cm erfolgt der Versand der Scala II in einer Holzkiste

Sondergrößen und Sonderausführungen auf Anfrage

Inhaltsverzeichnis

Datenblatt und Zeichnung

Premium-Projektionsbildwand für den vielseitigen und professionellen Einsatz



\*KOSTENLOSE  
LIEFERUNG!

Unser Standard:

Gehäuse: Pulverbeschichtet in RAL 9016 Verkehrsweiß

- Aluminiumgehäuse B 12,5 x H 12,5 cm
- Montagenuten an allen Seiten des Gehäuses ermöglichen flexible Montagemöglichkeiten an Wand oder Decke, einfache Montage durch Quick-Montageset: positionieren – einhängen – sichern
- Revisionsmöglichkeit ohne Demontage der gesamten Lichtbildwand
- Optional:
  - Professionelles Einbausystem für abgehängte Decken mit Vormontagerahmen
  - Montageset für abgehängte Decken, um den Zwischenraum von Rohdecke und abgehängter Decke zu überbrücken
- Motorantrieb: Ausgerüstet mit einem Qualitäts-Elektro-Einsteckantrieb 230V/50Hz, mit Thermoschutzschalter, Motorantrieb aus Projektionsrichtung rechts
- Formate bis B 400 x H 300 cm
- Bildwandfläche Polar mattweiß Typ D nach DIN 19045, Gain Faktor 1,1, erfüllt die Brandschutz Anforderungen nach DIN 4102-B2
- Bauausführung DIN 56950-4: 2015 Sicherheitstechnische Anforderungen und Prüfungen an konfektionierte Bildwände

Artikel	Kg	Format	UVP	Art.-Nr.
<b>Format</b>				
Scala II Motor	23	B 200 x H 200 cm	1.300,00 €	10122020-2
Scala II Motor	26	B 250 x H 200 cm	1.701,00 €	10122025-2
Scala II Motor	27	B 250 x H 250 cm	1.860,00 €	10122525-2
Scala II Motor	32	B 300 x H 250 cm	2.329,00 €	10122530-2
Scala II Motor	33	B 300 x H 300 cm	2.384,00 €	10123030-2
Scala II Motor	42	B 350 x H 250 cm*	2.610,00 €	10122535-2

Format 4:3

Scala II Motor	22	B 200 x H 150 cm	1.277,00 €	10121520-2
Scala II Motor	26	B 250 x H 188 cm	1.693,00 €	10121825-2
Scala II Motor	31	B 300 x H 225 cm	2.273,00 €	10122230-2
Scala II Motor	42	B 350 x H 263 cm*	2.655,00 €	10122635-2
Scala II Motor	48	B 400 x H 300 cm*	2.796,00 €	10123040-2

Format 16:9

Scala II Motor	21	B 200 x H 113 cm	1.254,00 €	10121120-2
Scala II Motor	25	B 250 x H 140 cm	1.666,00 €	10121425-2
Scala II Motor	30	B 300 x H 169 cm	2.233,00 €	10121630-2
Scala II Motor	40	B 350 x H 197 cm*	2.483,00 €	10121935-2
Scala II Motor	43	B 375 x H 211 cm*	2.552,00 €	10122137-2
Scala II Motor	47	B 400 x H 225 cm*	2.716,00 €	10122240-2

Format 16:10

Scala II Motor	21	B 200 x H 125 cm	1.254,00 €	10121220-2
Scala II Motor	25	B 250 x H 156 cm	1.666,00 €	10121525-2
Scala II Motor	30	B 300 x H 188 cm	2.233,00 €	10121830-2
Scala II Motor	41	B 350 x H 219 cm*	2.545,00 €	10122135-2
Scala II Motor	44	B 375 x H 234 cm*	2.670,00 €	10122337-2
Scala II Motor	47	B 400 x H 250 cm*	2.750,00 €	10122540-2

\*ab B 350 cm erfolgt der Versand der Scala II in einer Holzkiste

Sondergrößen und Sonderausführungen auf Anfrage

Inhaltsverzeichnis

Datenblatt und Zeichnung

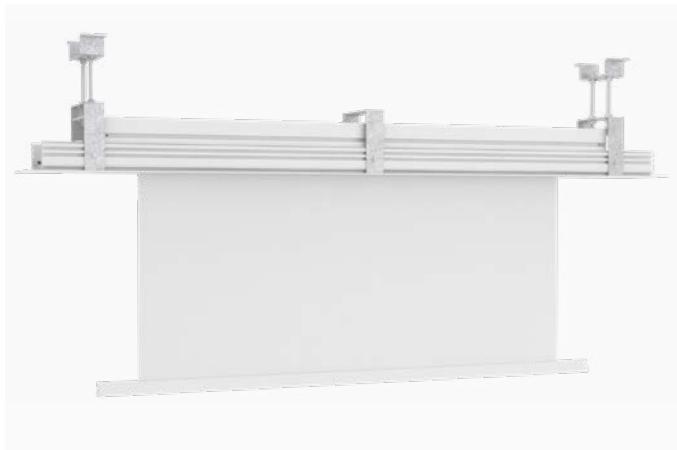

Vormontagerahmen mit Montageset



Montageset für abgehängte Decken

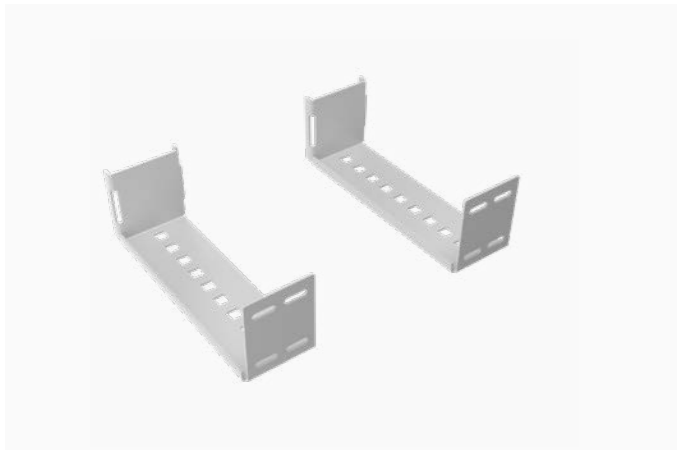

Wandabstandshalter Dolomit II/Scala II

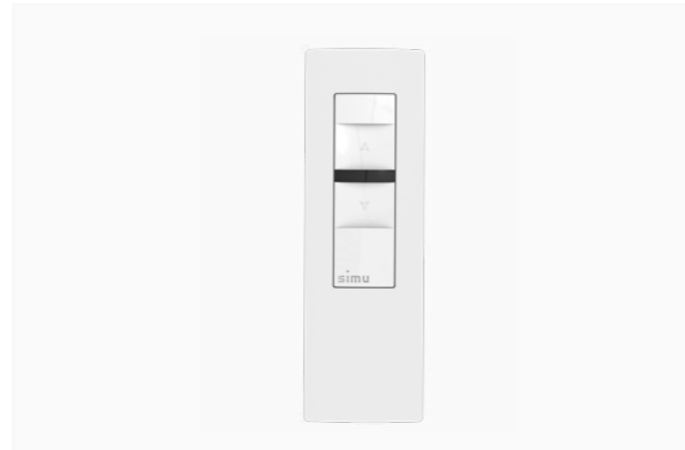

Handsender 1-Kanal



Schlüsselschalter auf Putz

Artikel	UVP	Art.-Nr.
<b>Vormontagerahmen:</b> (Bitte beachten Sie, dass das Montageset für abgehängte Decke nicht zum Lieferumfang des Vormontagerahmens gehört und ggf. extra bestellt werden muss (Art. Nr. 991030))		
für 200 cm BWF-Breite für Scala II	296,00 €	991035-2
für 250 cm BWF-Breite für Scala II	343,00 €	991025-2
für 300 cm BWF-Breite für Scala II	343,00 €	991036-2
für 350 cm BWF-Breite für Scala II	420,00 €	991037-2
für 375 cm BWF-Breite für Scala II	420,00 €	991038-2
für 400 cm BWF-Breite für Scala II	420,00 €	991039-2

**Vormontagegehäuse:** (Bitte beachten Sie, dass das Montageset für abgehängte Decke nicht zum Lieferumfang des Vormontagegehäuses gehört und ggf. extra bestellt werden muss (Art. Nr. 991030))

für 200 cm BWF-Breite für Scala II	470,00 €	991063
für 250 cm BWF-Breite für Scala II	513,00 €	991069
für 300 cm BWF-Breite für Scala II	581,00 €	991064
für 350 cm BWF-Breite für Scala II	613,00 €	991068
für 375 cm BWF-Breite für Scala II	702,00 €	991065
für 400 cm BWF-Breite für Scala II	749,00 €	991078

Montageset für abgehängte Decke	93,00 €	991030
Wandabstandshalter 20 cm	103,00 €	99101020
Wandabstandshalter 30 cm	103,00 €	99101030
Wandabstandshalter 40 cm	103,00 €	99101040
Kurbelantrieb links	43,00 €	991060
Motorantrieb links	43,00 €	991070
Funkfernsteuerung 1-Kanal mit Handsender	230,00 €	991080
Funkfernsteuerung -extern- 1-Kanal mit Handsender	230,00 €	991083
Funkfernsteuerung + Relais für 2. Bedienstelle (extern)	366,00 €	991081
Schlüsselschalter auf Putz	132,00 €	991100
Schlüsselschalter unter Putz	132,00 €	991110
Sonderlackierung nach RAL Classic (Bildwand)	238,00 €	991120
Sonderlackierung nach RAL Classic (Vormontagerahmen)	238,00 €	991125
Sonderlackierung nach RAL Classic (Vormontagegehäuse)	238,00 €	991126
Bildwandfläche nach vorn abrollend	57,00 €	991130
Montagewinkelleisten	38,00 €/lfm.	991340
Aufpreis Polar OEKO (B1 Prüfzeugnis)	47,00 €/m <sup>2</sup>	60101001

Die vielseitige Lichtbildwand für den Bereich Kongress und Veranstaltung

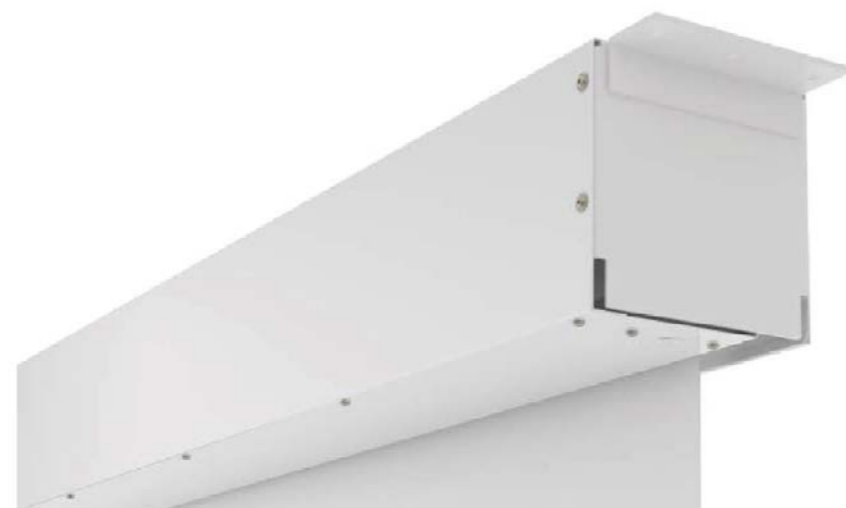

\*KOSTENLOSE  
LIEFERUNG!

Unser Standard:

Gehäuse (15x15/20x20) **(bis Format B 600 x H 400 cm):** Pulverbeschichtet in RAL 9016 Verkehrsweiß

Gehäuse (30x30/40x40) **(ab B 600 cm):** Verzinkt

Bildwandfläche: Polar TA mattweiß Typ D nach DIN 19045, Gain Faktor 1,1

- Stahlgehäuse ab B 15 x H 15 cm (bis Format B 600 x H 400 cm)
- Gehäuse verzinkt ab B 30 x H 30 cm (ab Format B 600 cm)
- Deckenbefestigung durch Montagewinkel an den Außenseiten des Gehäuses
- Revisionsmöglichkeiten ohne Demontage des Gehäuses bis Format B 600 x H 400 cm
- Optional: professionelles Einbausystem für abgehängte Decken bis Format B 600 x H 400 cm
- Motorantrieb: Ausgerüstet mit einem Qualitäts-Elektro-Einsteckantrieb 230V/50Hz, mit Thermoschutzschalter, Motorantrieb aus Projektionsrichtung rechts
- Formate bis 1.000 cm
- Bildwandfläche Polar TA
- Bauausführung DIN 56950-4: 2015 Sicherheitstechnische Anforderungen und Prüfungen an konfektionierte Bildwände

**Wichtiger Hinweis** zur DIN 56950-4 – Alle Lichtbildwände über 5 Meter werden serienmäßig mit einer Fangvorrichtung und prüfbarem Sicherheitsendschalter ausgestattet. Der eingebaute Schalter entspricht den Anforderungen, die in der Bühnentechnik verlangt werden. Somit sind alle notwendigen Kriterien für die Ausschreibung und Prüfung von maschinentechnischen Einrichtungen in Betriebsstätten bereits in unserer Standardausführung erfüllt.

Artikel	Gehäuse	Kg	Format	UVP	Art.-Nr.
<b>Format</b>					
Congress-S	15 x 15 cm	64	B 350 x H 350 cm	2.569,00 €	20123535-S
Congress-S	20 x 20 cm	92	B 400 x H 400 cm	3.060,00 €	20124040-S
Congress-S	20 x 20 cm	111	B 500 x H 400 cm	4.236,00 €	20124050-S
Congress-S	20 x 20 cm	137	B 600 x H 400 cm*	6.306,00 €	20124060-S
<b>Format 4:3</b>					
Congress-S	15 x 15 cm	70	B 400 x H 300 cm	2.596,00 €	20123040-S
Congress-S	20 x 20 cm	110	B 500 x H 375 cm	4.201,00 €	20123750-S
<b>Format 16:9</b>					
Congress-S	15 x 15 cm	68	B 400 x H 225 cm	2.538,00 €	20122240-S
Congress-S	20 x 20 cm	107	B 500 x H 281 cm	4.066,00 €	20122850-S
Congress-S	20 x 20 cm	134	B 600 x H 338 cm*	6.068,00 €	20123360-S
<b>Format 16:10</b>					
Congress-S	15 x 15 cm	69	B 400 x H 250 cm	2.557,00 €	20122540-S
Congress-S	20 x 20 cm	108	B 500 x H 313 cm	4.122,00 €	20123150-S
Congress-S	20 x 20 cm	136	B 600 x H 375 cm*	6.306,00 €	20123760-S

\*inklusive Fangvorrichtung und prüfbarem Sicherheitsendschalter

Sondergrößen und Sonderausführungen bis 10 m auf Anfrage

Inhaltsverzeichnis

Datenblatt und Zeichnung



Die vielseitige Lichtbildwand für den Bereich Kongress und Veranstaltung

MIT BILDWANDFLÄCHE **POLAR GS**  
(BRANDSCHUTZKLASSE B1)



\*KOSTENLOSE  
LIEFERUNG!

Unser Standard:

Gehäuse (15x15/20x20) **(bis Format B 600 x H 400 cm):** Pulverbeschichtet in RAL 9016 Verkehrsweiß

Gehäuse (30x30/40x40) **(ab B 600 cm):** Verzinkt

Bildwandfläche: Polar GS mattweiß Typ D nach DIN 19045, Gain Faktor 1,1

- Stahlgehäuse ab B 15 x H 15 cm / B 20 x H 20 cm (bis Format B 600 x H 400 cm)
- Gehäuse verzinkt ab B 30 x H 30 cm (ab Format B 600 cm)
- Deckenbefestigung durch Montagewinkel an den Außenseiten des Gehäuses
- Revisionsmöglichkeiten ohne Demontage des Gehäuses bis Format B 600 x H 400 cm
- Optional: professionelles Einbausystem für abgehängte Decken bis Format B 600 x H 400 cm
- Motorantrieb: Ausgerüstet mit einem Qualitäts-Elektro-Einsteckantrieb 230V/50Hz, mit Thermoschutzschalter, Motorantrieb aus Projektionsrichtung rechts
- Formate bis 1.000 cm
- Bildwandfläche Polar GS – Schwer entflammbar, erfüllt die Anforderungen nach DIN 4102 – B1
- Bauausführung DIN 56950-4: 2015 Sicherheitstechnische Anforderungen und Prüfungen an konfektionierte Bildwände

**Wichtiger Hinweis** zur DIN 56950-4 – Alle Lichtbildwände über 5 Meter werden serienmäßig mit einer Fangvorrichtung und prüfbarem Sicherheitsendschalter ausgestattet. Der eingebaute Schalter entspricht den Anforderungen, die in der Bühnentechnik verlangt werden. Somit sind alle notwendigen Kriterien für die Ausschreibung und Prüfung von maschinentechnischen Einrichtungen in Betriebsstätten bereits in unserer Standardausführung erfüllt.

Artikel	Gehäuse	Kg	Format	UVP	Art.-Nr.
<b>Format</b>					
Congress-S	15 x 15 cm	64	B 350 x H 350 cm	3.256,00 €	20123535GS
Congress-S	20 x 20 cm	92	B 400 x H 400 cm	3.850,00 €	20124040GS
Congress-S	20 x 20 cm	111	B 500 x H 400 cm	4.972,00 €	20124050GS
Congress-S	20 x 20 cm	137	B 600 x H 400 cm*	7.302,00 €	20124060GS
<b>Format 4:3</b>					
Congress-S	15 x 15 cm	70	B 400 x H 300 cm	3.202,00 €	20123040GS
Congress-S	20 x 20 cm	110	B 500 x H 375 cm	4.901,00 €	20123750GS
<b>Format 16:9</b>					
Congress-S	15 x 15 cm	68	B 400 x H 225 cm	3.031,00 €	20122240GS
Congress-S	20 x 20 cm	107	B 500 x H 281 cm	4.631,00 €	20122850GS
Congress-S	20 x 20 cm	134	B 600 x H 338 cm*	7.302,00 €	20123360GS
<b>Format 16:10</b>					
Congress-S	15 x 15 cm	69	B 400 x H 250 cm	3.090,00 €	20122540GS
Congress-S	20 x 20 cm	108	B 500 x H 313 cm	4.716,00 €	20123150GS
Congress-S	20 x 20 cm	136	B 600 x H 375 cm*	7.302,00 €	20123760GS

\*inklusive Fangvorrichtung und prüfbarem Sicherheitsendschalter

Inhaltsverzeichnis

Datenblatt und Zeichnung

Sondergrößen und Sonderausführungen bis 10 m auf Anfrage



Vormontagerahmen für abgehängte Decken  
(bis B 600 x H 400 cm) (15x15/20x20)



Montageset für abgehängte Decken für Congress-S  
(ab B 600 x H 400 cm) (15x15/20x20)



Wandhalter ohne Abstand



Wandabstandshalter

Artikel	UVP	Art.-Nr.
<b>Allgemeines Zubehör</b>		
Motorantrieb links	43,00 €	991060-S
Funkfernsteuerung 1-Kanal mit Handsender (Nur bis B 500 x H 400 cm)	230,00 €	991080-S
Funkfernsteuerung -extern- 1 Kanal mit Handsender (Nur bis B 500 x H 400 cm)	230,00 €	991083-S
Funkfernsteuerung + Relais für 2. Bedienstelle extern (Nur bis B 500 x H 400 cm) (Nur für 230 V Anschluss)	443,00 €	991082-S
Schlüsselschalter auf Putz	132,00 €	991100-S
Schlüsselschalter unter Putz	132,00 €	991110-S
Bildwandfläche nach vorn abrollend	90,00 €	991130-S

Artikel	UVP	Art.-Nr.
<b>Zubehör Gehäuse 15 x 15 cm</b>		
Montageset für abgehängte Decke	220,00 €	991420-S
<b>Vormontage-Einbaurahmen für Deckenbefestigung (bitte „Montageset für abgehängte Decke“ mitbestellen!)</b>		
für B 350 cm BWF-Breite Gehäusequerschnitt 15 x 15 cm	433,00 €	991035-S
für B 400 cm BWF-Breite Gehäusequerschnitt 15 x 15 cm	529,00 €	991036-S
Wandhalter ohne Abstand (Paar)	212,00 €	99125000-S
Wandabstandshalter 30 cm (Paar)	230,00 €	99125030-S
Wandabstandshalter 40 cm (Paar)	243,00 €	99125040-S
Sonderlackierung RAL Classic Gehäuse 15 x 15 cm	443,00 €	991280-S
Sonderlackierung RAL Classic Vormontagerahmen 15 x 15 cm	443,00 €	991283-S

<b>Zubehör Gehäuse 20 x 20 cm</b>		
Montageset abgehängte Decke (Gehäuse 20 x 20)	250,00 €	991421-S
<b>Vormontage-Einbaurahmen für Deckenbefestigung (bitte „Montageset für abgehängte Decke“ mitbestellen!)</b>		
für B 400 cm BWF-Breite Gehäusequerschnitt 20 x 20 cm	529,00 €	991037-S
für B 500 cm BWF-Breite Gehäusequerschnitt 20 x 20 cm	630,00 €	991038-S
für B 600 cm BWF-Breite Gehäusequerschnitt 20 x 20 cm	752,00 €	991039-S
Wandhalter ohne Abstand (Paar)	240,00 €	99125002-S
Wandabstandshalter 30 cm (Paar)	259,00 €	99125032-S
Wandabstandshalter 40 cm (Paar)	274,00 €	99125042-S
Sonderlackierung RAL Classic Gehäuse 20 x 20 cm	509,00 €	991281-S
Sonderlackierung RAL Classic Vormontagerahmen 20 x 20 cm	509,00 €	991284-S

<b>Zubehör Gehäuse 30 x 30 cm</b>		
Montageset abgehängte Decke (Gehäuse 30 x 30)	261,00 €	991422-S
Wandhalter ohne Abstand (Paar)	271,00 €	99125003-S
Wandabstandshalter 30 cm (Paar)	auf Anfrage	99125033-S
Wandabstandshalter 40 cm (Paar)	auf Anfrage	99125043-S
Sonderlackierung RAL Classic Gehäuse 30 x 30 cm	auf Anfrage	991282

<b>Zubehör Gehäuse 40 x 40 cm</b>		
Montageset für abgehängte Decke	290,00 €	991423-S
Wandhalter ohne Abstand (Paar)	331,00 €	99125004-S
Wandabstandshalter 30 cm (Paar)	auf Anfrage	99125034-S
Wandabstandshalter 40 cm (Paar)	auf Anfrage	99125044-S
Sonderlackierung RAL Classic Gehäuse 40 x 40 cm	auf Anfrage	991284

Die vielseitige Lichtbildwand für den Bereich Kongress und Veranstaltung



\*KOSTENLOSE LIEFERUNG!

Unser Standard:

Gehäuse: Pulverbeschichtet in RAL 9016 Verkehrsweiß

- Aluminiumgehäuse B 22 x H 22 cm
- Montagenuten über die gesamte Gehäuselänge an allen Gehäuseseiten, dadurch flexible Montagemöglichkeit an der Decke
- **Revisionsmöglichkeiten ohne Demontage des Gehäuses**
- Optional: professionelles Einbausystem für abgehängte Decken
- Motorantrieb: Ausgerüstet mit einem Qualitäts-Elektro-Einsteckantrieb 230V/50Hz, mit Thermoschutzschalter, Motorantrieb aus Projektionsrichtung rechts
- Formate bis B 600 x H 400 cm
- Bildwandfläche Polar TA – Erfüllt die Brandschutz Anforderungen nach DIN 4102 – B2
- Bauausführung DIN 56950-4: 2015 Sicherheitstechnische Anforderungen und Prüfungen an konfektionierte Bildwände

**Wichtiger Hinweis** zur DIN 56950-4 – Alle Lichtbildwände über 5 Meter werden serienmäßig mit einer Fangvorrichtung und prüfbarem Sicherheitsendschalter ausgestattet. Der eingebaute Schalter entspricht den Anforderungen, die in der Bühnentechnik verlangt werden. Somit sind alle notwendigen Kriterien für die Ausschreibung und Prüfung von maschinentechnischen Einrichtungen in Betriebsstätten bereits in unserer Standardausführung erfüllt.

Artikel	Kg	Format	UVP	Art.-Nr.
<b>Format</b>				
Congress 22	92	B 350 x H 350 cm	3.283,00 €	20123535
Congress 22	97	B 400 x H 400 cm	3.798,00 €	20124040
Congress 22	114	B 500 x H 400 cm	5.420,00 €	20124050
Congress 22	139	B 600 x H 400 cm*	7.151,00 €	20124060

<b>Format 4:3</b>				
Congress 22	91	B 350 x H 263 cm	3.059,00 €	20122635
Congress 22	96	B 400 x H 300 cm	3.437,00 €	20123040
Congress 22	114	B 500 x H 375 cm	5.269,00 €	20123750

<b>Format 16:9</b>				
Congress 22	91	B 400 x H 225 cm	3.316,00 €	20122240
Congress 22	112	B 500 x H 281 cm	5.121,00 €	20122850
Congress 22	138	B 600 x H 338 cm*	7.031,00 €	20123360

<b>Format 16:10</b>				
Congress 22	92	B 400 x H 250 cm	3.316,00 €	20122540
Congress 22	112	B 500 x H 313 cm	5.121,00 €	20123150
Congress 22	138	B 600 x H 375 cm*	7.031,00 €	20123760

\*inklusive Fangvorrichtung und prüfbarem Sicherheitsendschalter

Sondergrößen und Sonderausführungen auf Anfrage

Inhaltsverzeichnis

Datenblatt und Zeichnung

Die vielseitige Lichtbildwand für den Bereich Kongress und Veranstal

MIT BILDWANDFLÄCHE **POLAR GS**  
(BRANDSCHUTZKLASSE B1)



\*KOSTENLOSE  
LIEFERUNG!

Unser Standard:

Gehäuse: Pulverbeschichtet in RAL 9016 Verkehrsweiß

- Aluminiumgehäuse B 22 x H 22 cm
- Montagenuten über die gesamte Gehäuselänge an allen Gehäuseseiten, dadurch flexible Montagemöglichkeit an der Decke
- **Revisionsmöglichkeiten ohne Demontage des Gehäuses**
- Optional: professionelles Einbausystem für abgehängte Decken
- Motorantrieb: Ausgerüstet mit einem Qualitäts-Elektro-Einsteckantrieb 230V/50Hz, mit Thermoschutzschalter, Motorantrieb aus Projektionsrichtung rechts
- Formate bis B 600 x H 400 cm
- Bildwandfläche Polar GS – Schwer entflammbar, erfüllt die Anforderungen nach DIN 4102 – B1
- Bauausführung DIN 56950-4: 2015 Sicherheitstechnische Anforderungen und Prüfungen an konfektionierte Bildwände

**Wichtiger Hinweis** zur DIN 56950-4 – Alle Lichtbildwände über 5 Meter werden serienmäßig mit einer Fangvorrichtung und prüfbarem Sicherheitsendschalter ausgestattet. Der eingebaute Schalter entspricht den Anforderungen, die in der Bühnentechnik verlangt werden. Somit sind alle notwendigen Kriterien für die Ausschreibung und Prüfung von maschinentechnischen Einrichtungen in Betriebsstätten bereits in unserer Standardausführung erfüllt.

Artikel	Kg	Format	UVP	Art.-Nr.
<b>Format</b>				
Congress 22	92	B 350 x H 350 cm	3.941,00 €	20123535B1
Congress 22	97	B 400 x H 400 cm	4.635,00 €	20124040B1
Congress 22	114	B 500 x H 400 cm	6.464,00 €	20124050B1
Congress 22	139	B 600 x H 400 cm*	8.404,00 €	20124060B1

<b>Format 4:3</b>				
Congress 22	91	B 350 x H 263 cm	3.590,00 €	20122635B1
Congress 22	96	B 400 x H 300 cm	4.105,00 €	20123040B1
Congress 22	114	B 500 x H 375 cm	6.263,00 €	20123750B1

<b>Format 16:9</b>				
Congress 22	91	B 400 x H 225 cm	3.860,00 €	20122240B1
Congress 22	112	B 500 x H 281 cm	5.917,00 €	20122850B1
Congress 22	138	B 600 x H 338 cm*	8.128,00 €	20123360B1

<b>Format 16:10</b>				
Congress 22	92	B 400 x H 250 cm	3.899,00 €	20122540B1
Congress 22	112	B 500 x H 313 cm	5.986,00 €	20123150B1
Congress 22	138	B 600 x H 375 cm*	8.128,00 €	20123760B1

\* inklusive Fangvorrichtung und prüfbarem Sicherheitsendschalter

Sondergrößen und Sonderausführungen auf Anfrage

Inhaltsverzeichnis

Datenblatt und Zeichnung



Vormontagerahmen für abgehängte Decken



Wandabstandshalter

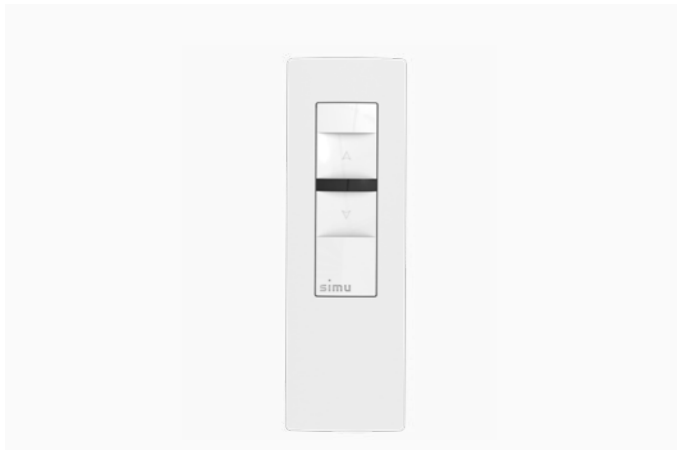

Handsender 1-Kanal



Schlüsselschalter auf Putz

Artikel	UVP	Art.-Nr.
<b>Vormontagerahmen für Deckenbefestigung</b> – Das Montageset für abgehängte Decke gehört nicht zum Lieferumfang des Vormontagerahmens, dies muss extra mitbestellt werden!		
für 350 cm BWF-Breite Congress 22	433,00 €	991077
für 400 cm BWF-Breite Congress 22	529,00 €	991074
für 500 cm BWF-Breite Congress 22	630,00 €	991075
für 600 cm BWF-Breite Congress 22	752,00 €	991076
Montageset für abgehängte Decke	220,00 €	991420
Wandhalter ohne Abstand	212,00 €	99125000
Wandabstandshalter 30 cm	230,00 €	99125030
Wandabstandshalter 40 cm	243,00 €	99125040
Motorantrieb links	43,00 €	991070
Funkfernsteuerung 1-Kanal mit Handsender (Nur bis B 500 x H 400 cm)	230,00 €	991080
Funkfernsteuerung -extern- 1 Kanal Handsender (Nur bis B 500 x H 400 cm)	230,00 €	991083
Funkfernsteuerung + Relais für 2. Bedienstelle extern (Nur bis B 500 x H 400 cm)	443,00 €	991082
Schlüsselschalter auf Putz	132,00 €	991100
Schlüsselschalter unter Putz	132,00 €	991110
Sonderlackierung nach RAL Classic Gehäuse 22 x 22 cm	509,00 €	991280
Sonderlackierung nach RAL Classic Vormontagerahmen 22 x 22 cm	509,00 €	991283
Bildwandfläche nach vorn abrollend	90,00 €	991130-S

Die Lichtbildwand für den mobilen Einsatz

MIT BILDWANDFLÄCHE **POLAR GS**  
(BRANDSCHUTZKLASSE B1)



\*KOSTENLOSE  
LIEFERUNG!

Unser Standard:

Gehäuse: Pulverbeschichtet in RAL 9016 Verkehrsweiß  
 Fahrgestell: Pulverbeschichtet in RAL 9016 Verkehrsweiß

- Aluminiumgehäuse B 19 x H 19 cm, robustes Fahrgestell
- Ohne weitere Montagearbeiten sofort einsatzbereit
- Deckelprofil schließt im eingefahrenem Zustand mit Gehäuse formschlüssig ab, manuell bedienbarer Deckel, robust ausgelegte Scherengelenke für exzellente Planlage
- Motorantrieb: Ausgerüstet mit einem Qualitäts-Elektro-Einsteckantrieb 230V/50Hz, mit Thermoschutzschalter, Motorantrieb aus Projektionsrichtung rechts
- Kurbelantrieb: Wartungsfreies Getriebe mit abnehmbarer Kurbel, aus Projektionsrichtung rechts
- Formate bis B 350 x H 300 cm, Bildunterkante bei 80 cm
- Bildwandfläche Polar GS – Schwer entflammbar, erfüllt die Anforderungen nach DIN 4102 – B1
- Bauausführung DIN 56950-4: 2015 Sicherheitstechnische Anforderungen und Prüfungen an konfektionierte Bildwände

Artikel	Kg	Format	UVP	Art.-Nr.
Carat Kurbel	122	B 240 x H 180 cm	5.110,00 €	18111821
Carat Kurbel	131	B 250 x H 200 cm	5.756,00 €	18112023
Carat Kurbel	145	B 300 x H 250 cm	7.158,00 €	18112528
Carat Kurbel	158	B 350 x H 300 cm	8.610,00 €	18113033

Carat Motor	122	B 240 x H 180 cm	5.110,00 €	18121821
Carat Motor	131	B 250 x H 200 cm	5.756,00 €	18122023
Carat Motor	145	B 300 x H 250 cm	7.158,00 €	18122528
Carat Motor	158	B 350 x H 300 cm	8.610,00 €	18123033

Zubehör

Kurbelantrieb links	43,00 €	991060
Motorantrieb links	43,00 €	991070

Gehäuse Sonderlackierung RAL Classic

bis 250 cm BWF-Breite	383,00 €	99115022
bis 350 cm BWF-Breite	425,00 €	99115032

Fahrgestell Sonderlackierung RAL Classic

bis 250 cm BWF-Breite	401,00 €	99124022
bis 350 cm BWF-Breite	450,00 €	99124032

Die Lichtbildwand für den universellen transportablen Einsatz

MIT BILDWANDFLÄCHE **POLAR GS**  
(BRANDSCHUTZKLASSE B1)



Farbbeispiel: Stellfüße in 9016 Verkehrsweiß / Gehäuse in 7016 Anthrazitgrau

\*KOSTENLOSE  
LIEFERUNG!

Unser Standard:

Gehäuse: Pulverbeschichtet in RAL 9016 Verkehrsweiß  
Stellfüße: Pulverbeschichtet in RAL 9016 Verkehrsweiß

- Aluminiumgehäuse B 19 x H 19 cm mit einklappbaren Stellfüßen
- Gehäuselänge = Bildwandflächenbreite + 30 cm
- **Ohne weitere Montagearbeiten sofort einsatzbereit**, Tragegriffe an den Stirnseiten des Gehäuses
- Deckelprofil schließt im eingefahrenem Zustand mit Gehäuse formschlüssig ab, manuell bedienbarer Deckel, robust ausgelegte Scherengelenke für exzellente Planlage
- Motorantrieb: Ausgerüstet mit einem Qualitäts-Elektro-Einsteckantrieb 230V/50Hz, mit Thermoschutzschalter, Motorantrieb aus Projektionsrichtung rechts
- Kurbelantrieb: Wartungsfreies Getriebe mit abnehmbarer Kurbel, aus Projektionsrichtung rechts
- Formate bis B 350 x H 300 cm, Bildunterkante bei 91,5 cm
- Bildwandfläche Polar GS – Schwer entflammbar, erfüllt die Anforderungen nach DIN 4102 – B1
- Bauausführung DIN 56950-4: 2015 Sicherheitstechnische Anforderungen und Prüfungen an konfektionierte Bildwände

Artikel	Kg	Format	UVP	Art.-Nr.
Contour Kurbel	71	B 240 x H 180 cm	3.497,00 €	16111821
Contour Kurbel	78	B 250 x H 200 cm	3.885,00 €	16112023
Contour Kurbel	88	B 300 x H 250 cm	5.135,00 €	16112528
Contour Kurbel	97	B 350 x H 300 cm	6.572,00 €	16113033
Contour Motor	71	B 240 x H 180 cm	3.497,00 €	16121821
Contour Motor	78	B 250 x H 200 cm	3.885,00 €	16122023
Contour Motor	88	B 300 x H 250 cm	5.135,00 €	16122528
Contour Motor	97	B 350 x H 300 cm	6.572,00 €	16123033

Zubehör

Kurbelantrieb links	43,00 €	991060
Motorantrieb links	43,00 €	991070
<b>Gehäuse Sonderlackierung RAL Classic</b>		
bis 250 cm BWF-Breite	383,00 €	99115022
bis 350 cm BWF-Breite	425,00 €	99115032

Sofort einsetzbar und stufenlos höhenverstellbar



\*KOSTENLOSE  
LIEFERUNG!

#### Unser Standard:

Gehäuse: leichtes Aluminiumgehäuse in schwarz

- Gehäuse mit 4 Laufrollen und 3 Handgriffen, Lichtbildwand wird im Gehäuse versenkt und ist geschützt vor Staub und Beschädigung
- Durch die Laufrollen für einen bequemen Transport geeignet, flexibel einsetzbar für alle Formate, stufenlos höhenverstellbare Projektionsfläche
- Sofort einsetzbar, ausziehbar mit zwei Handgriffen, optimale Planlage durch stabile Gasdruck-Scherengelenke
- Formate bis B 240 x H 200 cm, inkl. schwarzer Maskierung
- Bildwandfläche: kontrastreiche Projektion durch schwarzen Rand, Aufprojektion – diffus reflektierend, mattweiß, auf Gewebebasis, schwarze Rückseite.

Artikel	Kg	Außenmaß	Bildmaß	UVP	Art.-Nr.
<b>Format 1:1 mit 2,5 cm schwarzem Rand – umlaufend</b>					
Topscreen Kallisto	17,5	B 200 x H 200 cm	B 195 x H 195 cm	339,00 €	41301919
<b>Format 4:3 mit 2,5 cm schwarzem Rand links und rechts und Vorlauf</b>					
Topscreen Kallisto	16,2	B 180 x H 200 cm	B 175 x H 131 cm	305,00 €	41301713
Topscreen Kallisto	17,5	B 200 x H 200 cm	B 195 x H 146 cm	343,00 €	41301914
Topscreen Kallisto	18,9	B 240 x H 200 cm	B 235 x H 176 cm	462,00 €	41302317
<b>Format 16:10 mit 2,5 cm schwarzem Rand links und rechts und Vorlauf</b>					
Topscreen Kallisto	17,5	B 200 x H 200 cm	B 195 x H 122 cm	348,00 €	41301912

Die oben aufgeführten Produkte sind nur noch begrenzt verfügbar. Sprechen Sie uns gerne an!



Einbausystem zur Montage in Sideboards, Schubladen oder Medienschränken

MIT BILDWANDFLÄCHE POLAR GS  
(BRANDSCHUTZKLASSE B1)



\*KOSTENLOSE  
LIEFERUNG!

Unser Standard:

Grundträger: Aluminium

- Aluminium-Montageträger B 10 x H 4 cm
- Platzsparende Einbaumöglichkeiten durch geringe Einbautiefe
- Motorantrieb: Qualitäts-Elektroantrieb 230V/50 Hz mit Thermoschutzschalter, Antrieb aus Projektionsrichtung rechts, geräuscharmer Betrieb durch Schwingungsdämpfer
- Robust ausgelegte Scherengelenke gewährleisten eine optimale Planlage der Bildwandfläche im ausgefahrenem Zustand, Bildwandfläche von unten nach oben ausfahrbar
- Formate bis B 350 x H 300 cm
- Bildwandfläche Polar GS – Schwer entflammbar, erfüllt die Anforderungen nach DIN 4102 – B1
- Bauausführung DIN 56950-4: 2015 Sicherheitstechnische Anforderungen und Prüfungen an konfektionierte Bildwände

Artikel	Kg	Format	UVP	Art.-Nr.
Kabinett-A Motor	48	B 200 x H 150 cm	3.216,00 €	27121518
Kabinett-A Motor	54	B 240 x H 180 cm	4.068,00 €	27121821
Kabinett-A Motor	57	B 250 x H 200 cm	4.355,00 €	27122023
Kabinett-A Motor	67	B 300 x H 250 cm	6.346,00 €	27122528
Kabinett-A Motor	76	B 350 x H 300 cm	7.497,00 €	27123033

Zubehör

Motorantrieb links	43,00 €	991070
Funkfernsteuerung 1-Kanal mit Handsender	230,00 €	991080

Die Lichtbildwand als fertiges Einbaumodul für z.B. Schränke, Sideboards und Fußböden

MIT BILDWANDFLÄCHE POLAR GS  
(BRANDSCHUTZKLASSE B1)



\*KOSTENLOSE  
LIEFERUNG!

Unser Standard:

Grundträger: Stahlblech

- Aufgebaut auf einem Grundträger H 28 x T 19 cm, ohne Deckel zum Einbau bei geringer Einbauhöhe
- Motorantrieb: Qualitäts-Elektroantrieb 230V/50 Hz mit Thermoschutzschalter, Antrieb aus Projektionsrichtung rechts, geräuscharmer Betrieb durch Schwingungsdämpfer
- Robust ausgelegte Scherengelenke gewährleisten eine optimale Planlage der Bildwandfläche im ausgefahrenem Zustand, Bildwandfläche von unten nach oben ausfahrbar
- Formate bis B 400 x H 300 cm
- Bildwandfläche Polar GS – Schwer entflammbar, erfüllt die Anforderungen nach DIN 4102 – B1
- Bauausführung DIN 56950-4: 2015 Sicherheitstechnische Anforderungen und Prüfungen an konfektionierte Bildwände

Artikel	Kg	Format	UVP	Art.-Nr.
Kabinett-G Motor	58	B 200 x H 150 cm	3.216,00 €	17121518
Kabinett-G Motor	64	B 240 x H 180 cm	4.068,00 €	17121821
Kabinett-G Motor	71	B 250 x H 200 cm	4.355,00 €	17122023
Kabinett-G Motor	81	B 300 x H 250 cm	6.346,00 €	17122528
Kabinett-G Motor	90	B 350 x H 300 cm	7.497,00 €	17123033
Kabinett-G Motor	110	B 400 x H 300 cm	11.206,00 €	17123040

Zubehör

Motorantrieb links	43,00 €	991070
Funkfernsteuerung 1-Kanal mit Handsender	230,00 €	991080

## Die Lichtbildwand für Schulung, Seminar und Konferenz



Farbbeispiel: Rahmen in Alu eloxiert

\*KOSTENLOSE  
LIEFERUNG!

## Unser Standard:

Rahmen: Aluminium in RAL 9016 Verkehrsweiß pulverbeschichtet – auf Wunsch kostenfrei in Alu eloxiert

- Aluminiumprofilrahmen umlaufend B 10 x H 4 cm
- Starre Wandmontage mittels vier in Montagenuten verschiebbaren Befestigungswinkeln
- Einbautiefe ca. 6 cm – Bis zu einer Bildwandgröße B 450 x H 300 cm
- Einbautiefe ca. 9,5 cm – Ab einer Bildwandgröße B 450 x H 300 cm (mit zusätzlicher Mittelstrebe)
- Rahmenaußenmaß bis B 604 x H 385 cm
- Bildwandfläche Polar GS – Schwer entflammbar, erfüllt die Anforderungen nach DIN 4102 – B1
- Bildwandfläche wird mittels Laschen auf der Rückseite des Rahmens gespannt und verschraubt, so dass der Rahmen von vorn als exakte Bildbegrenzung erhalten bleibt, gewährleistet eine absolute Planlage
- Lieferung erfolgt zerlegt
- Bauausführung DIN 56950-4: 2015 Sicherheitstechnische Anforderungen und Prüfungen an konfektionierte Bildwände

Artikel	Kg	Außenmaß	Bildmaß	UVP	Art.-Nr.
<b>Format</b>					
Brillant-L	31	B 254 x H 254 cm	B 234 x H 234 cm	1.744,00 €	32102525
Brillant-L	46	B 304 x H 304 cm	B 284 x H 284 cm	1.935,00 €	32103030
Brillant-L	67	B 404 x H 404 cm	B 384 x H 384 cm	3.146,00 €	32104040
<b>Format 4:3</b>					
Brillant-L	29	B 270 x H 208 cm	B 250 x H 188 cm	1.638,00 €	32101825
Brillant-L	38	B 320 x H 245 cm	B 300 x H 225 cm	1.825,00 €	32102230
Brillant-L	45	B 420 x H 320 cm	B 400 x H 300 cm	2.337,00 €	32103141
<b>Format 16:9</b>					
Brillant-L	29	B 270 x H 160 cm	B 250 x H 140 cm	1.453,00 €	32101425
Brillant-L	38	B 320 x H 189 cm	B 300 x H 169 cm	1.716,00 €	32101630
Brillant-L	45	B 370 x H 217 cm	B 350 x H 197 cm	1.890,00 €	32101935
Brillant-L	50	B 420 x H 245 cm	B 400 x H 225 cm	2.099,00 €	32102240
Brillant-L	79	B 520 x H 301 cm	B 500 x H 281 cm	3.441,00 €	32102850
Brillant-L	91	B 604 x H 349 cm	B 584 x H 329 cm	3.814,00 €	32103360
<b>Format 16:10</b>					
Brillant-L	29	B 270 x H 176 cm	B 250 x H 156 cm	1.503,00 €	32101525
Brillant-L	38	B 320 x H 208 cm	B 300 x H 188 cm	1.752,00 €	32101830
Brillant-L	45	B 370 x H 239 cm	B 350 x H 219 cm	1.937,00 €	32102135
Brillant-L	50	B 420 x H 270 cm	B 400 x H 250 cm	2.117,00 €	32102540
Brillant-L	79	B 520 x H 333 cm	B 500 x H 313 cm	3.514,00 €	32103150
Brillant-L	91	B 604 x H 385 cm	B 584 x H 365 cm	3.950,00 €	32103760
<b>Zubehör</b>					
Sonderlackierung Rahmen nach RAL Classic				238,00 €	991390

Sondergrößen und Sonderausführungen auf Anfrage

Inhaltsverzeichnis

Datenblatt und Zeichnung

## Rahmenbildwand für Hörsäle, Kinos oder zum Einbau hinter Wandverkleidungen



\*KOSTENLOSE  
LIEFERUNG!

## Unser Standard:

Rahmen: Metall in RAL 9016 Verkehrsweiß pulverbeschichtet

- Stabiler Metaldoppelrahmen als Stahlkonstruktion, Rahmen von vorn nicht sichtbar
- Einbautiefe ca. 15 cm (optionale Einbautiefe von ca. 11 cm durch „snap in“ System lieferbar)
- Formate bis B 600 x H 375 cm (Sonderausführungen bis 18 m)
- Bildwandfläche Mattweiß S mit Rand, Ösen und Spanngummis zum Aufspannen auf den Rahmen (gewährt auch bei Temperaturschwankungen eine gleichmäßige Planlage der Bildwandfläche)
- Bildwandfläche mit Naht ab 200 cm BWF-Breite
- Lieferung erfolgt ab einem Maß über B 250 x H 200 cm zerlegt
- Bildwandfläche Mattweiß S
- Bauausführung DIN 56950-4: 2015 Sicherheitstechnische Anforderungen und Prüfungen an konfektionierte Bildwände

Artikel	Kg	Format	UVP	Art.-Nr.
<b>Format</b>				
Brillant-G	49	B 200 x H 200 cm	1.769,00 €	30702020
Brillant-G	61	B 250 x H 250 cm	2.475,00 €	30702525
Brillant-G	73	B 300 x H 300 cm	3.498,00 €	30703030
Brillant-G	97	B 400 x H 400 cm	5.068,00 €	30704040

## Format 4:3

Brillant-G	58	B 250 x H 188 cm	2.039,00 €	30701825
Brillant-G	70	B 300 x H 225 cm	3.032,00 €	30702230
Brillant-G	82	B 400 x H 300 cm	4.598,00 €	30703040

## Format 16:9

Brillant-G	44	B 250 x H 140 cm	1.771,00 €	30701425
Brillant-G	54	B 300 x H 169 cm	2.592,00 €	30701630
Brillant-G	76	B 400 x H 225 cm	4.105,00 €	30702240
Brillant-G	87	B 500 x H 281 cm	5.161,00 €	30702850
Brillant-G	107	B 600 x H 338 cm	6.319,00 €	30703360

## Format 16:10

Brillant-G	35	B 200 x H 125 cm	1.442,00 €	30701220
Brillant-G	44	B 250 x H 156 cm	1.844,00 €	30701525
Brillant-G	54	B 300 x H 188 cm	2.695,00 €	30701830
Brillant-G	63	B 350 x H 219 cm	3.528,00 €	30702135
Brillant-G	76	B 400 x H 250 cm	4.259,00 €	30702540
Brillant-G	87	B 500 x H 313 cm	5.370,00 €	30703150
Brillant-G	107	B 600 x H 375 cm	6.570,00 €	30703760

## Zubehör

Wandabstandshalter	auf Anfrage	991580
--------------------	-------------	--------

Bis zu einer Größe des Rahmens von B 250 x H 200 cm erfolgt die Anlieferung in aufgebauter Form. Darüber hinaus wird die Bildwand zerlegt geliefert, die Bildwandfläche liegt immer separat verpackt bei.

Sondergrößen und Sonderausführungen bis 18 m auf Anfrage

Inhaltsverzeichnis

Datenblatt und Zeichnung



MARKEN DER CONEN SYSTEMS GMBH



# AUGST

LEHRMITTELFACHHANDLUNG  
KINDERGARTENAUSSTATTER

Am Steinacher Kreuz 22  
90427 Nürnberg  
Tel. 0911 523724  
Fax. 0911 522696  
[augst-lehrmittel@t-online.de](mailto:augst-lehrmittel@t-online.de)  
[www.augst-lehrmittel.de](http://www.augst-lehrmittel.de)